Katalog

Systemy klimatyzacji
2023 / 2024





Katalog systemów klimatyzacji Rotenso



Katalog pomp ciepła Rotenso

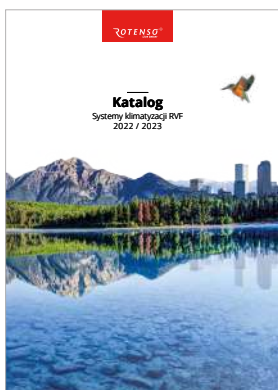

Katalog systemów klimatyzacji RVF Rotenso



Zawsze aktualne katalogi
na stronie [rotenso.com](https://www.rotenso.com)

WE ARE **SOLUTION**



Witamy w klasie **premium**

Najwyższej jakości materiały

Najwyższa wydajność pracy

Bogate wyposażenie

Unikalny design



Ergonomiczne sterowniki

Trwałość i niezawodność

Doskonały system filtracji powietrza

Wysoka klasa energooszczędności

Spis treści



Informacje ogólne

O firmie Rotenso	06
Systemy klimatyzacyjne	07
Laboratorium i kontrola jakości	08
Chłodzenie i ogrzewanie przyszłości	09
Klimatyzatory - pompy ciepła powietrze-powietrze	09
Certyfikat Eurovent	10
Lista zielonych urządzeń ZUM	12
Normy głośności	13

Nowoczesna technologia 14

Komfort i styl gdziekolwiek jesteś	16
Rozwiązanie Single 1:1	18
Rozwiązanie Dual 1:2	20
Rozwiązanie Multi 1:X	22
Rozwiązanie Zarządzanie strefowe	24
Rozwiązanie Solo 0:1	26

Efektywna praca 28

Systemy nowoczesnej technologii SKY ^R	30
Sprężarki rotacyjne BLDC Inverter	31
Digital Inverter SKY ^R	32
Energooszczędne silniki BLDC SKY ^R	33
Generacja X w klimatyzacji	34
Tryb super cichy eMOTO	35
Tryb cichy	35
Tryb Eco eMOTO	35
1W tryb czuwania	35
Urządzenia do pracy całorocznej	36
Systemy zdrowego powietrza	38
Automatyczne oczyszczanie iClean	38
Automatyczne oczyszczanie iAIR	38
Filtr elektrostatyczny HD iAIR	38
Antykorozyjne połączone lamele	38
Super Jonizator iAIR	38
Sterylizacja lampą UV	38
Filtry opcjonalne	39
Odetchnij czystym powietrzem	40
Systemy inteligentnego nawiewu eMOTO	42
Tryb Windless eMOTO	42
Żaluzja 180°	42
Czujnik SMART Eye	43
Tryb turbo eMOTO	43
Automatyczne żaluzje 4D	43

System kontroli nawiewu eMOTO	43
Wiemy, że detale mają znaczenie	44
Systemy inteligentnego sterowania	45
Optymalizacja pracy	46
Steruj zdalnie Twoim klimatyzatorem	48
Sterowanie strefowe Airzone iCloud	49
Funkcje systemów klimatyzacyjnych i produktów Care - tabele	50

Klimatyzator Single, Dual, Multi, Solo 57

Klimatyzator ścienny Mirai	58
Klimatyzator ścienny Fresh	64
Klimatyzator ścienny Versu Mirror R15	74
Klimatyzator ścienny Versu Pure	80
Klimatyzator ścienny Versu Cloth	86
Klimatyzator ścienny Versu	100
Klimatyzator ścienny Luve	110
Klimatyzator ścienny Revio	118
Klimatyzator ścienny Teta	126
Klimatyzator ścienny Elis	138
Klimatyzator ścienny Imoto	146
Klimatyzator ścienny Ukura	152
Klimatyzator ścienny Roni	158
Klimatyzator kasetonowy Tenji	164
Klimatyzator Jato	172
Klimatyzator kanałowy Nevo	178
Zarządzanie strefowe klimatyzatorem Nevo	182
Klimatyzator konsolowy Aneru	188
Klimatyzator konsolowy Aneru AN	196
Agregat Hiro	202
Klimatyzator przenośny Orta	214
Klimatyzator przenośny Zico	216
Klimatyzator przenośny Giru	218

Urządzenia Care 221

Użyteczne funkcje	222
Wybierz oczyszczacz do swojego pomieszczenia	224
Oczyszczacz Aero	226
Oczyszczacz Qube	228
Oczyszczacz lone	230
Oczyszczacz Piura	232
Oczyszczacz Wint	234
Oczyszczacz Cleo	236
Osuszacz Dorai	238

Pamięta za Ciebie

o wszystkim, co ważne 240

Sterowniki bezprzewodowe	242
Modemy sterowania wi-fi	243
Sterowniki przewodowe	244
Sterowniki przewodowe centralne	245
Akcesoria	246
Dry Contact	246
Moduł multifunkcyjny MFBR	246
Sterownik pracy naprzemiennej	247
Moduł Bramki Modbus 64 BMS/Bridge	247
Rozdzielacz rozprężny	248
Moduł diagnostyczny SMART	248
Panele BLACK i RAL	249

Trójniki RVF-RDIX	249
Rozwiązania do central wentylacyjnych	250
Agregaty skraplające RAHU	250
Agregaty skraplające RVF AHU	251



WE ARE ROTENSO



O firmie

Rotenso

Naszą misją jest dostarczanie najnowocześniejszych rozwiązań z branży klimatyzacji, wentylacji i ogrzewania, opartych o wysokowydajną, energooszczędną technologię inwerterową. Dzięki wieloletnim inwestycjom w rozwój technologii, urządzenia Rotenso należą do najbardziej innowacyjnych rozwiązań umożliwiających regulację i kontrolę temperatury w budynkach. Rotenso konsekwentnie umacnia silną pozycję dostawcy nowoczesnych, niezawodnych i przyjaznych dla środowiska systemów klimatyzacji oraz pomp ciepła powietrze-woda. Każdego roku oferta Rotenso jest poszerzana o nowe jednostki, które cechują coraz lepsze parametry technologiczne oraz nowoczesny design.



Ogólnopolska sieć serwisowa



Kompletna gama produktów dopasowana do Twoich potrzeb

6



Wyjątkowa niezawodność



5 lat gwarancji*

*Szczegółowe warunki zawarte w karcie gwarancyjnej.



Systemy klimatyzacyjne

Cokolwiek robimy, Ty zawsze jesteś w centrum. Innowacje technologiczne wykorzystujemy w trosce o zdrowie i komfort użytkownika dostarczanych przez nas systemów klimatyzacji. Wielostopniowy proces filtracji i oczyszczania powietrza tworzą system PureAIR Rotenso, który dba o zdrowe i czyste powietrze w Twoim otoczeniu. Udoskonalany tryb cichej pracy, delikatnego uwalniania powietrza rozproszonym strumieniem oraz inteligentnego sterowania jego przepływem składają się na doświadczenie komfortu pracy urządzenia, którego obecności nie dostrzeżesz. Coraz wyższa wydajność i energooszczędność naszych urządzeń jest odpowiedzią na rosnącą potrzebę racjonalizowania kosztów energii i troski o środowisko naturalne.

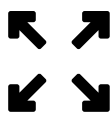

Dajemy Ci wszystko - maksymalnie wyposażone produkty dopasowane do Twoich potrzeb

SCOP
5,3

Ciesz się wysokim wskaźnikiem efektywności energetycznej SCOP - nawet do 5,3



Niezwykle ciche urządzenia - wysokiej klasy nowoczesna technologia zadba o Twój komfort



Steruj zdalnie swoim systemem za pomocą aplikacji i modułu wi-fi SMART



Bądź pewny pracy urządzenia w ekstremalnych temperaturach nawet do -30°C



Oddychaj zdrowo - zaawansowany, wielostopniowy system oczyszczania i filtracji powietrza



Laboratorium i kontrola jakości

89	5	34	1000+	6000+
Laboratoriów	Centrów R&D	Wiodące technologie	Inżynierów	Patentów

3000 inżynierów i osób nadzorujących procesy:

- Zarządzania systemem jakości
- Gwarancji jakości dostawcy
- Kontroli jakości komponentów
- Kontroli jakości procesu
- Końcowej kontroli jakości
- Doskonalenia obsługi klienta



Urządzenia marki Rotenso wyróżniono prestiżowymi nagrodami w dziedzinie wzornictwa przemysłowego.

Model biznesowy firmy zorientowany jest wokół trzech wartości:

1.
Niezawodność

2.
Jakość

3.
Rozwój

których sformułowaniem celem jest wdrożenie dwóch projektów:

Rotenso Business DESIGN

Nadrzędnym celem projektu jest odpowiedzialne działanie według partnerskich zasad. Natychmiastowa pomoc, bezpośredni kontakt oraz niezawodny transport gwarantują osiągnięcie satysfakcji w relacjach biznesowych.



Transport



Pomoc



Kontakt



Partnerstwo



Energia



Opakowanie



Recykling



Waga

Rotenso Eco passport DESIGN

Dla Rotenso kwestie ekologiczne to priorytet. Urządzenia o możliwie najniższej wadze zużywające możliwie najmniej energii, są pakowane w kartony podlegające recyklingowi. Ten cel realizowany jest dzięki optymalizacji procesu produkcji.

Chłodzenie i ogrzewanie przyszłości

Niskie koszty eksploatacji

Super cicha praca

Wygodne sterowanie aplikacją

Nie wymaga budowy kominów

Energooszczędność

Bezobsługowe źródło ciepła

Nie wymaga dodatkowych projektów i przyłączy

Efektywne ogrzewanie nawet przy -30°C

Oczyszczanie

Osuszanie

Chłodzenie lub ogrzewanie

9

Klimatyzatory - pompy ciepła powietrze-powietrze

Dzięki zaawansowanej technologii inwerterowej, systemy klimatyzacji działają jako rewersyjne pompy ciepła typu powietrze-powietrze, realizując skutecznie funkcję grzania lub chłodzenia budynków.

Zasada działania systemu klimatyzacji opartego na pompie ciepła polega na tym, iż w trybie grzania jednostka zewnętrzna pobiera zakumulowane w atmosferze ciepło i dalej, poprzez układ instalacji freonowo-sprężarkowej, oddaje je za pomocą jednostki wewnętrznej do powietrza wewnątrz budynku.

W trybie chłodzenia system klimatyzacji odwraca obieg czynnika realizując w ten sam sposób funkcje chłodzenia.

Dla zapewnienia bezawaryjnej pracy urządzeń w trybie grzania urządzenie powinno być wyposażone w grzałkę tacy ociekowej.





Lista zielonych urządzeń **ZUM**

Klimatyzatory Rotenso to pompy ciepła typu powietrze-powietrze, na które również możesz otrzymać dofinansowanie.

Lista ZUM dla wnioskodawców w programie „Czyste Powietrze” to pomoc w wypełnieniu oraz skompletowaniu dokumentacji potrzebnej do złożenia wniosku.



Wprowadzone na listę ZUM urządzenia posiadają już skompletowaną, wymaganą dokumentację, co za tym idzie są oficjalnie zweryfikowane przez Państwowy Instytut Badawczy.

Warto pamiętać, że o dofinansowanie można wnioskować również na urządzenia, które oficjalnie nie są wprowadzone na listę ZUM.



W takim przypadku wnioskodawca uzupełnia we wniosku dane urządzenia samodzielnie, dostarczając również wymaganą dokumentację.

Pompa ciepła powietrze-powietrze musi spełniać, w odniesieniu do ogrzewania pomieszczeń, wymagania klasy efektywności energetycznej minimum A+ (dla klimatu umiarkowanego) na podstawie karty produktu i etykiety energetycznej.



Link do strony z listą urządzeń:
lista-zum.ios.edu.pl

Normy głośności

Ciągle doskonalona technologia produkcji przyjaznych dla środowiska urządzeń Rotenso uwzględnia rygorystyczne normy w zakresie minimalnej emisji hałasu.

- › Pomiar głośności jednostki zewnętrznej podawany w danych technicznych urządzeń Rotenso jest wykonywany w komorze bezchovej z odległości 1m oraz połowy wysokości urządzenia.
- › Pomiar głośności jednostek zewnętrznych Rotenso przez Państwową Inspekcję Sanitarną dokonywany jest wewnątrz pomieszczenia i wskazuje wartości znacznie niższe od dopuszczalnych poziomów hałasów określonych we wszelkich istniejących rozporządzeniach i regulacjach.
- › Klimatyzatory Rotenso, spełniają obowiązujące normy oraz przepisy w zakresie dopuszczalnych poziomów emisji hałasu i mogą być instalowane w każdym rodzaju budownictwa na terenie całej Unii Europejskiej.

Oświadczenie oraz wniosek do Spółdzielni Mieszkaniowej do pobrania tutaj:



WE ARE COMFORT

14

Wszystko dla Twojego
poczucia komfortu i piękna.

Klimatyzacja Rotenso
to połączenie nowoczesnej
technologii z nietuzinkowym
designem produktów
odpowiednim dla każdego
wnętrza.









KLIMATYZACJA

Komfort i styl gdziekolwiek jesteś

17

Tworzymy projekty klimatyzatorów, będących odpowiedzią na oczekiwania szczególnie wymagających klientów oraz dekoratorów wnętrz.

Linia klimatyzatorów Rotenso obejmuje wszystkie sfery Twojego życia, od biznesu, po przestrzeń prywatną, tworząc dla Ciebie optymalne środowisko.

Szeroki wachlarz urządzeń i systemów klimatyzacji Rotenso zaspokoi Twoje potrzeby bez względu na to gdzie aktualnie jesteś.

Funkcje klimatyzatorów Rotenso spełniają specyficzne i odmienne wymagania dla przestrzeni publicznych i prywatnych.

Wyróżnia nas sposób myślenia o urządzeniach do klimatyzacji nie tylko jako o elemencie wyposażenia, ale i dekoracji wnętrz. W katalogach Rotenso staramy się podpowiadać możliwości doboru konkretnych modeli klimatyzatorów pokojowych do popularnych stylów aranżacji.

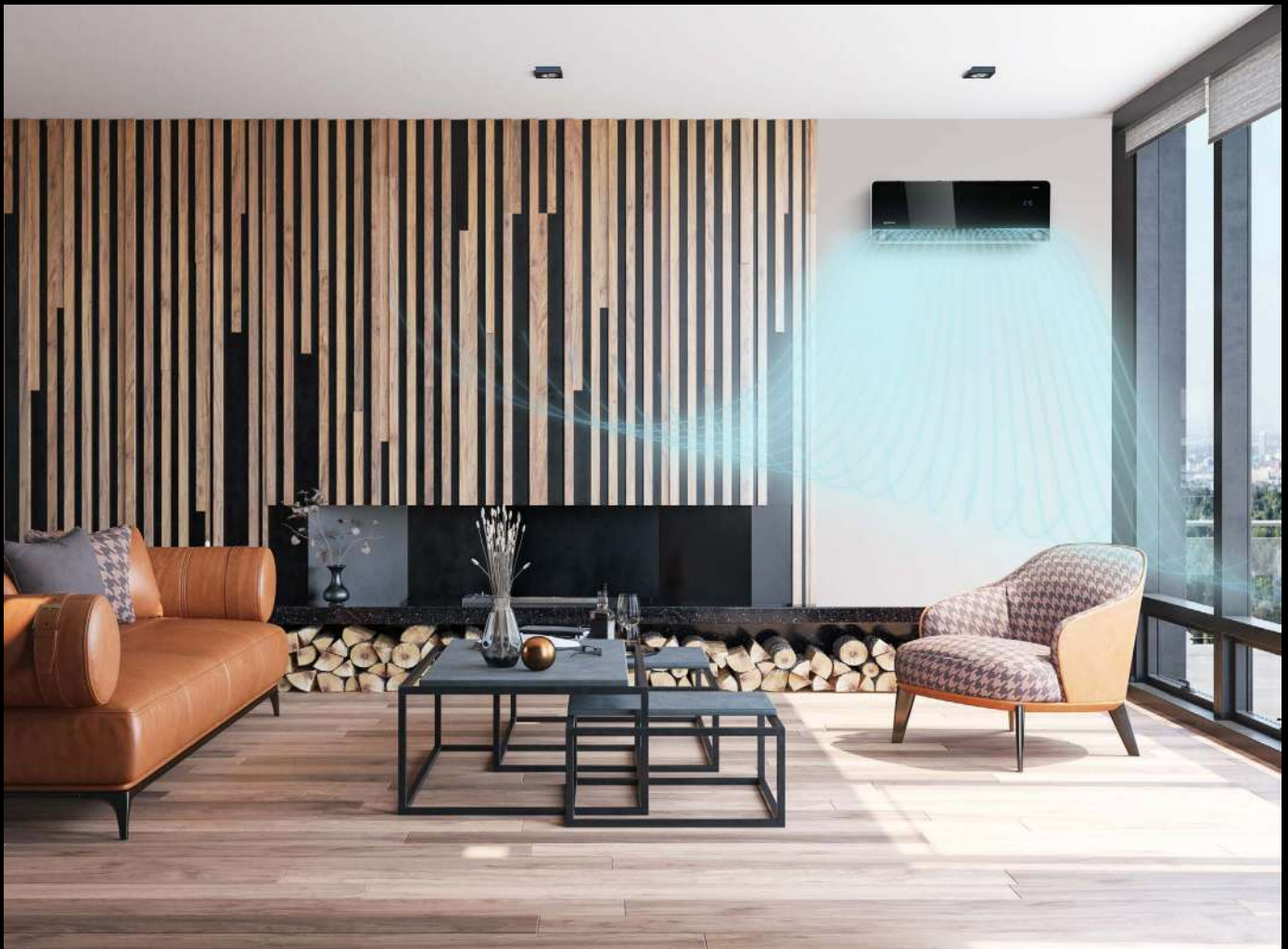

Rozwiązanie Single 1:1



Potrzebujesz jednego klimatyzatora? Dopasuj dowolny model z bogatego typoszeregu jednostek Rotenso do wymagań i aranżacji Twojego wnętrza, a następnie dobierz do niego dedykowaną jednostkę zewnętrzną, tworząc uniwersalny zestaw.

Jedna jednostka w Twoim wnętrzu, druga na zewnątrz - wszystko czego potrzebujesz, żeby poczuć komfort rozwiązania Single 1:1.

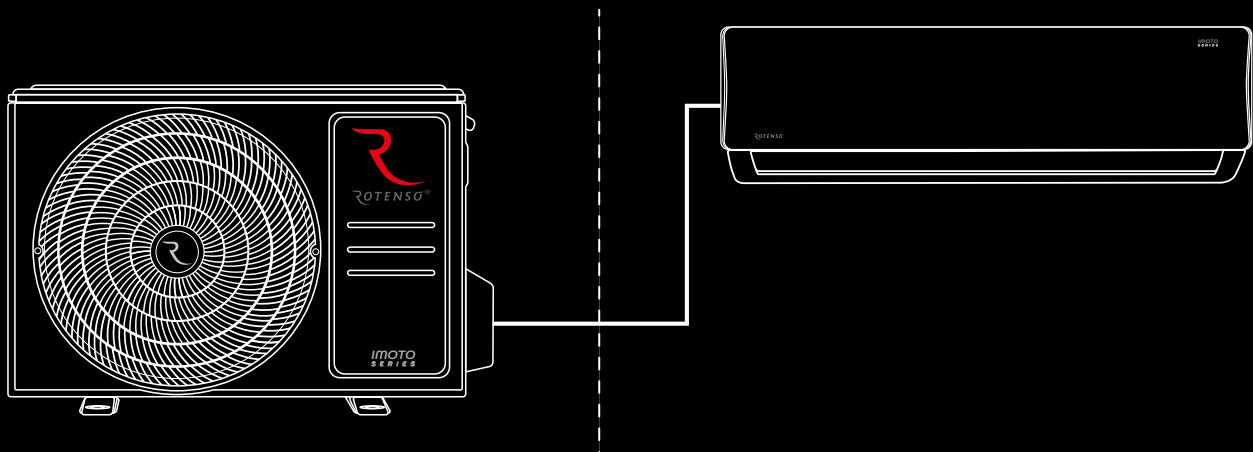



1 : 1

Nazwa i kategoria	Model	Moc [kW]														Strona						
		2,1	2,6	2,7	3,4	3,5	5,0	5,1	5,3	6,8	7,0	7,3	8,8	9,0	10,6		12,0	14,1	15,2	15,5	15,8	
MIRAI Ścienne						•																58 - 63
FRESH Ścienne						•																64 - 73
VERSU MIRROR NEW [R15] Ścienne			•			•					•											74 - 79
VERSU PURE Ścienne			•			•					•											80 - 85
VERSU CLOTH STONE Ścienne			•			•					•											86 - 99
VERSU CLOTH CARAMEL Ścienne			•			•					•											
VERSU MIRROR [R14] Ścienne			•			•																100 - 109
VERSU SILVER Ścienne			•			•																
VERSU GOLD Ścienne			•			•																
LUVE Ścienne						•																110 - 117
REVIO Ścienne				•		•					•		•									118 - 125
TETA MIRROR Ścienne						•				•												126 - 137
TETA Ścienne						•				•												
ELIS Ścienne			•		•					•		•										138 - 145
ELIS SILVER Ścienne			•		•					•		•										
IMOTO Ścienne			•			•					•			•								146 - 151
UKURA Ścienne			•			•					•			•								152 - 157
RONI Ścienne			•		•					•			•									158 - 163
TENJI CC Kasetonowe 4-stronne 650 x 650						•					•											164 - 171
TENJI CS Kasetonowe 360° 950 x 950												•		•		•	•	•		•		
JATO Przypodłogowo- podsufitowe											•		•			•		•			•	172 - 177
NEVO Kanałowe						•					•		•		•	•	•	•				178 - 187
ANERU Konsolowe						•	•															188 - 195
ANERU AN Konsolowe						•		•														196 - 201

Rozwiązanie Dual 1:2

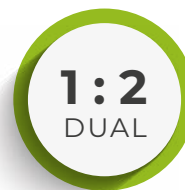

Sprawdzi się, gdy potrzebujesz uniwersalnego rozwiązania opartego na dwóch bliźniaczych jednostkach wewnętrznych o jednakowej mocy, które będą pracować w tym samym trybie i w tym samym czasie podłączone do jednej jednostki zewnętrznej.

Wygodne symultaniczne sterowanie dwoma klimatyzatorami to równomierne schładzanie lub ogrzewanie większych przestrzeni. Jednoczesna oszczędność miejsca na zewnątrz oraz równomierne rozprowadzenie powietrza w większych powierzchniach to cechy wiodące rozwiązania Dual 1:2.

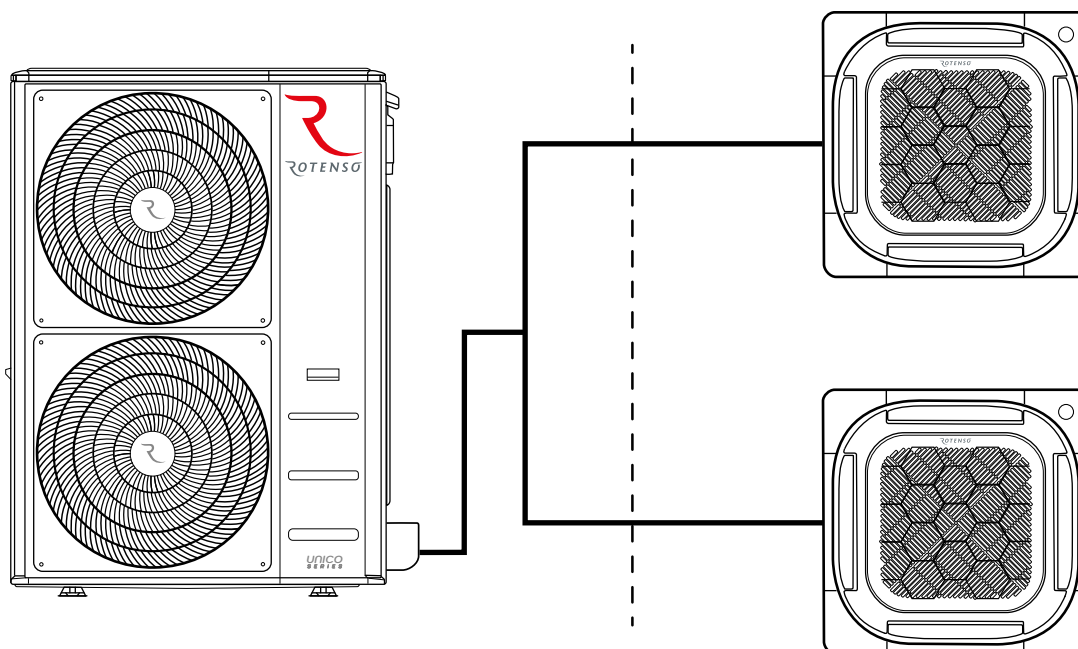

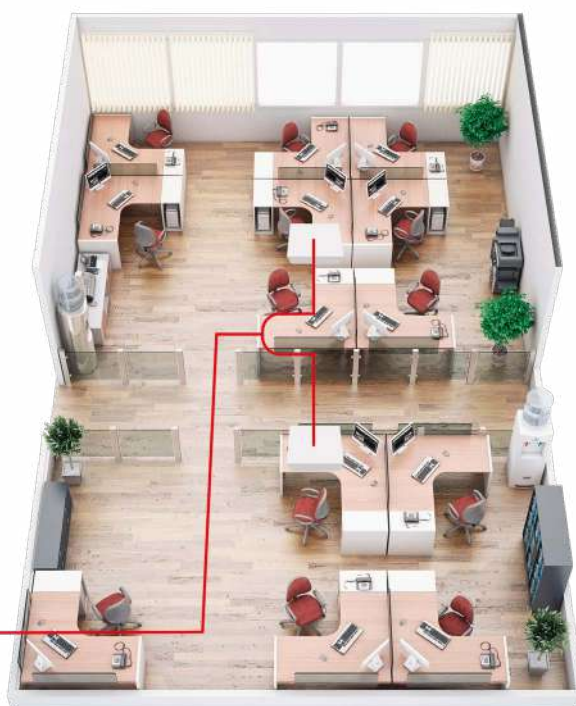

20

1 : 2





Nazwa i kategoria	Model	Moc [kW]								Strona
		3,5	5,3	7,0	8,8	10,5	12,1	14,0	15,5	
TENJI CS Kasetonowe 360° 950 x 950				•	•					164 - 171
JATO Przypodłogowo-podsufitowe			•	•						172 - 177
NEVO Kanałowe		•	•	•	•					178 - 187

Rozwiązanie Multi 1:X



Pozwoli stworzyć rozbudowany system klimatyzacji, w którym w zależności od potrzeb i preferencji skonfigurujesz do pięciu dowolnych klimatyzatorów: ściennych, kanałowych, przypodłogowo – podsufitowych, kasetonowych, konsolowych obsługiwanych przez jedną jednostkę zewnętrzną.

Wybór systemu multi przynosi korzyści ekonomiczne i estetyczne. Możliwość podłączenia kilku klimatyzatorów do jednego agregatu to niższe koszty serwisu, a także oszczędność miejsca, niższa emisja hałasu i mniejsza ingerencja w krajobraz.

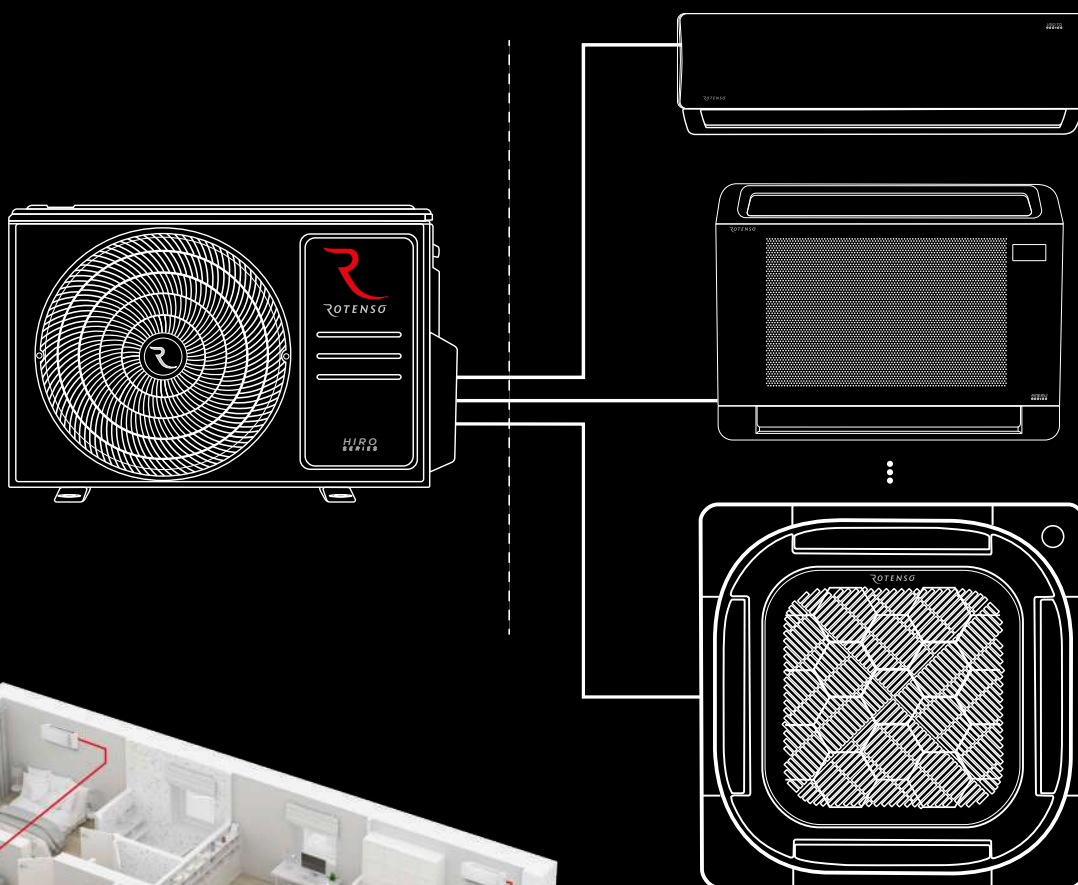



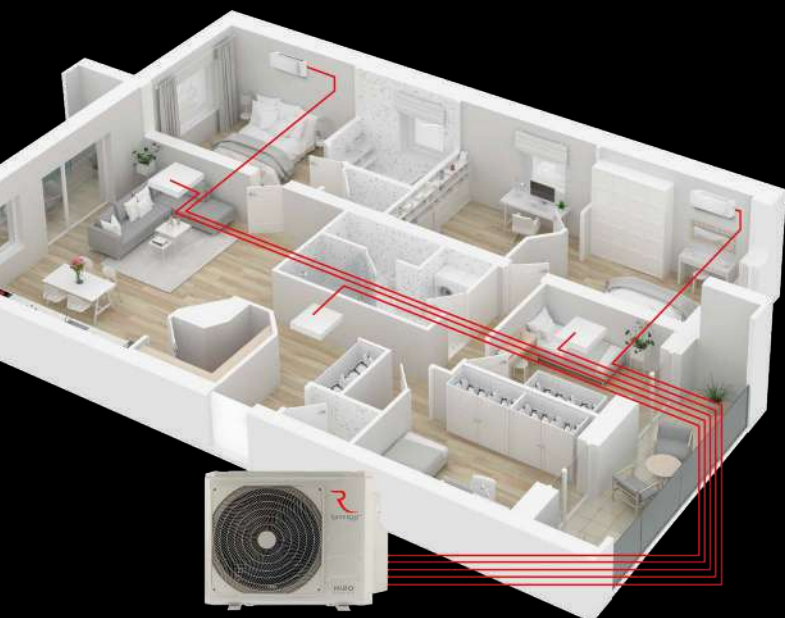









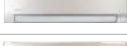

22



1:X



Nazwa i kategoria	Model	Moc [kW]															Strona						
		2,1	2,6	2,7	3,4	3,5	5,0	5,1	5,3	6,8	7,0	7,3	8,8	9,0	10,5	12,1		12,3	14,0	15,3	15,5	15,8	
MIRAI Ścienne						•																	58 - 63
VERSU MIRROR ^{NEW [R15]} Ścienne			•			•					•												74 - 79
VERSU PURE Ścienne			•			•					•												80 - 85
VERSU CLOTH STONE Ścienne			•			•					•												86 - 99
VERSU CLOTH CAMEL Ścienne			•			•					•												
VERSU MIRROR Ścienne			•			•																	100 - 109
VERSU SILVER Ścienne			•			•																	
VERSU GOLD Ścienne			•			•																	118 - 125
REVIO Ścienne				•		•					•	•											
IMOTO Ścienne		•	•			•					•		•										146 - 151
TENJI CC Kasetonowe 4-stronne 650 x 650		•	•			•					•												164 - 171
TENJI CS Kasetonowe 360° 950 x 950											•												
JATO Przypodłogowo- podsufitowe											•	•											172 - 177
NEVO Kanałowe		•	•			•					•	•											178 - 187
ANERU Konsolowe						•	•																188 - 195

Rozwiązanie Zarządzanie strefowe



Airzone to system sterowania i indywidualnego zarządzania wieloma strefami za pomocą jednej jednostki kanałowej Rotenso Nevo oraz możliwość integracji z pompą ciepła.

Zaletami zarządzania strefowego są:

- wydajność energetyczna i zwiększony komfort termiczny,
- scentralizowane i zdalne sterowanie,
- integracja systemów,
- sterowanie do 6 stref (klimatyzacja kanałowa),
- sterowanie do 8 obiegów (ogrzewanie),
- termostaty przewodowe i bezprzewodowe,
- współpraca z jednostkami kanałowymi Rotenso Nevo,
- sterowanie ogrzewaniem poprzez głowice termoelektryczne.

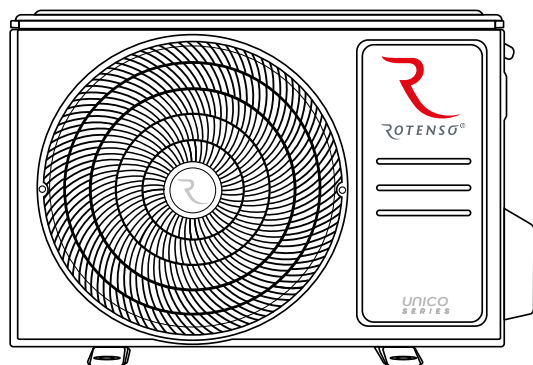
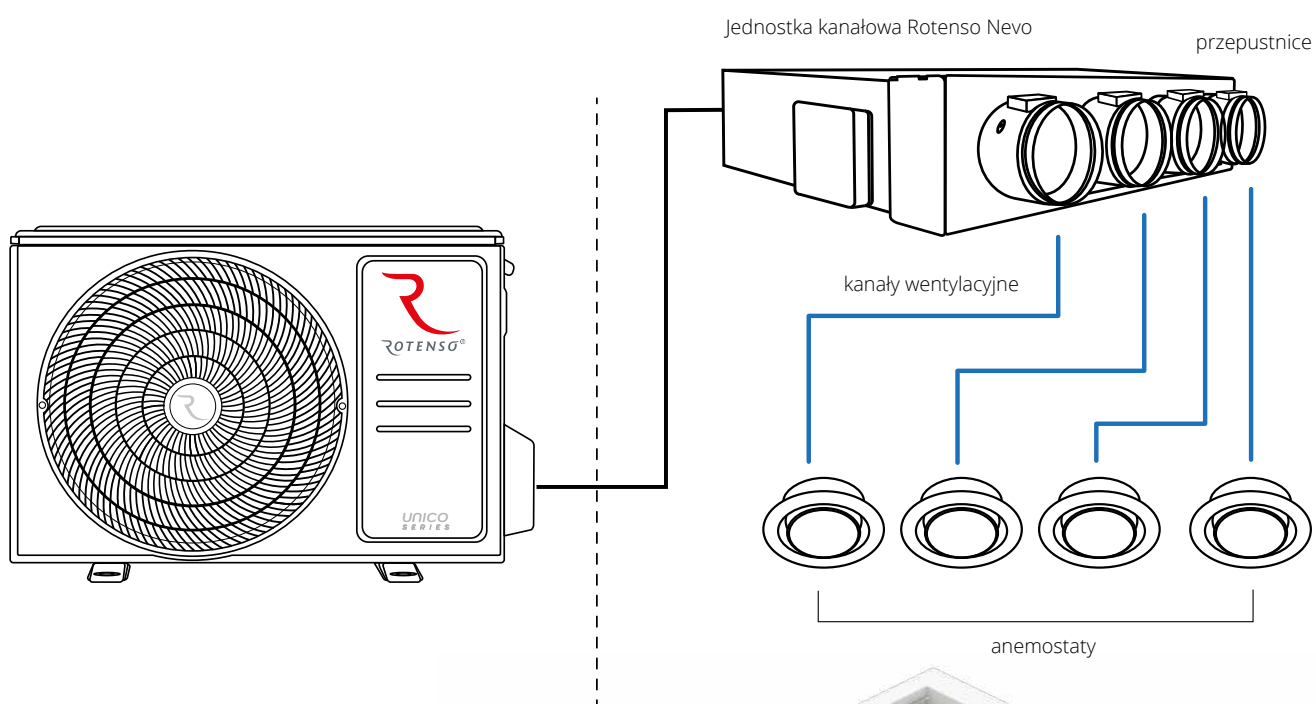

AIR
ZONE



Sterowanie **klimatyzacją**

Zarządzanie strefowe zapewnia niezależną kontrolę temperatury w każdym pomieszczeniu m.in. dzięki termostatom, które współpracują z przepustnicami wyposażonymi w bezawaryjny siłownik sterujący. Każdy termostat posiada dodatkowo czujnik pomiaru wilgotności względnej.

obiekty **mieszkalne**



obiekty **biurowe**



obiekty **komercyjne**



Rozwiązanie **Solo 0:1**



Klimatyzacja za pomocą jednego urządzenia jest odpowiedzią na potrzebę chwili. Jest idealnym rozwiązaniem, gdy nie możesz czekać na firmę instalacyjną, a także ratunkiem, gdy wspólnota mieszkaniowa lub zarząd budynku nie wyrażają zgody na montaż agregatu zewnętrznego na elewacji.

Rozwiązanie zapewni Ci natychmiastowy komfort w upalne dni, a klimatyzator będziesz mógł zabrać ze sobą wszędzie.

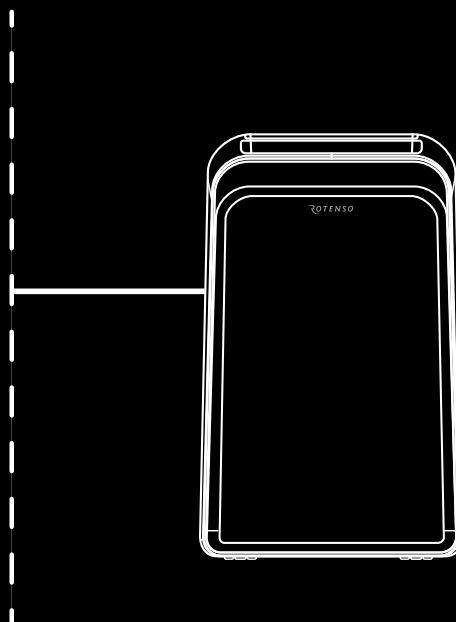



26

0:1





Model		2,6 kW	3,5 kW	Grzanie	Chłodzenie	Strona
ORTA Przeñośne		•			•	214 - 215
ZICO Przeñośne			•	•	•	216 - 217
GIRU Przeñośne		•			•	218 - 219

WE ARE COOL & HEAT

28

Każdy z klimatyzatorów z oferty Rotenso to **wyższa wydajność, mniejsze zużycie energii, niższa emisja hałasu, a także efektywna praca w trybach chłodzenia i grzania.**





Klimatyzatory
do chłodzenia i grzania

Systemy nowoczesnej technologii SKY^R

Bioniczny wzór łopatek wentylatora i ulepszony kanał powietrzny

Innowacyjna konstrukcja łopatek wentylatora oparta na zasadach bioniki umożliwia skuteczne zmniejszenie oporu przepływu powietrza i poziomu hałasu. Zoptymalizowany kanał powietrzny zapewnia jednakowy przepływ powietrza, zużywając o 30% mniej energii.

Sterowanie sinusoidy DC Inverter

Kontrola sinusoidy falownika prądu stałego umożliwia osiągnięcie wysokiej wydajności energetycznej i obniżenie poziomu hałasu. Technologia optymalizacji pozwoliła również na zmniejszenie zużycia energii.



30

Sprężarki rotacyjne DC INVERTER

Najwyższa wydajność sprężarek gwarantuje niespotykany dotąd poziom efektywności. Unikalna konstrukcja minimalizuje wibracje podczas pracy ruchomych elementów, dzięki czemu skutecznie redukuje poziom hałasu.

Rurki wewnętrznie rowkowane

Poprzez zastosowanie gęsto rowkowanych rurek miedzianych zwiększono obszar wymiany ciepła. Zwiększając liczbę rowków z 45 do 54, uzyskano znaczącą poprawę wydajności silnika.

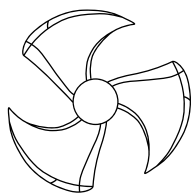

Klasyyczny wzór łopatek dostępnych na rynku

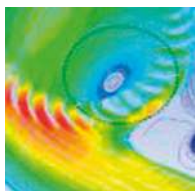

Standardowy kanał powietrza

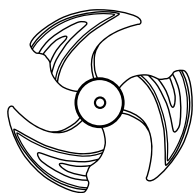

Wysokowydajny wzór łopatek Rotenso

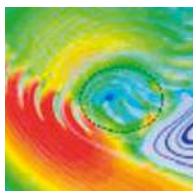

Wysokowydajny kanał powietrza



Sprężarki rotacyjne BLDC Inverter

Najwyższa wydajność sprężarek gwarantuje niespotykany dotąd poziom efektywności. Unikalna konstrukcja minimalizuje wibracje podczas pracy ruchomych elementów, dzięki czemu skutecznie redukuje poziom hałasu.

To nowoczesne rozwiązanie zapewnia energooszczędną, bezproblemową, wieloletnią eksploatację. Nowoczesny projekt obwodów czynnika chłodniczego wykorzystuje ulepszoną technologię promieniowania chłodniczego do chłodzenia wymiennika ciepła.

To rozwiązanie znacznie podnosi wydajność jednostki zewnętrznej i stabilność jej pracy w wysokich temperaturach otoczenia.

Zalety sprężarki

- Wysokowydajny silnik BLDC
- Lepsze wyważenie,
- Niższy poziom wibracji
- Mniejszy hałas
- Wysoka stabilność ruchomych elementów

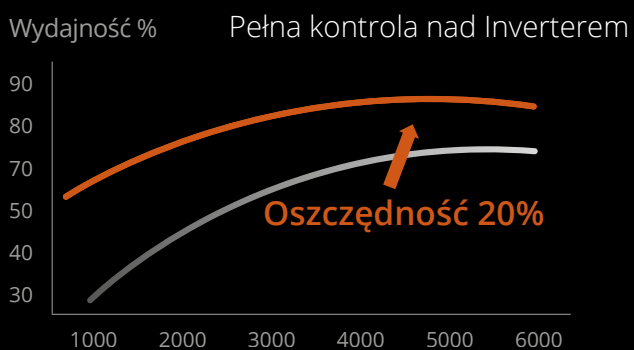

Digital Inverter SKY^R

Sterowanie DC Inverter

W zależności od zapotrzebowania system zarządzania jednostką może wybrać jeden z 30 zakresów częstotliwości sprężarki tak, aby połączyć maksymalną wydajność urządzenia z minimalnym zużyciem energii.

Tryb pracy zwykłego Inwertera

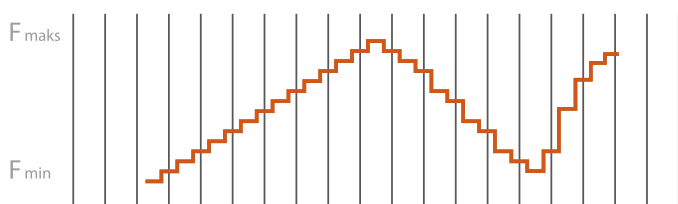

Tryb pracy Inwertera z wykorzystaniem algorytmu precyzyjnego sterowania

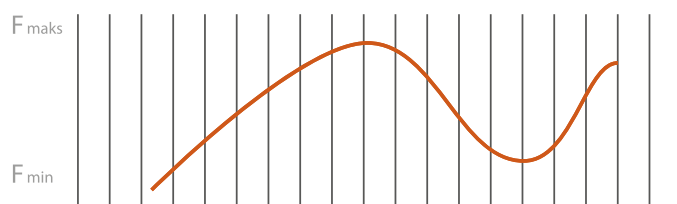

Wykres temperatury

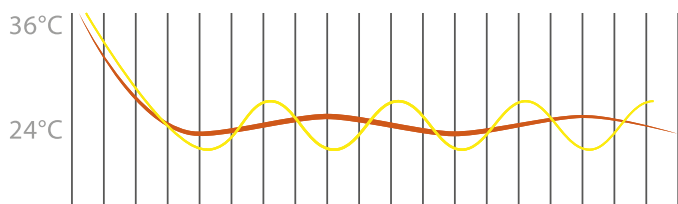

- Tryb pracy Inwertera z wykorzystaniem algorytmu precyzyjnego sterowania
- Tryb pracy zwykłego Inwertera

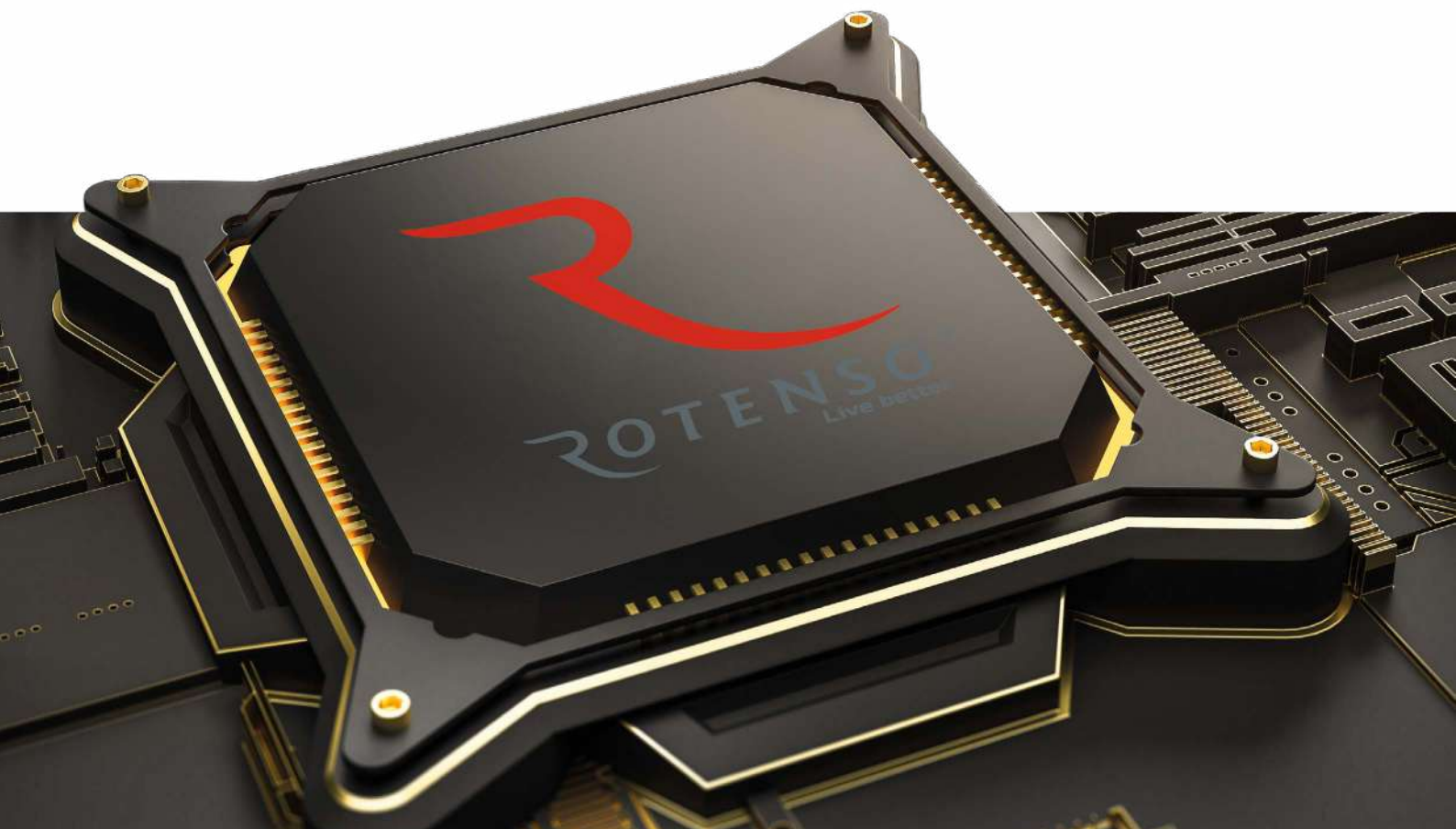

Energooszczędne silniki BLDC SKY^R

Sterowanie sinusoidy DC INVERTER

Wysoka wydajność energetyczna i cicha praca jest osiągnięta za pomocą kontroli sinusoidy falownika prądu stałego.

Silnik z magnesem w kształcie wektora

Silnik odpowiada za 90% zużycia energii pompy ciepła. Optymalizacja struktury wewnętrznej silników z magnesem stosowanych w urządzeniach Rotenso umożliwiła osiągnięcie 3-krotnego wzrostu siły magnesu oraz 5-krotnie większej siły koercji. Oznacza to możliwość zwiększenia prędkości rotacji silnika przy mniejszym poborze energii. Efektywność silnika wzrosła więc o 3% w porównaniu z konwencjonalnymi silnikami prądu stałego.



Silnik w kształcie wektora

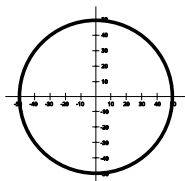

Precyzyjne ruchy, wysoka wydajność

Dzięki zastosowaniu energooszczędnego silnika BLDC jednostki wewnętrzne oraz zewnętrzne wykorzystują wiele biegów wentylatora, co korzystnie wpływa na zużycie energii i skrócenie czasu potrzebnego do osiągnięcia żądanej temperatury. 12 poziomów prędkości obrotów bezszczotkowego silnika prądu stałego umożliwia idealne dopasowanie jego wydajności do warunków panujących w pomieszczeniu. Wykorzystanie nowoczesnych elementów umożliwia obniżenie poziomu hałasu przy zachowaniu wysokiej efektywności i niskiego zużycia energii.



SKY^R



I-Balance



Silniki BLDC SKY^R

Optymalizacja struktury powoduje, że silnik wentylatora BLDC SKY^R oferuje o 10% wyższą wydajność przy zmniejszeniu rozmiarów o 35%.



Standardowy silnik DC

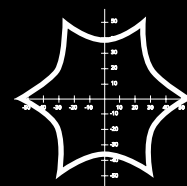

Mniejsza stabilność pracy, słabsza efektywność

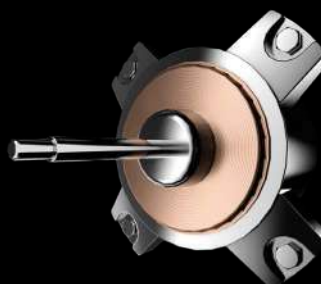



34

Generacja X w klimatyzacji

Ulepszona technologia, nowoczesny design oraz funkcje klimatyzatorów Generacji X to nasza odpowiedź na rosnące potrzeby nowej rzeczywistości.

Poczucie bezpieczeństwa zapewni Ci wielopoziomowy system oczyszczania powietrza. Inteligentne sterowanie, cicha praca oraz technologia Windless to komfort, którego będziesz doświadczać na co dzień.

Od Generacji X możesz wymagać tego i znacznie więcej.



Cichy jak szum lasu



Tryb Eco eMOTO

Specjalny, ekologiczny tryb pracy powoduje, że klimatyzator zużywa nawet do 60% mniej energii elektrycznej.



Tryb super cichy eMOTO

Unikalna konstrukcja wentylatora i nowoczesny silnik jednostki wewnętrznej umożliwiają komfortową, wyjątkowo cichą pracę klimatyzatora.



Tryb ciszy

Dla zapewnienia doskonałego komfortu istnieje możliwość wyciszenia komunikatów wizualnych i sygnałów dźwiękowych klimatyzatora.



1W tryb czuwania

Funkcja oszczędzania energii umożliwia zmniejszenie jej zużycia w trybie czuwania do 1W. Znacznie obniża zużycie energii w stosunku do poprzednich rozwiązań.





Urządzenia do pracy całorocznej

36

Klimatyzator, jako urządzenie całoroczne, pracuje efektywnie w trybie grzania. Przy ekstremalnie niskich temperaturach zewnętrznych nawet do -30°C .

Klimatyzatory Rotenso dedykowane do grzania realizują niezawodnie funkcję ogrzewania, dzięki podwyższonym współczynnikom efektywności energetycznej oraz wbudowanemu pakietowi zimowemu, na który składają się wbudowana grzałka tacy ociekowej i grzałka karteru sprężarki.

Przeciwdziałają one oblodzeniu jednostki zewnętrznej oraz zaburzeniom pracy wentylatora, utrzymując efektywną pracę urządzenia oraz zapewniają długą żywotność. Zastosowana technologia umożliwia sprawną pracę klimatyzatora nawet w ekstremalnych warunkach pogodowych.



Gotowa na zimno

Wygrzewanie sprężarki przygotowuje ją do bezawaryjnego i efektywnego działania w trybie grzania dokładnie wtedy, kiedy tego potrzebujesz na długie lata.



Wybierz swój model:



Grzanie przy temperaturze -30°C

Idealne rozwiązania na najostrejsze mrozy. Technologia zapewnia wysoką wydajność grzewczą nawet do temperatury zewnętrznej -30°C .

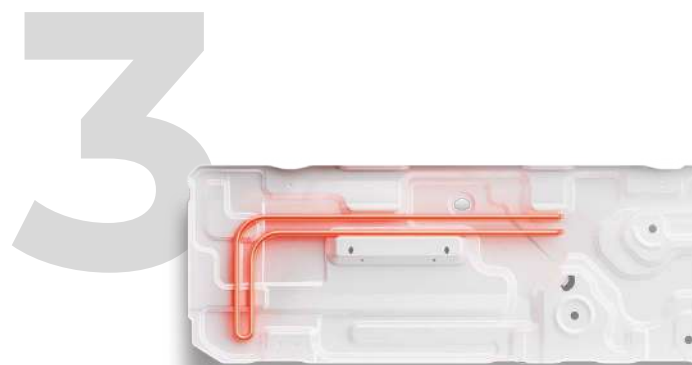

Koniec z zalodzeniem

Zastosowana grzałka tacy ociekowej może szybko stopić i usunąć śnieg oraz lód z wnętrza jednostki zewnętrznej, zapewniając stabilność pracy urządzenia.

Systemy zdrowego powietrza



Automatyczne **oczyszczanie iClean**



Funkcja iClean to zaawansowana opcja sterylizacji wymiennika jednostki wewnętrznej klimatyzatora. Polega na maksymalnym wychłodzeniu, a następnie maksymalnym wygrzaniu wymiennika w celu wyeliminowania niepożądanych bakterii i grzybów.



Automatyczne **oczyszczanie iAIR**

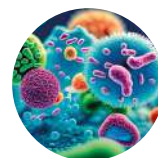

Funkcja czyszczenia iAIR to opcja, która osusza wymiennik jednostki wewnętrznej klimatyzatora przed zakończeniem swojej pracy w trybie chłodzenia. Zapobiega rozwijaniu się bakterii i grzybów oraz przyczynia do poprawy jakości powietrza w pomieszczeniu.



Filtr elektrostatyczny **HD iAIR**



Jeden z najskuteczniejszych sposobów filtracji zanieczyszczonego powietrza. Cechuje się wysoką gęstością i wydajnością. Wyładowanie elektrostatyczne oddziałuje na naładowane dodatnio bądź ujemnie cząsteczki zanieczyszczeń. Dzięki temu urządzenie nawiewa czyste powietrze.



Antykorozyjne **połączone lamele**

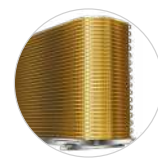

Dzięki właściwościom samoczyszczącym efektywnie zabezpieczają jednostkę przed rozwojem bakterii, poprawiając jej wydajność. Dodatkowo unikalna, złota powłoka skutecznie chroni klimatyzator przed korozją.



Super Jonizator **iAIR**



Poprzez wytworzenie ujemnych jonów tlenu, Super Jonizator iAIR eliminuje z powietrza wirusy, bakterie, roztocza oraz alergeny. Oddziałując na zanieczyszczone powietrze neutralizuje nieprzyjemne zapachy. Aktywny Super jonizator ostrzowy pozostawia czyste i odświeżone powietrze.



Sterylnizacja **lampą UV**



Promieniowanie UV ma właściwości antybakteryjne, dzięki czemu skutecznie rozkłada elementy organiczne oraz substancje toksyczne, takie jak benzen, amoniak itp. Promieniowanie UV niszczy strukturę molekularną DNA lub RNA drobnoustrojów, eliminując w ten sposób wiele bakterii z powietrza, którym oddychamy.

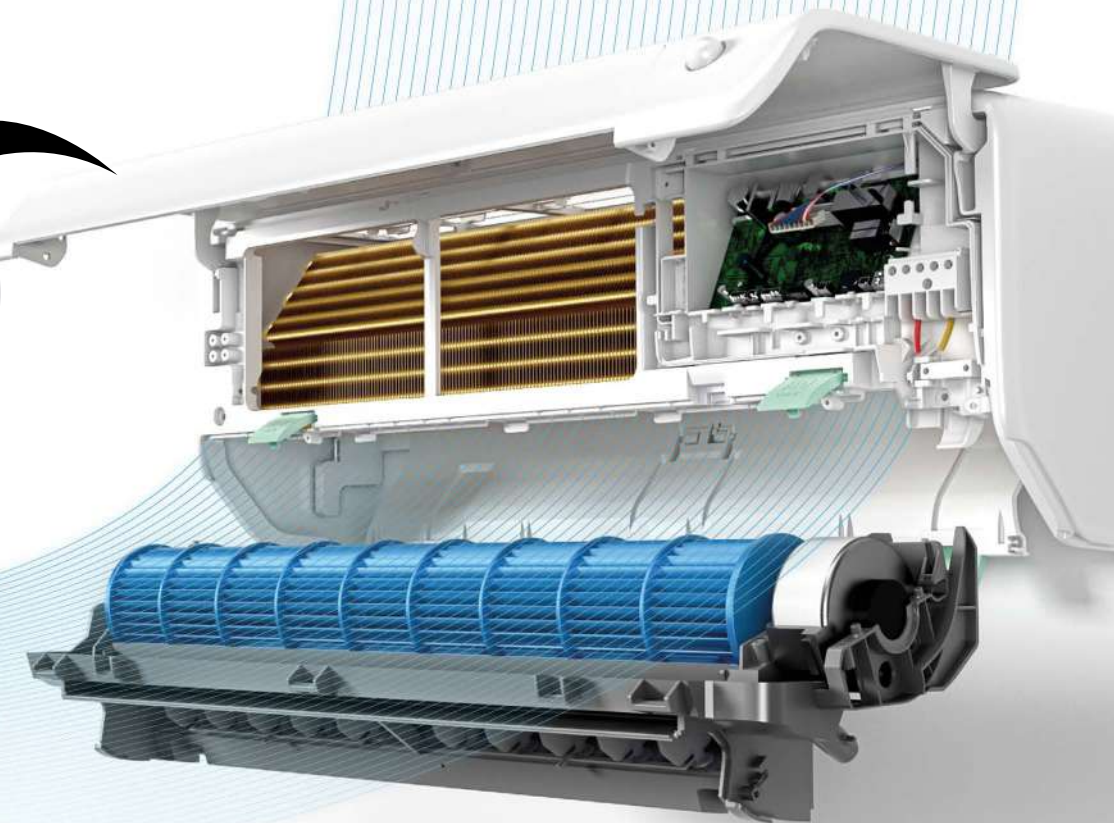

Filtry opcjonalne



Filtr Cold Nano + Filtr przeciwko roztoczom + Filtr z witaminą C



Filtr katechinowy + Silver Ion + witamina C



Filtr antybakteryjny HEPA iAIR



Filtr antybakteryjny EPA iAIR



Filtr fotokatalityczny + Aktywny węgiel + Cold Nano



Filtr Cold Nano iAIR + Aktywny węgiel + Filtr Silver Ion



Filtr 3M HAF



Filtr Cold Nano iAIR



Filtr z jonami srebra



Filtr jonizujący



Filtr z aktywnym węglem iAIR



Filtr aromatyzujący jaśminowy



Filtr z aktywnym węglem i witaminą C



Filtr enzymatyczny iAIR

Odetchnij czystym powietrzem

Doskonale rozumiemy jakie znaczenie ma dla Ciebie dbałość o zdrowie i troska o jakość powietrza, którym oddychasz na co dzień. Aby sprostać tym oczekiwaniom urządzenia Generacji X wyposażyliśmy w kompletny, skuteczny, system oczyszczania i filtracji powietrza. System zdrowego powietrza PureR Stage, wspomagany przez antygrzybiczne i przeciwbakteryjne działanie połączonych lameli. Oparty jest na wydajnych filtrach, promieniowaniu ultrafioletowym i jonizacji, które dla Twojego zdrowia skutecznie oczyszczają klimatyzowane powietrze z występujących licznie w środowisku bakterii, wirusów, grzybów i zanieczyszczeń.

Filtr elektrostatyczny HD iAIR **Antybakteryjne połączone lamele iAIR** **Filtr antybakteryjny HEPA iAIR** **Filtr świeżego powietrza EPA E12** **Filtr Silver Ion iAIR** **Filtr z Aktywnym węglem iAIR** **Filtr fotokatalityczny iAIR**

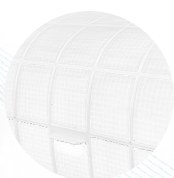

Eliminuje:

- kurz
- pyłki
- większe zanieczyszczenia

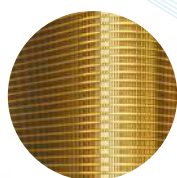

Eliminuje:

- rozwój bakterii i grzybów



Eliminuje:

- komórki grzybów
- pierwotniaki
- bakterie
- wirusy

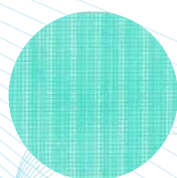

Eliminuje:

- kurz i pyłki
- cząsteczki organiczne
- większe zanieczyszczenia

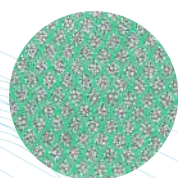

Eliminuje:

- 99,9% bakterii i grzybów

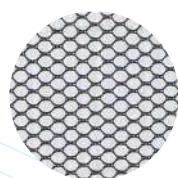

Eliminuje:

- ozon
- węglowodory
- związki siarki
- azot

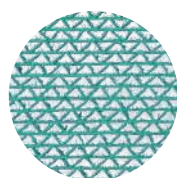

Eliminuje:

- cząstki organiczne
- spaliny
- gazy



	ILOŚĆ STOPNI PROCESÓW POPRAWY JAKOŚCI POWIETRZA PureR Stage	Filtr elektrostatyczny HD iAIR	Antybakteryjne połączone lamele i AIR	Filtr antybakteryjny HEPA iAIR	Filtr świeżego powietrza EPA E12	Filtr Silver Ion iAIR
MIRAI	6-stopniowy PureR Stage	•	•	•		•
FRESH	6-stopniowy PureR Stage	•	•		•	
VERSU MIRROR R15	8-stopniowy PureR Stage	•	•	•		•
VERSU PURE	8-stopniowy PureR Stage	•	•	•		•
VERSU CLOTH	8-stopniowy PureR Stage	•	•	•		•
VERSU MIRROR / SILVER / GOLD	6-stopniowy PureR Stage	•	•	•		
LUVE	10-stopniowy PureR Stage	•	•			•
REVIO	6-stopniowy PureR Stage	•	•	•		
TETA	12-stopniowy PureR Stage	•	•			•
ELIS	10-stopniowy PureR Stage	•	•			•
IMOTO	6-stopniowy PureR Stage	•	•	•		
UKURA	6-stopniowy PureR Stage	•	•	•		
RONI	10-stopniowy PureR Stage	•	•			•

Możesz stworzyć własny system zdrowego powietrza

Zadbaliśmy o możliwość dodania, w razie potrzeby, dodatkowych filtrów, które oczyszczą powietrze np. z dymu tytoniowego, sierści zwierząt, wspomogą kurację przeciwalergiczną lub złagodzą stres.

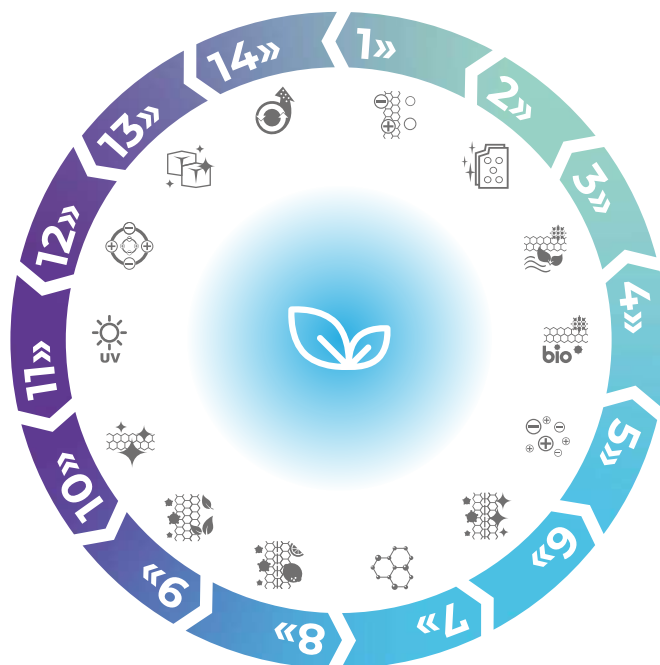

Filtr z witaminą C iAIR

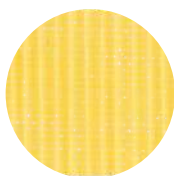

Skutecznie:

- redukuje poziom stresu
- chroni przed działaniem promieni UV

Filtr Katechinowy iAIR

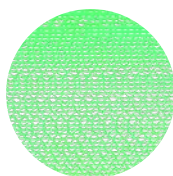

Eliminuje:

- zapach dymu papierosowego
- zapachy kuchenne

Filtr Cold Nano iAIR



Eliminuje:

- szkodliwe, organiczne związki
- lotne cząstki formaldehydu

Lampa UV



Eliminuje:

- amoniak
- benzen
- bakterie

Super Jonizator iAIR



Skutecznie:

- neutralizuje wolne rodniki
- przywraca równowagę jonową

Automatyczne oczyszczanie iClean



Steryлізуje:

- wnętrze klimatyzatora z pleśni, kurzu i drobnoustrojów

Automatyczne oczyszczanie iAIR



Osusza i oczyszcza:

- wnętrze klimatyzatora z wilgoci

6»

7»

8»

9»

10»

11»

12»

13»

14»

Filtr z Aktywnym węglem iAIR	Filtr fotokatalityczny iAIR	Filtr z witaminą C iAIR	Filtr Katechinowy iAIR	Filtr Cold Nano iAIR	Lampa UV	Super Jonizator iAIR	Automatyczne oczyszczanie iClean	Automatyczne oczyszczanie iAIR
						•		•
					•		•	•
	•			•		•	•	
	•			•		•	•	
	•			•		•	•	•
•	•	•	•	•		•	•	•
				•		•	•	
•	•	•	•	•	•	•	•	•
•	•	•	•	•		•	•	•
				•		•		•
•	•	•	•	•		•	•	•

Systemy inteligentnego nawiewu eMOTO



42

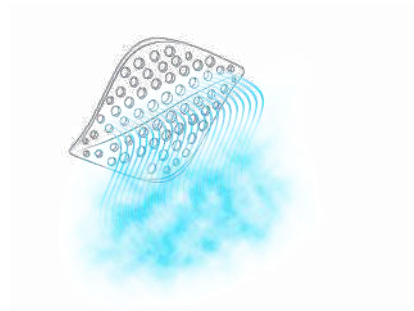

Tryb Windless eMOTO

Dzięki technologii Windless klimatyzator uwalnia powietrze delikatnym, maksymalnie rozproszonym strumieniem przy zaledwie 18 dB głośności.

Funkcja Windless jest dostępna w trybie chłodzenia w klimatyzatorach Teta, Teta Mirror, Fresh i Luve.



Żaluzja 180°

Żaluzja pozioma pozwala na precyzyjny nawiew powietrza w dowolnym kierunku w zakresie 180° góra/dół.

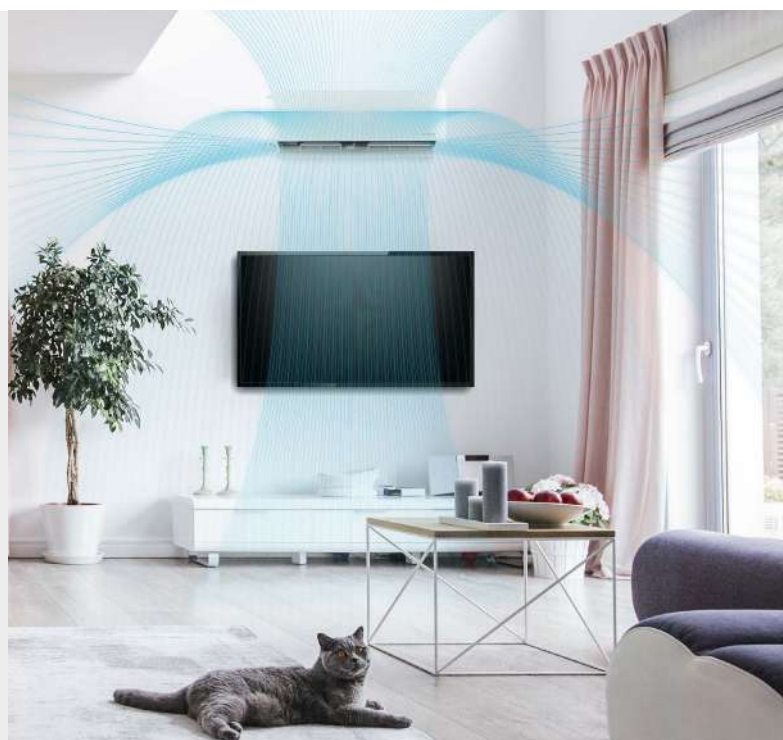



Czujnik **SMART Eye**

Wbudowany inteligentny czujnik obecności (SMART Eye) wykrywa obecność użytkownika, mogąc realizować funkcje SMART Eco Eye, SMART Eye Away lub SMART Eye Follow. Klimatyzator może optymalizuje wydajność pracy w przypadku braku obecności użytkownika w pomieszczeniu, podążać nawiewem za człowiekiem lub unikać nawiewu na osobę znajdującą się w pomieszczeniu.



Turbo

Tryb turbo **eMOTO**

Chwilowe zwiększenie wydajności sprężarki oraz wentylatora umożliwia szybsze schładzanie lub ogrzewanie pomieszczenia. Dzięki temu można zaoszczędzić nawet 20% czasu potrzebnego na osiągnięcie wymaganej temperatury.



43



Automatyczne **żaluzje 4D**

Możliwość automatycznego sterowania pracą żaluzji poziomej i pionowych, jak i ich automatycznego wachlowania za pomocą pilota lub sterownika przewodowego.



System kontroli **nawiewu eMOTO**

Przed uruchomieniem nawiewu powietrza w trybie grzania, system rozpoczyna pracę układu chłodniczego tak, by nie dopuścić do nawiewu zimnego powietrza.

Wiemy, że detale
mają znaczenie



W klimatyzatorach Generacji X zastosowaliśmy charakterystyczną dla produktów premium technologię znakowania hot stamping.

Przestrzenne, subtelne litery w odcieniu srebra współgrają z przemyślanym wzornictwem modeli klimatyzatorów ściennych, nadając naszym urządzeniom prestiżowy wygląd.



Systemy inteligentnego sterowania



Czujnik zmierzchu

Po zapadnięciu zmroku i wyłączeniu oświetlenia, podświetlenie klimatyzatora zostanie płynnie wygaszone, a sygnały dźwiękowe wyciszone.



Czujnik wilgotności powietrza

Czujnik wilgotności względnej pozwala na bieżące monitorowanie poziomu wilgotności w pomieszczeniu dla zapewnienia najwyższego komfortu.



Funkcja ogrzewania SMART 8°C

Aby zapobiec nadmiernemu wychłodzeniu pomieszczenia, klimatyzator włącza się samoczynnie w trybie grzania. Dzięki temu temperatura powietrza utrzymywana jest na poziomie 8°C.



Funkcja ogrzewania SMART 12°C

Funkcja szczególnie przydatna podczas dłuższej nieobecności. Aby zapewnić stabilne warunki termiczne lokalu, klimatyzator włącza się samoczynnie w trybie grzania, gdy temperatura w Twoim pomieszczeniu spadnie poniżej 12°C.



Optymalizacja zużycia energii

Optymalizacja zużycia energii to funkcja oszczędzania poboru energii na wypadek braku zasilania i konieczności korzystania z awaryjnego źródła prądu np. agregatu prądotwórczego.



Wł./wył. wyświetlacza SMART LED na panelu

Możliwość całkowitego wygaszenia wyświetlacza (np. w godzinach nocnych) zapewnia najwyższy komfort użytkowania klimatyzatora.



Optymalizacja pracy



Tryb SMART Follow

Wbudowany w sterownik dodatkowy czujnik temperatury umożliwia precyzyjne kontrolowanie temperatury w pomieszczeniu, co pozytywnie wpływa na Twój komfort termiczny.



46



Programator czasowy

Funkcja pozwoli Ci zaprogramować czas włączenia oraz wyłączenia jednostki, ułatwiając korzystanie z klimatyzatora.



Funkcja autodiagnozy

W przypadku awarii, komunikat błędu prezentowany jest na wyświetlaczu urządzenia lub na sterowniku przewodowym.



Port SMART sterownika przewodowego

Inteligentne złącze oferuje możliwość podłączenia do klimatyzatora sterownika przewodowego.



Dwustronne odprowadzanie kroplin

Możliwość odprowadzania kroplin zarówno z lewej, jak i z prawej strony jednostki wewnętrznej.





1W tryb czuwania

Funkcja oszczędzania energii umożliwia zmniejszenie jej zużycia w trybie czuwania do 1W. Pozwala to na zaoszczędzenie nawet 80% energii elektrycznej w porównaniu do poprzednich rozwiązań.



Funkcja snu

Specjalny program pracy urządzenia, w którym temperatura i prędkość wentylatora są automatycznie modyfikowane, aby zapewnić optymalne warunki dla nocnego wypoczynku.



Pamięć autorestartu

Funkcja zapamiętywania ostatnich ustawień urządzenia klimatyzacyjnego w przypadku chwilowego zaniku zasilania. Po ponownym włączeniu, klimatyzator przywraca poprzedni tryb pracy.



Pamięć ustawienia żaluzji

Klimatyzator zapamiętuje ostatnie ustawienie żaluzji, dzięki czemu przy ponownym uruchomieniu ich pozycja przywracana jest automatycznie - tak jak lubisz!



Grzałka karteru sprężarki

Grzałka karteru sprężarki przygotowuje ją do bezawaryjnego i efektywnego działania w trybie grzania wtedy, kiedy tego potrzebujesz, zapewniając długotrwałą niezawodność przez długie lata.



Wygrzewanie sprężarki uzwojeniem

Wygrzewanie karteru sprężarki jej uzwojeniem przygotowuje ją do bezawaryjnego i efektywnego działania w trybie grzania wtedy, kiedy tego potrzebujesz, zapewniając długotrwałą niezawodność przez długie lata.



Grzałka tacy ociekowej

Zastosowana grzałka tacy ociekowej może szybko stopić i usunąć śnieg oraz lód z wnętrza jednostki zewnętrznej, zapewniając stabilność pracy urządzenia.





Możliwość integracji z:

amazon alexa

works with Google Home



48

Steruj zdalnie Twoim klimatyzatorem

Aplikacje SmartLife-SmartHome oraz NetHome Plus umożliwiają sterowanie klimatyzatorem bez użycia sterownika bezprzewodowego. Możliwe jest również dodatkowe zaprogramowanie włączenia lub wyłączenia urządzenia.

Dzięki wykorzystaniu funkcji SMART wi-fi oraz modemu wi-fi urządzeniem można sterować za pomocą tabletu lub smartfona zarówno w domu, jak i poza nim.



Sterowanie z domu



Sterowanie poza domem



Harmonogram pracy



Indywidualne profile użytkowników



Funkcja snu



Autodiagnoza

Aplikacja	Mirai	Fresh	Versu	Luve	Revio	Teta	Elis	Imoto	Ukura	Roni	Tenji	Nevo	Jato	Aneru	Aneru AN
SmartLife-SmartHome		•		•		•	•			•					•
Tuya Smart		•		•		•	•			•					•
Net Home Plus	•		•		•			•	•		•	•	•	•	





Sterowanie strefowe

49

Aplikacja Airzone Cloud, która oferuje proste i intuicyjne zarządzanie pracą systemu strefowego Rotenso Nevo. Możliwość zarządzania każdą strefą z osobna. Dostęp do serwera poprzez dodatkowe moduły internetowe.

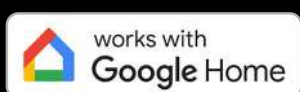
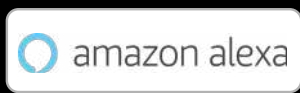



























































Stosując system AIRZONE możliwa jest integracja z szeregiem rozwiązań, które dostępne są jako moduły rozszerzeń dla m.in.: Modbus, BACnet, KNX, Amazon Alexa, Google Assistant.

Rotenso Nevo w połączeniu z Airzone Cloud umożliwia:

- włączanie/wyłączanie każdej ze stref,
- edycję nazwy każdej strefy,
- ustawienie harmonogramów czasowych,
- ustawienie temperatury dla dowolnej strefy,
- ustawienie trybu uśpienia dla planowego wyłączenia,
- ustawienie trybu pracy,
- włączenie funkcji Eco-Adapt poprawiającej, efektywność energetyczną instalacji,
- dostęp do informacji o pogodzie i prognozy pogody.

System	Funkcja	Mirai	Fresh	Versu Mirror ^(R15)	Versu Pure	Versu Cloth
iAIR Systemy zdrowego powietrza	Automatyczne oczyszczanie iAIR ⁽¹⁾	•	•			
	Automatyczne oczyszczanie iClean ⁽¹⁾		•	•	•	•
	Dopływ świeżego powietrza		•			
	Super Jonizator iAIR	•		•	•	•
	Lampa UV		•			
	Filtr Cold Nano iAIR					
	Filtr 3w1 (Katechinowy + Silver Ion + wit. C) iAIR					
	Filtr 3w1 (Silver Ion + Fotokatalityczny + Cold Nano) iAIR			•	•	•
	Filtr 3w1 (Fotokatalityczny + Akt. węgiel + Cold Nano) iAIR					
	Filtr Silver Ion iAIR	•				
	Filtr antybakteryjny HEPA iAIR	•		•	•	•
	Filtr elektrostatyczny HD iAIR	•	•	•	•	•
	Filtr świeżego powietrza EPA iAIR		•			
eMOTO Systemy inteligentnego nawiewu	Tryb super cichy eMOTO ⁽¹⁾	•	•	•	•	•
	Automatyczne żaluzje 4D	•	•	•	•	•
	Żaluzja 180° ⁽¹⁾⁽²⁾		•			
	Żaluzja obrotowa 180°			•	•	•
	Tryb Windless eMOTO		•			
	Tryb turbo eMOTO ⁽¹⁾	•	•	•	•	•
	System kontroli nawiewu eMOTO	•	•	•	•	•
	Tryb Eco eMOTO ⁽¹⁾	•	•	•	•	•
Szeroki kąt nawiewu eMOTO	•	•	•	•	•	
SMART Systemy inteligentnego sterowania	Funkcja SMART wi-fi	•	•	•	•	•
	Czujnik wilgotności ⁽¹⁾⁽²⁾	•		•	•	•
	Funkcja SMART Eye Away	•				
	Funkcja SMART Eye Follow	•				
	Funkcja SMART Eco Eye					
	Czujnik zmierny SMART	•	• ⁽²⁾			
	Port SMART sterownika przewodowego ⁽³⁾	•		•	•	•
	Wł./wył. wyświetlacza SMART na panelu	•	•	•	•	•
	Tryb SMART Follow	•	•	•	•	•
	Pilot bezprzewodowy	•	•	•	•	•
	Sterownik przewodowy ⁽³⁾	•		•	•	•
	Funkcja ogrzewania SMART 8°C ⁽¹⁾	•	•	•	•	•
Funkcja ogrzewania SMART 12°C ⁽¹⁾	•					
OPTIMA Systemy optymalizacji pracy	Pamięć ustawienia żaluzji	•	•	•	•	•
	1W tryb czuwania ⁽¹⁾	•		•	•	•
	Pamięć autorestartu	•	•	•	•	•
	Antykorozyjne połączone lamele	•	•	•	•	•
	Grzałka tacy ociekowej	•		•	•	•
	Grzałka karteru sprężarki	•		•	•	•
	Wyrzwanie sprężarki uzwojeniem		•			
	Tryb cisy	•	•	•	•	•
	Programator czasowy	•	•	•	•	•
	Chłodzenie w niskiej temp. zewn. -15°C		•	•	•	•
	Chłodzenie w niskiej temp. zewn. -25°C ⁽¹⁾	•				
	Grzanie w niskiej temp. zewn. -20°C					
	Grzanie w niskiej temp. zewn. -22°C ⁽¹⁾		•	•	•	•
	Grzanie w niskiej temp. zewn. -25°C ⁽¹⁾					
	Grzanie w niskiej temp. zewn. -30°C ⁽¹⁾	•				
	2-stronne odprowadzenie skroplin	•	•	•	•	•
	Funkcja autodiagnozy	•	•	•	•	•
	Funkcja snu	•	•	•	•	•
	Optymalizacja zużycia energii		•			
	BMS Modbus ⁽³⁾	•		•	•	•
	BMS Bacnet ⁽³⁾	•		•	•	•
	Dedykowany do grzania	•		•	•	•
	Lista Zielonych Urządzeń ZUM ⁽⁴⁾	•		•	•	•





















































1. Funkcja niedostępna w systemie Multi Split 2. Funkcja dostępna z poziomu aplikacji mobilnej 3. Funkcja dostępna jako opcja 4. Lista dotyczy tylko urządzeń w systemie Single Split









































System	Funkcja	Versu Mirror	Versu Silver	Versu Gold	Luve	Revio
iAIR Systemy zdrowego powietrza	 Automatyczne oczyszczanie iAIR ⁽¹⁾	•	•	•	•	
	 Automatyczne oczyszczanie iClean ⁽¹⁾				•	•
	 Dopływ świeżego powietrza					
	 Super Jonizator iAIR	•	•	•		•
	 Lampa UV					
	 Filtr Cold Nano iAIR	•	•	•		•
	 Filtr 3w1 (Katechinowy + Silver Ion + wit. C) iAIR				•	
	 Filtr 3w1 (Silver Ion + Fotokatalityczny + Cold Nano) iAIR					
	 Filtr 3w1 (Fotokatalityczny + Akt. węgiel + Cold Nano) iAIR				•	
	 Filtr Silver Ion iAIR					
	 Filtr antybakteryjny HEPA iAIR	•	•	•		•
	 Filtr elektrostatyczny HD iAIR	•	•	•	•	•
 Filtr świeżego powietrza EPA iAIR						
eMOTO Systemy inteligentnego nawiewu	 Tryb super cichy eMOTO ⁽¹⁾	•	•	•	•	•
	 Automatyczne żaluzje 4D	•	•	•	•	•
	 Żaluzja 180° ⁽¹⁾⁽²⁾				•	
	 Żaluzja obrotowa 180°					
	 Tryb Windless eMOTO				•	
	 Tryb turbo eMOTO ⁽¹⁾	•	•	•	•	•
	 System kontroli nawiewu eMOTO	•	•	•	•	•
	 Tryb Eco eMOTO ⁽¹⁾	•	•	•	•	•
 Szeroki kąt nawiewu eMOTO	•	•	•	•	•	
SMART Systemy inteligentnego sterowania	 Funkcja SMART wi-fi	•	•	•	•	•
	 Czujnik wilgotności ⁽¹⁾⁽²⁾					•
	 Funkcja SMART Eye Away					•
	 Funkcja SMART Eye Follow					
	 Funkcja SMART Eco Eye					•
	 Czujnik zmierzchu SMART	•	•	•	• ⁽²⁾	
	 Port SMART sterownika przewodowego ⁽³⁾	•	•	•		•
	 Wł./wył. wyświetlacza SMART na panelu				•	•
	 Tryb SMART Follow	•	•	•	•	•
	 Pilot bezprzewodowy	•	•	•	•	•
	 Sterownik przewodowy ⁽³⁾	•	•	•		•
	 Funkcja ogrzewania SMART 8°C ⁽¹⁾	•	•	•	•	•
	 Funkcja ogrzewania SMART 12°C ⁽¹⁾	•	•	•	•	•
OPTIMA Systemy optymalizacji pracy	 Pamięć ustawienia żaluzji	•	•	•	•	•
	 1W tryb czuwania ⁽¹⁾	•	•	•	•	•
	 Pamięć autostartu	•	•	•	•	•
	 Antykorozyjne połączane lamele	•	•	•	•	•
	 Grzałka tacy ociekowej	•	•	•	•	•
	 Grzałka karteru sprężarki	•	•	•	•	•
	 Wyrzewanie sprężarki uzwojeniem				•	
	 Tryb cisyzy					•
	 Programator czasowy	•	•	•	•	•
	 Chłodzenie w niskiej temp. zewn. -15°C	•	•	•	•	•
	 Chłodzenie w niskiej temp. zewn. -25°C ⁽¹⁾					
	 Grzanie w niskiej temp. zewn. -20°C					
	 Grzanie w niskiej temp. zewn. -22°C ⁽¹⁾	•	•	•	•	
	 Grzanie w niskiej temp. zewn. -25°C ⁽¹⁾					•
	 Grzanie w niskiej temp. zewn. -30°C ⁽¹⁾					
	 2-stronne odprowadzenie skroplin	•	•	•		•
	 Funkcja autodiagnozy	•	•	•	•	•
	 Funkcja snu	•	•	•	•	•
	 Optymalizacja zużycia energii					
	 BMS Modbus ⁽³⁾					•
	 BMS Bacnet ⁽³⁾					•
 Dedykowany do grzania	•	•	•	•	•	
 Lista Zielonych Urządzeń ZUM ⁽⁴⁾				•	•	







































1. Funkcja niedostępna w systemie Multi Split 2. Funkcja dostępna z poziomu aplikacji mobilnej 3. Funkcja dostępna jako opcja 4. Lista dotyczy tylko urządzeń w systemie Single Split

System	Funkcja	Teta Mirror	Teta	Elis	Elis Silver	Imoto	Ukura	Roni
iAIR Systemy zdrowego powietrza	Automatyczne oczyszczanie iAIR ⁽¹⁾	•	•	•	•	•	•	•
	Automatyczne oczyszczanie iClean ⁽¹⁾	•	•	•	•			•
	Dopływ świeżego powietrza							
	Super Jonizator iAIR	•	•			•	•	
	Lampa UV	•	•					
	Filtr Cold Nano iAIR					•	•	
	Filtr 3w1 (Katechinowy + Silver Ion + wit. C) iAIR	•	•	•	•			•
	Filtr 3w1 (Silver Ion + Fotokatalityczny + Cold Nano) iAIR							
	Filtr 3w1 (Fotokatalityczny + Akt. węgiel + Cold Nano) iAIR	•	•	•	•			•
	Filtr Silver Ion iAIR							
	Filtr antybakteryjny HEPA iAIR					•	•	
	Filtr elektrostatyczny HD iAIR	•	•	•	•	•	•	•
	Filtr świeżego powietrza EPA iAIR							
eMOTO Systemy inteligentnego nawiewu	Tryb super cichy eMOTO ⁽¹⁾	•	•	•	•	•	•	•
	Automatyczne żaluzje 4D	•	•	•	•	•	•	•
	Żaluzja 180° ⁽¹⁾⁽²⁾							
	Żaluzja obrotowa 180°							
	Tryb Windless eMOTO	•	•					
	Tryb turbo eMOTO ⁽¹⁾	•	•	•	•	•	•	•
	System kontroli nawiewu eMOTO	•	•	•	•	•	•	•
	Tryb Eco eMOTO ⁽¹⁾	•	•	•	•			•
SMART Systemy inteligentnego sterowania	Szeroki kąt nawiewu eMOTO	•	•	•	•	•	•	•
	Funkcja SMART wi-fi	•	•	•	•	•	•	•
	Czujnik wilgotności ⁽¹⁾⁽²⁾							
	Funkcja SMART Eye Away							
	Funkcja SMART Eye Follow							
	Funkcja SMART Eco Eye							
	Czujnik zmierzchu SMART							
	Port SMART sterownika przewodowego ⁽³⁾					•	•	
	Wł./wył. wyświetlacza SMART na panelu	•	•	•	•	•	•	•
	Tryb SMART Follow	•	•	•	•	•	•	•
	Pilot bezprzewodowy	•	•	•	•	•	•	•
	Sterownik przewodowy ⁽³⁾					•	•	
	Funkcja ogrzewania SMART 8°C ⁽¹⁾	•	•	•	•	•	•	•
Funkcja ogrzewania SMART 12°C ⁽¹⁾								
OPTIMA Systemy optymalizacji pracy	Pamięć ustawienia żaluzji	•	•			•	•	
	1W tryb czuwania ⁽¹⁾					•	•	
	Pamięć autostartu	•	•	•	•	•	•	•
	Antykorozyjne połączone lamele	•	•	•	•	•	•	•
	Grzałka tacy ociekowej	•	•			•		
	Grzałka karteru sprężarki					•		
	Wygrzewanie sprężarki uzwojeniem	•	•					
	Tryb cisy					•	•	
	Programator czasowy	•	•	•	•	•	•	•
	Chłodzenie w niskiej temp. zewn. -15°C	•	•	•	•	•	•	•
	Chłodzenie w niskiej temp. zewn. -25°C ⁽¹⁾							
	Grzanie w niskiej temp. zewn. -20°C			•	•		•	•
	Grzanie w niskiej temp. zewn. -22°C ⁽¹⁾					•		
	Grzanie w niskiej temp. zewn. -25°C ⁽¹⁾	•	•					
	Grzanie w niskiej temp. zewn. -30°C ⁽¹⁾							
	2-stronne odprowadzenie skroplin	•	•	•	•	•	•	•
	Funkcja autodiagnozy	•	•	•	•	•	•	•
	Funkcja snu	•	•	•	•	•	•	•
	Optymalizacja zużycia energii	•	•					
BMS Modbus ⁽³⁾					•			
BMS Bacnet ⁽³⁾					•			
Dedykowany do grzania	•	•			•			
Lista Zielonych Urządzeń ZUM ⁽³⁾	•	•			•			

1. Funkcja niedostępna w systemie Multi Split 2. Funkcja dostępna z poziomu aplikacji mobilnej 3. Funkcja dostępna jako opcja 4. Lista dotyczy tylko urządzeń w systemie Single Split.

System	Funkcja	Tenji CC	Tenji CS	Jato	Nevo	Aneru	Aneru AN
SKY [®] Systemy nowoczesnej technologii	 Silniki DC SKY [®]	•	•	•	•	•	•
	 Digital DC Inverter SKY [®]	•	•	•	•	•	•
iAIR Systemy zdrowego powietrza	 Automatyczne oczyszczanie iAIR ⁽¹⁾						•
	 Automatyczne oczyszczanie iClean ⁽¹⁾	•	•	•	•	•	
	 Filtr elektrostatyczny HD iAIR	•	•	•	•	•	•
	 Super Jonizator iAIR					•	
eMOTO Systemy inteligentnego nawiewu	 Tryb supercichego eMOTO	• ⁽¹⁾	• ⁽¹⁾			• ⁽¹⁾	•
	 Tryb turbo eMOTO	• ⁽¹⁾	• ⁽¹⁾		• ⁽¹⁾	• ⁽¹⁾	•
	 System kontroli nawiewu eMOTO	•	•	•	•	•	•
	 Szeroki kąt nawiewu eMOTO	•	•	•	•	•	•
	 Tryb Eco eMOTO	• ⁽¹⁾	• ⁽¹⁾	• ⁽¹⁾	• ⁽¹⁾	• ⁽¹⁾	•
SMART Systemy inteligentnego sterowania	 Funkcja SMART wi-fi (modem USB w zestawie)		•			•	•
	 Funkcja SMART wi-fi (modem opcjonalny)	• ⁽³⁾		• ⁽³⁾	• ⁽³⁾		
	 Czujnik wilgotności ⁽¹⁾		• ⁽²⁾			• ⁽²⁾	
	 Port SMART sterownika przewodowego	•	•	•	•	• ⁽³⁾	
	 Wyświetlacz temperatury SMART Led		•	•		•	•
	 Wł./wył. wyświetlacza SMART na panelu		•	•	•	•	•
	 Tryb SMART Follow	•	•	•	• ⁽³⁾	•	•
	 Funkcja ogrzewania SMART 8°C ⁽¹⁾	•	•	•	• ⁽³⁾	•	
	 Pilot bezprzewodowy	•	•	•	• ⁽³⁾	•	•
	 Sterownik przewodowy	• ⁽³⁾	• ⁽³⁾	• ⁽³⁾	•	• ⁽³⁾	
OPTIMA Systemy optymalizacji pracy	 Pamięć ustawienia żaluzji		•	•		•	•
	 Pamięć autorestartu	•	•	•	•	•	•
	 Antykorozyjne połączane lamele	•	•	•	•	•	•
	 Wyrzwanie sprężarki uzwojeniem						•
	 Grzałka tacy ociekowej	•	•	•	•	•	•
	 Grzałka karteru sprężarki	•	•	•	•	•	•
	 Tryb cichy				•	•	
	 Programator czasowy	•	•	•	•	•	•
	 Chłodzenie w niskiej temp. zewn. -15°C	•	•	•	•	•	•
	 Grzanie w niskiej temp. zewn. -20°C	•	•	•	•	•	•
	 2-stronne odprowadzenie skroplin			•	•		
	 Funkcja autodiagnozy	•	•	•	•	•	•
	 Automatyczna żaluzja					•	•
	 Automatyczne żaluzje 4D	•	•	•			
	 Funkcja snu	•	•	•	• ⁽³⁾	•	•
	 Wbudowana pompa skroplin	•	•		•		
	 Świeże powietrze	• ⁽³⁾	• ⁽³⁾		• ⁽³⁾		
	 Wyjście zdalne wł./wył.	•	•	•	•	• ⁽³⁾	
	 Wyjście alarmowe	•	•	•	•	• ⁽³⁾	
	 Wyjście pod sterownik tygodniowy	•	•	•	•	• ⁽³⁾	
	 Wyjście pod sterownik centralny	•	•	•	•	• ⁽³⁾	
	 Nawiew powietrza 2-stronny					•	•
	 Nawiew powietrza 4-stronny	•					
	 Nawiew powietrza 360°		•				
	 Indywidualne sterowanie żaluzjami		•				
	 Regulowane ciśnienie statyczne					•	
	 Dodatkowy nawiew powietrza			•		•	
	 Synchro - praca symultaniczna			• ⁽³⁾	• ⁽³⁾	• ⁽³⁾	
	 BMS Modbus	• ⁽³⁾	• ⁽³⁾	• ⁽³⁾	• ⁽³⁾	• ⁽³⁾	• ⁽³⁾
	 BMS Bacnet	• ⁽³⁾	• ⁽³⁾	• ⁽³⁾	• ⁽³⁾	• ⁽³⁾	• ⁽³⁾
	 Dedykowany do grzania	•	•	•	•	•	•
	 Lista Zielonych Urządzeń ZUM ⁽⁴⁾					•	

System	Funkcja	Zico	Giru	Orta
FREON	 Ekologiczny czynnik chłodniczy R290	•	•	•
iAIR Systemy zdrowego powietrza	 Filtr biologiczny Zeolite iAIR			
	 Filtr nanokrystaliczny nanoCrystal iAIR			
	 Filtr wodny nawilżacza H2O piurR iAIR			
	 Filtr Cold Nano iAIR			
	 Filtr z aktywnym węglem iAIR			•
	 Filtr z aktywnym węglem oraz powłoką z jonów srebra iAIR			
	 Super Jonizator iAIR			
	 Filtr antybakteryjny EPA iAIR			
	 Filtr antybakteryjny HEPA iAIR			
	 Lampa UV			
	 Filtr elektrostatyczny HD iAIR	•	•	•
eMOTO Systemy inteligentnego nawiewu	 Tryb super cichy eMOTO	•		
	 Nawiew powietrza 4D eMOTO			
	 Tryb turbo eMOTO			
	 System kontroli nawiewu eMOTO	•	•	•
	 Tryb Eco eMOTO			
 Szeroki kąt nawiewu eMOTO	•	•	•	
SMART Systemy inteligentnego sterowania	 Funkcja SMART wi-fi	•		•
	 Funkcja nawilżacza powietrza			
	 Wskaźnik jakości powietrza			
	 Port SMART sterownika przewodowego			
	 Wl./wyl. wyświetlacza SMART na panelu			
	 Wyświetlacz LCD poziomu stężenia cząstek PM2.5			
	 Pilot bezprzewodowy	•	•	•
	 Sterownik przewodowy			
 Funkcja ogrzewania SMART 8°C				
OPTIMA Systemy optymalizacji pracy	 Pamięć ustawienia żaluzji	•	•	•
	 Sygnalizacja wycieku freonu	•	•	•
	 Funkcja uruchomienia awaryjnego			
	 1W tryb czuwania			
	 Kompatybilny z split / multi split			
	 Pamięć autorestartu	•	•	•
	 Antykorozyjne pozłacane lamele	•	•	•
	 Tryb cichy			
	 Programator czasowy	•	•	•
	 Automatyczne odparowywanie	•	•	•
	 Funkcja autodiagnozy	•	•	•
 Automatyczna żaluzja	•	•	•	
 Funkcja snu	•	•	•	

System	Funkcja	Cleo	Wint	Piura	lone	Qube	Aero	Dorai
FREON	 Ekologiczny czynnik chłodniczy R290							•
iAIR Systemy zdrowego powietrza	 Filtr biologiczny Zeolite iAIR						•	
	 Filtr nanokrystaliczny nanoCrystal iAIR					•	•	
	 Filtr wodny nawilżacza H2O piurR iAIR				•	•		
	 Filtr Cold Nano iAIR	•	•			•	•	
	 Filtr z aktywnym węglem iAIR	•	•		•	•	•	
	 Filtr z aktywnym węglem oraz powłoką z jonów srebra iAIR			•				
	 Super Jonizator iAIR	•	•	•	•	•	•	•
	 Filtr antybakteryjny EPA iAIR	•	•	•	•	•	•	
	 Filtr antybakteryjny HEPA iAIR							
	 Lampa UV		•	•		•		
	 Filtr elektrostatyczny HD iAIR	•	•	•	•	•	•	•
eMOTO Systemy inteligentnego nawiewu	 Tryb super cichy eMOTO	•	•	•	•	•	•	
	 Nawiew powietrza 4D eMOTO							
	 Tryb turbo eMOTO							
	 System kontroli nawiewu eMOTO							•
	 Tryb Eco eMOTO							
SMART Systemy inteligentnego sterowania	 Szeroki kąt nawiewu eMOTO	•	•	•	•	•	•	•
	 Funkcja SMART wi-fi				•	•	•	•
	 Funkcja nawilżacza powietrza				•	•		
	 Wskaźnik jakości powietrza		•	•		•	•	
	 Port SMART sterownika przewodowego							
	 Wl./wyl. wyświetlacza SMART na panelu		•		•	•	•	
	 Wyświetlacz LCD poziomu stężenia cząstek PM2.5		•		•	•	•	
	 Pilot bezprzewodowy		•	•		•	•	
	 Sterownik przewodowy							
OPTIMA Systemy optymalizacji pracy	 Funkcja ogrzewania SMART 8°C							
	 Pamięć ustawienia żaluzji							
	 Sygnalizacja wycieku freonu							•
	 Funkcja uruchomienia awaryjnego							•
	 1W tryb czuwania							
	 Pamięć autorestartu							•
	 Antykorozyjne pozłacane lamele							•
	 Tryb cisy							
	 Programator czasowy	•	•	•	•	•	•	•
	 Automatyczne odparowywanie							
	 Funkcja autodiagnozy							•
	 Automatyczna żaluzja						•	
	 Funkcja snu	•	•	•	•	•	•	•





Klimatyzator ścienny **Mirai**

**Nie interesują Cię kompromisy?
Sięgnij śmiało po moc! Mirai to maksymalnie
wydajna technologia i najwyższa klasa
efektywności energetycznej A+++.**

Zastosowana w jednostce zaawansowana technologia inwerterowa umożliwia sprawną pracę urządzenia nawet w ekstremalnych warunkach pogodowych. Dzięki temu klimatyzator Mirai skutecznie działa nawet wtedy, gdy temperatura na zewnątrz spada do -30°C .





MIRAI



Grzanie
przy -30°C



Wydajność 100%
przy -15°C



Funkcja
SMART Eye Away



Klasa
energetyczna



Funkcja
SMART Eye
Follow



Moc grzewcza
≤ 7,2 kW



Wbudowany, inteligentny czujnik obecności (SMART Eye) wykrywa obecność użytkownika i dostosowuje automatycznie kierunek oraz przepływ powietrza do indywidualnych potrzeb. Ta unikalna technologia pozwala uniknąć lub śledzić strumieniem powietrza użytkownika w pomieszczeniu.

Specjalna konstrukcja wylotu powietrza rozprowadza ciepłe powietrze do podłoża i każdego narożnika pomieszczenia, a schłodzone powietrze do sufitu. Gwarantuje to najwyższy komfort.



Moc grzewcza do 7,2kW

W trybie turbo klimatyzator osiąga wysoką wydajność grzewczą do 7,2 kW, co pozwala ogrzać pomieszczenie w krótszym czasie.

60



Funkcja SMART Eye Away

Inteligentne oko wykrywa aktywność osoby znajdującej się w pomieszczeniu i pozwala regulować poziomy kąt przepływu powietrza, aby zaimplementować sposób nawiewu unikający osoby znajdującej się w pomieszczeniu. Funkcja dostępna w trybie chłodzenia.



100% wydajności grzewczej przy -15°C

Mirai osiąga niespotykaną w innych urządzeniach 100% efektywność przy temperaturze zewnętrznej -15°C. Sprawia to, że skutecznie ogrzewa Twoje pomieszczenie nawet przy niskich temperaturach.



Funkcja **SMART Eye Follow**

Inteligentne oko wykrywa aktywność osoby znajdującej się w pomieszczeniu i pozwala regulować poziomy kąt przepływu powietrza, aby podążać nawiewem za osobą znajdującą się w pomieszczeniu. Funkcja dostępna w trybie grzania.



Najwyższa klasa energetyczności A+++

Niskie zużycie energii elektrycznej to niższe rachunki za prąd.



Grzanie nawet przy -30°C

Zastosowana technologia sprężarki oraz zaworu EXV gwarantuje niespotykaną dotąd wydajność pracy klimatyzatora w trybie grzania, nawet przy ekstremalnych warunkach pogodowych. Poza funkcją klimatyzowania pomieszczenia, to całoroczne urządzenie może pracować jako jedyne źródło ciepła w domu, mieszkaniu, czy biurze.

Mirai

3,5 kW

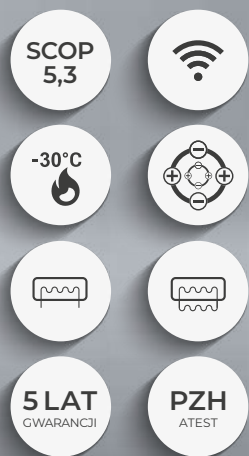

Cechy urządzenia

62

Digital DC Inverter SKY®	Automatyczne oczyszczanie iAIR ⁽¹⁾	Super Jonizator iAIR	Filtr Silver Ion iAIR	Filtr antybakteryjny HEPA iAIR	Filtr elektrostatyczny HD iAIR	Tryb super cichy eMOTO ⁽¹⁾	Automatyczne żaluzje 4D
Tryb turbo eMOTO ⁽¹⁾	System kontroli nawiewu eMOTO	Tryb Eco eMOTO ⁽¹⁾	Szeroki kąt nawiewu eMOTO	Funkcja SMART wi-fi	Czujnik wilgotności ⁽¹⁾⁽³⁾	Funkcja SMART Eye Away ⁽¹⁾	Funkcja SMART Eye Follow ⁽¹⁾
Czujnik zmierzchu SMART ⁽¹⁾	Port SMART sterownika przewodowego ⁽²⁾	Wł./wył. wyświetlacza SMART na panelu	Tryb SMART Follow	Pilot bezprzewodowy	Sterownik przewodowy ⁽²⁾	Funkcja ogrzewania SMART 8°C ⁽¹⁾	Funkcja ogrzewania SMART 12°C ⁽¹⁾
Pamięć ustawienia żaluzji	1W tryb czuwania ⁽¹⁾	Pamięć autostartu	Antykorozyjne połączone lamele	Grzałka tacy ociekowej	Grzałka karteru sprężarki	Tryb cisy	Programator czasowy
Chłodzenie w niskiej temp. zewn. -25°C ⁽¹⁾	Grzanie w niskiej temp. zewn. -30°C ⁽¹⁾	2-stronne odprowadzenie skroplin	Funkcja autodiagnozy	Funkcja snu	BMS Modbus ⁽²⁾	BMS Bacnet ⁽²⁾	

1. Funkcja niedostępna w systemie Multi Split. 2. Funkcja dostępna jako opcja. 3. Funkcja dostępna z poziomu aplikacji mobilnej.

Lista ZUM dotyczy tylko urządzeń w systemie Single Split.

Specyfikacja techniczna

Model				Mirai 3,5 kW
Wydajność	Chłodzenie	Nom. (Min. - Maks.)	W	3517 (1031-4816)
Pobór mocy		Nom. (Min. - Maks.)	W	750 (102-1955)
Prąd pracy		Nom. (Min. - Maks.)	A	3,3 (0,4-8,5)
Wydajność	Grzanie	Nom. (Min. - Maks.)	W	4250 (752-7200)
Pobór mocy		Nom. (Min. - Maks.)	W	924 (104-2625)
Prąd pracy		Nom. (Min. - Maks.)	A	4,1 (0,4-11,4)
Rodzaj rewersyjnej pompy ciepła				powietrze-powietrze
Obciążenie chłodnicze			kW	3,5
SEER			W/W	9,2
Klasa wydajności energetycznej - chłodzenie				A+++
Roczne zużycie energii - chłodzenie			kWh/a	133
Obciążenie cieplne (T _{biv} -7°C)			kW	2,2
SCOP			W/W	5,3
Klasa wydajności energetycznej - grzanie				A+++
Roczne zużycie energii - grzanie			kWh/a	620
Osuszanie			l/h	1,2
Maksymalne zużycie energii			W	2950
Maksymalny prąd pracy			A	12,8
Jednostka wewnętrzna				M35Xi
Kod produktu EAN				5905567600852
Prędkość wentylatora	T / W / Ś / N / ŚN / C	obr/min	1250 / 1120 / 1050 / 690 / 630 / 580	
Przepływ powietrza	T / W / Ś / N / ŚN / C	m³/h	590 / 530 / 450 / 360 / 300 / 230	
Poziom ciśnienia akustycznego	T / W / Ś / N / ŚN / C	dB(A)	45 / 40 / 36 / 30 / 23 / 21	
Poziom mocy akustycznej		dB(A)	59	
Pobór mocy		W	50	
Prąd pracy		A	0,2	
Wymiary netto	S × G × W	mm	895 × 248 × 298	
Wymiary brutto	S × G × W	mm	985 × 370 × 345	
Waga netto / Waga brutto		kg	13 / 17,1	
Odpływ skroplin		mm	16	
Jednostka zewnętrzna				M35Xo
Kod produktu EAN				5905567600869
Prędkość wentylatora	W / Ś / N	obr/min	850 / 750 / 450	
Maksymalny przepływ powietrza		m³/h	2350	
Poziom ciśnienia akustycznego		dB(A)	56	
Poziom mocy akustycznej		dB(A)	60	
Wymiary netto	S × G × W	mm	805 × 330 × 554	
Wymiary brutto	S × G × W	mm	915 × 370 × 615	
Rozstaw mocowań		S × G (mm)	511 × 317	
Waga netto / Waga brutto		kg	28,4 / 31	
Czynnik chłodniczy	Typ		R32	
	GWP		675	
	Ilość (do 5mb)	kg	0,90	
		TCO ₂ eq	0,61	
Ilość (pow. 5mb)	g/mb	12		
Przylączy rur	Ciecz / Gaz	mm(cale)	Φ6,35 / Φ9,52 (1/4" / 3/8")	
Maksymalna długość instalacji		m	25	
Maksymalna różnica poziomów		m	10	
Typ sprężarki				Rotacyjna DC
Rodzaj zasilania jednostki zewnętrznej		V-Hz, Ø	220-240-50, 1f	
Zabezpieczenie		A	C10	
Przewody zasilające: jednostka zewnętrzna		il. × mm²	3 × 1,5	
Przewody sterujące i zasilające: jedn. zewn. - wewn.		il. × mm²	5 × 1,5	
Przewody sterujące i zasilające: jednostka Hiro - wewn.		il. × mm²	4 × 1,5	
Zakres pracy w pomieszczeniu (Chłodzenie / Grzanie)		°C	16-32 / 0-30	
Zakres pracy na zewnątrz (Chłodzenie / Grzanie)		°C	-25-50 / -30-30	
Kompatybilność z systemami				
1:1 SINGLE				•
1:2 DUAL				
1:X MULTI				•



Klimatyzator ścienny **Fresh**

Rotenso Fresh z innowacyjną technologią pozwalającą na dostarczanie świeżego powietrza do pomieszczenia jest rozwiązaniem dla użytkowników, dla których szczególne znaczenie mają względy zdrowotne.

Zaciąg świeżego powietrza w trybie fresh odbywa się za pomocą zamontowanej dodatkowej rury wentylacyjnej znajdującej się w zestawie oraz dodatkowego wentylatora.

Powietrze, dostarczane do pomieszczenia z zewnątrz zostaje poddane filtracji, a następnie jest uwalniane za pomocą wysuwanego dysku z górnej części panelu klimatyzatora.



FRESH



Dopływ świeżego powietrza



Filtr EPA E12



3 x lampy UV



Żaluzja 180°



Komfortowy nawiew Windless



Grzanie w niskiej temp. zewn. -22°C



W zależności od preferencji, użytkownik może cieszyć się efektownym podświetleniem wysuwanego dysku oraz panelu frontowego lub wyłączyć funkcje podświetlenia.

Prosta bryła, zgaszona biel strukturalnego panelu frontowego ozdobionego srebrnym lamowaniem doskonale sprawdzi się w minimalistycznych wnętrzach.

Na doświadczenie komfortu klimatyzacji Fresh składają się żaluzja 180° oraz technologia Windless.

System fresh (zaciąg świeżego powietrza), aż 3 wbudowane lampy LED UV oraz filtr powietrza to zalety urządzenia polecanego w szczególności do pomieszczeń pozbawionych wydajnej wentylacji.



66

Dopływ świeżego powietrza

System fresh umożliwia dostarczenie do pomieszczenia świeżego powietrza o przepływie do 35m³/h. Dystrybucja powietrza z zewnątrz odbywa się za pomocą dodatkowej izolowanej rury wentylacyjnej (o średnicy 50 mm i długości 2 m), która jest częścią zestawu oraz wentylatora, którego pracę możemy płynnie regulować za pomocą trzech biegów.



Wbudowane trzy lampy UV

Wbudowane trzy lampy LED UV-C iAIR skutecznie eliminują oraz blokują namnażanie się drobnoustrojów, bakterii, grzybów i substancji toksycznych, sprawiając, że w pomieszczeniu powietrze jest zdrowsze.



Filtr świeżego powietrza EPA E12

Świeże powietrze, z zewnątrz przed uwolnieniem do pomieszczenia przepływa przez filtr EPA E12, dzięki czemu jego jakość jest znacznie lepsza.



Komfortowy nawiew Windless

Dzięki technologii Windless - klimatyzator uwalnia powietrze delikatnym, maksymalnie rozproszonym strumieniem poprzez 1330 mikro-perforacji osiągając głośność na najniższym biegu wentylatora na poziomie zaledwie 18 dB.

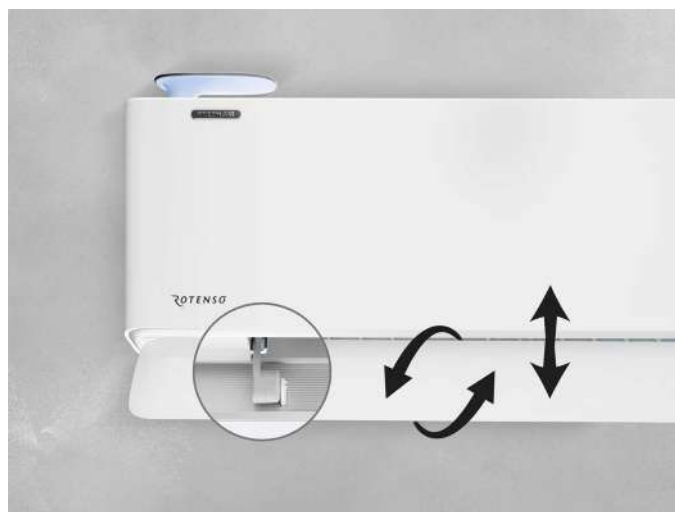

Żaluzja 180°

Żaluzja pozioma pracująca w dwóch niezależnych płaszczyznach pozwala na precyzyjny nawiew powietrza w dowolnym kierunku w zakresie 180° góra/dół.



Grzanie w niskiej temp. zewn. -22°C

Zastosowana technologia inwerterowa oraz funkcja wygrzewania karteru sprężarki gwarantuje wydajną pracę klimatyzatora w trybie grzania, nawet przy -22°C, osiągając sprawność SCOP na poziomie 4,6.



FRESH AIR

68

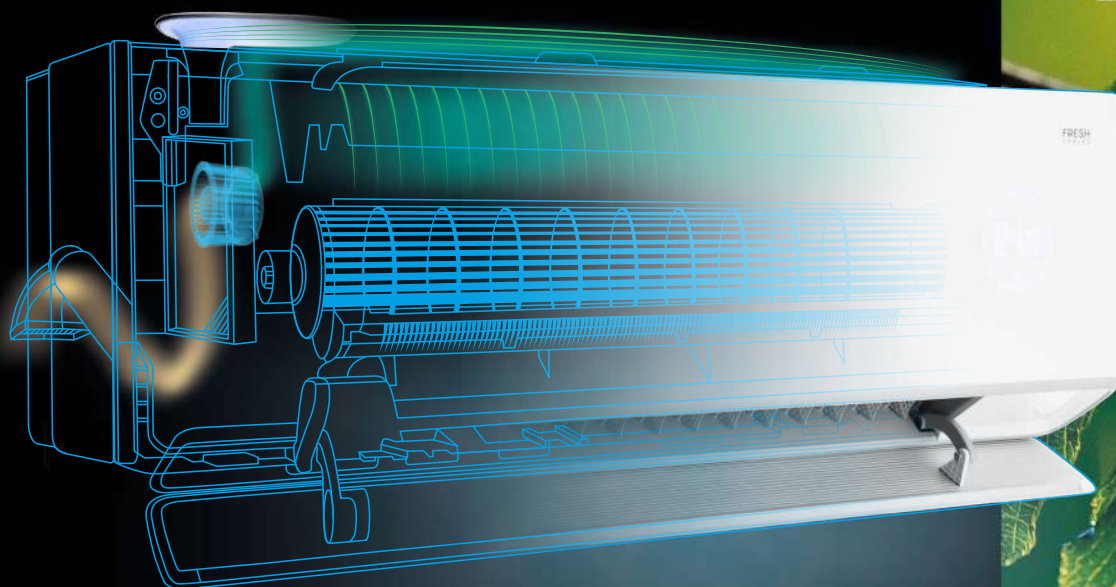

BEZPOŚREDNI DOPŁYW ŚWIEŻEGO
PRZEFILTROWANEGO I NAWILŻONEGO
POWIETRZA Z ZEWNĄTRZ

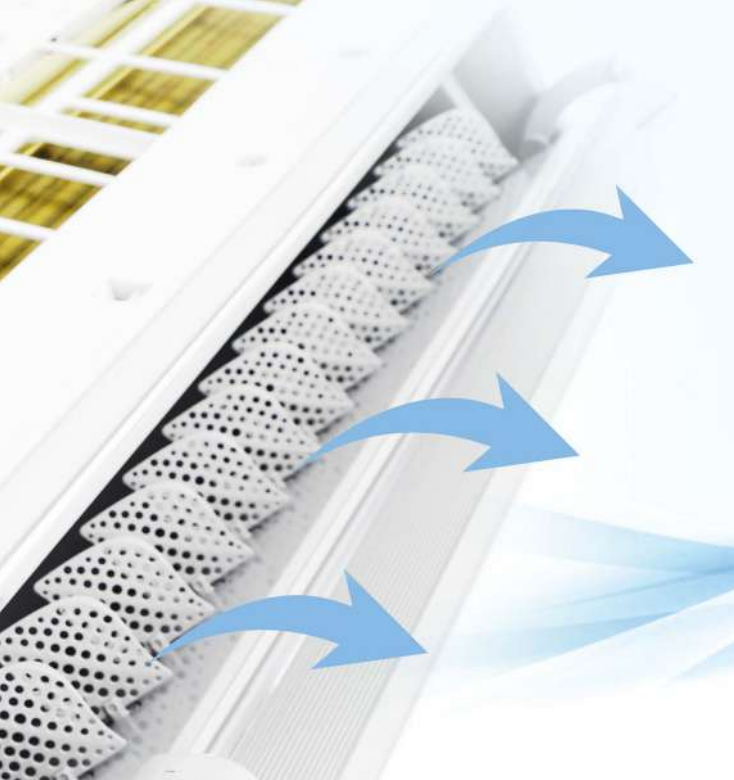

Cicha praca

FRESH AIR DISC

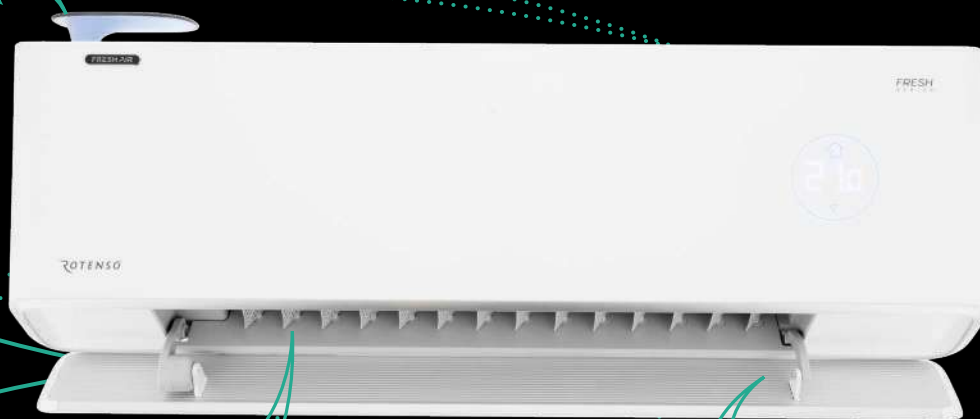

69

NAWIEW WINDLESS

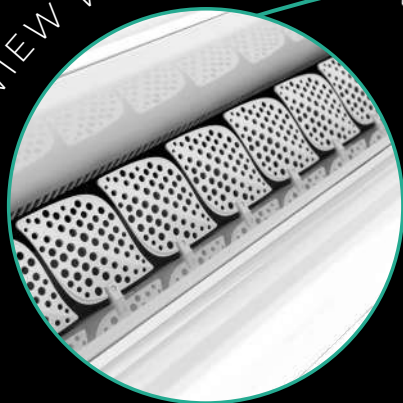

FRESH
PRAKTYCZNY
I NOWOCZESNY

ŻALUZJA 180°



Dzięki innowacyjnej technologii fresh, klimatyzator zapewnia wymianę i optymalną jakość powietrza wewnętrznego, zarówno pod względem temperatury, jak i wilgotności.

Klimatyzator jest doskonałym rozwiązaniem dla pomieszczeń w budynkach pozbawionych wentylacji mechanicznej, w których po przeprowadzonej termomodernizacji może brakować świeżego powietrza. O jakość dostarczanego powietrza dbają dodatkowo aż 3 wbudowane lampy LED UV oraz filtr powietrza EPA E12.

FRESH
AIR
WINDLESS

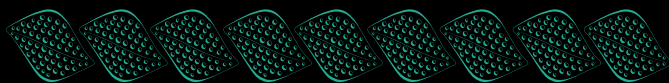

FRESH

Z NAWIEWEM 180°
I KOMFORTOWĄ FUNKCJĄ WINDLESS

Na doświadczenie komfortu klimatyzacji Fresh składają się żaluzja 180° oraz technologia Windless, dzięki której, schłodzone bądź ogrzane powietrze jest uwalniane do pomieszczenia maksymalnie rozproszonym strumieniem przepływającym poprzez 1330 mikro-perforacji.

Dodatkowo żaluzja 180° pozwala użytkownikowi na bardzo szeroki zakres sterowania kątem przepływu powietrza, a tym samym osiągnięcie komfortu termicznego.



KOMFORTOWE USTAWIENIE ŻALUZZI

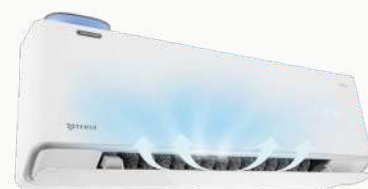

Fresh

3,5 kW

1:1
SINGLE

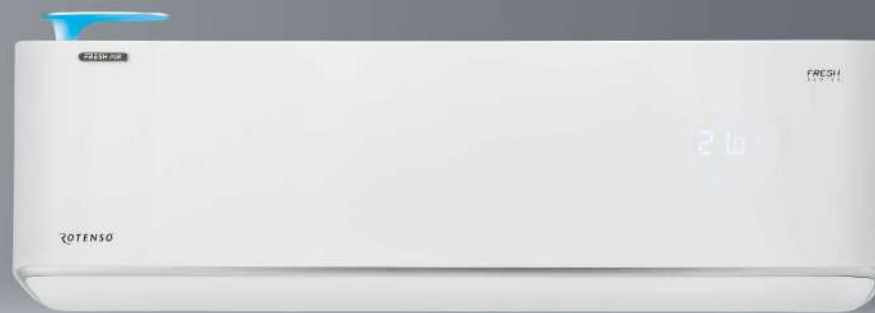

Cechy urządzenia

72



Digital DC Inverter SKY®



Automatyczne oczyszczanie iAIR



Automatyczne oczyszczanie iClean



Dopływ świeżego powietrza



Lampa UV



Filtr elektrostatyczny HD iAIR



Filtr świeżego powietrza EPA E12



Tryb super cichy eMOTO



Automatyczne żaluzje 4D



Żaluzja 180°



Tryb Windless eMOTO



Tryb turbo eMOTO



System kontroli nawiewu eMOTO



Tryb Eco eMOTO



Szeroki kąt nawiewu eMOTO



Funkcja SMART wi-fi



Czujnik zmierzchu SMART (1)



Wł./wył. wyświetlacza SMART na panelu



Tryb SMART Follow



Pilot bezprzewodowy



Funkcja ogrzewania SMART 8°C



Pamięć ustawienia żaluzji



Pamięć autorestartu



Antykorozyjne połączone lamele



Wgrzewanie sprężarki uzwojeniem



Tryb cichy



Programator czasowy



Chłodzenie w niskiej temp. zewn. -15°C



Grzanie w niskiej temp. zewn. -22°C



2-stronne odprowadzenie skroplin



Funkcja autodiagnozy



Funkcja snu



Optymalizacja zużycia energii

1. Funkcja dostępna z poziomu aplikacji mobilnej.

Specyfikacja techniczna

Model				Fresh 3,5 kW
Wydajność	Chłodzenie	Nom. (Min. - Maks.)	W	3530 (1109-4423)
Pobór mocy		Nom. (Min. - Maks.)	W	921 (190-1510)
Prąd pracy		Nom. (Min. - Maks.)	A	4,0 (0,8-6,5)
Wydajność	Grzanie	Nom. (Min. - Maks.)	W	3900 (1008-4508)
Pobór mocy		Nom. (Min. - Maks.)	W	994 (192-1750)
Prąd pracy		Nom. (Min. - Maks.)	A	4,3 (0,8-7,6)
Rodzaj rewersyjnej pompy ciepła				powietrze-powietrze
Obciążenie chłodnicze			kW	3,6
SEER			W/W	8,5
Klasa wydajności energetycznej - chłodzenie				A+++
Roczne zużycie energii - chłodzenie			kWh/a	148
Obciążenie cieplne (T _{biv} -7°C)			kW	2,7
SCOP			W/W	4,6
Klasa wydajności energetycznej - grzanie				A++
Roczne zużycie energii - grzanie			kWh/a	822
Osuszanie			l/h	1,2
Maksymalne zużycie energii			W	1950
Maksymalny prąd pracy			A	8,5
Jednostka wewnętrzna				FH35Xi
Kod produktu EAN				5905567600876
Prędkość wentylatora	T / W / Ś / N / ŚN / C	obr/min		1220 / 1070 / 900 / 780 / 700 / 600
Przepływ powietrza	T / W / Ś / N / ŚN / C	m³/h		581 / 542 / 474 / 405 / 295 / 205
Poziom ciśnienia akustycznego	T / W / Ś / N / ŚN / C	dB(A)		41 / 37 / 32 / 24 / 21 / 18
Poziom mocy akustycznej			dB(A)	55
Pobór mocy			W	26
Prąd pracy			A	0,1
Wymiary netto	S × G × W	mm		960 × 198 × 316
Wymiary brutto	S × G × W	mm		1035 × 360 × 390
Waga netto / Waga brutto			kg	13 / 15
Odpyły skroplin			mm	16
Jednostka zewnętrzna				FH35Xo
Kod produktu EAN				5905567600883
Prędkość wentylatora	W / Ś / N	obr/min		825 / 720 / 480
Maksymalny przepływ powietrza			m³/h	2200
Poziom ciśnienia akustycznego			dB(A)	51
Poziom mocy akustycznej			dB(A)	61
Wymiary netto	S × G × W	mm		795 × 305 × 551
Wymiary brutto	S × G × W	mm		835 × 328 × 575
Rozstaw mocowań			(mm)	434 × 278
Waga netto / Waga brutto			kg	26,5 / 29,5
Czynnik chłodniczy	Typ			R32
	GWP			675
	Ilość (do 5mb)	kg		0,8
		TCO ₂ eq		0,544
Ilość (pow. 5mb)	g/mb		12	
Przyłącza rur	Ciecz / Gaz	mm(cale)		Φ6,35 / Φ9,52 (1/4" / 3/8")
Maksymalna długość instalacji			m	25
Maksymalna różnica poziomów			m	10
Typ sprężarki				Rotacyjna DC
Rodzaj zasilania jednostki zewnętrznej			V-Hz, Ø	220-240-50, 1f
Zabezpieczenie			A	C10
Przewody zasilające: jednostka wewnętrzna			il. × mm²	3 × 1,5
Przewody sterujące i zasilające: jednostka wewn. - zewn.			il. × mm²	4 × 1,5
Przewody sterujące i zasilające: jednostka Hiro - wewn.			il. × mm²	-
Zakres pracy w pomieszczeniu (Chłodzenie / Grzanie)			°C	16-32 / 0-30
Zakres pracy na zewnątrz (Chłodzenie / Grzanie)			°C	-15-53 / -22-30
Kompatybilność z systemami				
1:1 SINGLE				•
1:2 DUAL				
1:X MULTI				



74

Klimatyzator ścienny **Versu Mirror**

Klimatyzator ścienny Versu Mirror to nowa odsłona kultowego modelu premium wśród klimatyzatorów Rotenso. Estetykę Versu Mirror tworzy ciemno grafitowa, delikatnie opalizująca obudowa i ciekawa bryła. Efektownym wykończeniem jest tafla ciemnego lustra na froncie klimatyzatora.

Nowy Versu Mirror zachował charakterystyczną, nietuzinkową geometrię choć jego bryła została spłycona, a linie nieco złagodzone.

Grafitowy Versu Mirror zachwyca estetyką wykonania, a poza tym doskonale dba o jakość powietrza. Zastosowanie szeregu filtrów oraz Super Jonizatora iAIR umożliwia usuwanie z powietrza szkodliwych gazów, wirusów, bakterii,





VERSU MIRROR



Luksusowy panel
frontowy



Głośność
tylko 19 dB



Automatyczne
żaluzje 4D



Żaluzja obrotowa
180°



Super
jonizator iAIR



Grzanie w niskiej
temp. zewn. -22°C



roztoczy i alergenów, co korzystnie wpływa na samopoczucie osób przebywających w klimatyzowanym pomieszczeniu.

Wbudowany czujnik pomiaru wilgotności pozwala monitorować istotne dla dobrego samopoczucia i zdrowia parametry powietrza. Wysoka wydajność pracy w trybie grzania oraz pakiet pracy całorocznej (grzałka tacy ociekowej i grzałka karteru sprężarki) sprawiają, że Versu Mirror sprawdzi się doskonale również do ogrzewania pomieszczeń nawet w ekstremalnie niskich temperaturach do -22°C.

Dzięki obrotowej żaluzji 180° i możliwości sterowania wszystkimi żaluzjami, klimatyzator uwalnia powietrze kaskadowo, a zarazem delikatnie.

Dzięki modemu SMART wi-fi, klimatyzatorem można sterować z każdego miejsca w domu oraz poza nim, za pomocą przyjaznej aplikacji na urządzenia mobilne.

Elegancki design urządzenia przypadnie do gustu wymagającym klientom i projektantom wnętrz.



76



Cicha praca
tylko 19 dB

Głośność tylko 19 dB

Urządzenie może pracować w trybie super cichym eMoto, dzięki czemu nie zakłóca wypoczynku.



Grzanie nawet przy -22°C

Zastosowana technologia oraz wbudowany pakiet zimowy umożliwiają sprawną pracę klimatyzatora nawet w ekstremalnych warunkach pogodowych. Klimatyzator skutecznie ogrzeje pomieszczenie nawet przy niskich temperaturach zewnętrznych.



Automatyczne żaluzje 4D

Wbudowane siłowniki umożliwiają sterowanie pracą żaluzji pionowych i poziomej, za pomocą pilota lub sterownika ściennego. Gwarantuje to najwyższy komfort obsługi i zapewnia wydajne rozproszanie powietrza w pomieszczeniu.



Lustrzany panel frontowy

Ciemno grafitowa, delikatnie opalizująca obudowa efektownie wykończona taflą ciemnego lustra, składa się na nowoczesny i elegancki design klimatyzatora.



Żaluzja obrotowa 180°

Żaluzja pozioma obrotowa pozwala na precyzyjny nawiew powietrza w dowolnym kierunku w zakresie 180° góra/dół.



Super Jonizator iAIR

Poprzez wytworzenie ujemnych jonów tlenu Super Jonizator iAIR eliminuje z powietrza wirusy, bakterie, roztocza oraz alergeny. Nieprzyjemne zapachy zostają usunięte praktycznie natychmiast po kontakcie jonizatora z zanieczyszczonym powietrzem.

Versu Mirror [R15]

2,6-5,3 kW



Cechy urządzenia

78



Digital DC Inverter SKY[®]



Automatyczne oczyszczanie iClean⁽¹⁾



Super Jonizator iAIR



Filtr 3w1 (Si.Ion + Ka + Nano) iAIR⁽¹⁾



Filtr antybakteryjny HEPA iAIR



Filtr elektrostatyczny HD iAIR



Tryb super cichy eMOTO⁽¹⁾



Automatyczne żaluzje 4D



Żaluzja obrotowa 180°



Tryb turbo eMOTO⁽¹⁾



Nawiew górny kaskadowy



Nawiew dolny kaskadowy



System kontroli nawiewu eMOTO



Tryb Eco eMOTO⁽¹⁾



Szeroki kąt nawiewu eMOTO



Czujnik wilgotności powietrza⁽¹⁾⁽³⁾



Port SMART sterownika przewodowego⁽²⁾



Funkcja SMART wi-fi



Wł./wył. wyświetlacza SMART na panelu



Tryb SMART Follow



Pilot bezprzewodowy



Sterownik przewodowy⁽²⁾



Funkcja ogrzewania SMART 8°C⁽¹⁾



Pamięć ustawienia żaluzji



1W tryb czuwania⁽¹⁾



Pamięć autostartu



Antykorozyjne połączone lamele



Grzałka tacy ociekowej



Grzałka karteru sprężarki



Tryb cichy



Programator czasowy



Chłodzenie w niskiej temp. zewn. -15°C



Grzanie w niskiej temp. zewn. -22°C⁽¹⁾



2-stronne odprowadzenie skroplin



Funkcja autodiagnozy



Funkcja snu



BMS Modbus⁽²⁾



BMS Bacnet⁽²⁾

1. Funkcja niedostępna w systemie Multi Split. 2. Funkcja dostępna jako opcja. 3. Funkcja dostępna z poziomu aplikacji mobilnej.

Lista ZUM dotyczy tylko urządzeń w systemie Single Split.

* Silver Ion + Fotokatalizacyjny + Cold Nano

Specyfikacja techniczna

Model				Versu Mirror 2,6 kW	Versu Mirror 3,5 kW	Versu Mirror 5,3 kW
Wydajność	Chłodzenie	Nom. (Min. - Maks.)	W	2638 (1231-3297)	3516 (1320-4307)	5275 (1817-6008)
Pobór mocy		Nom. (Min. - Maks.)	W	600 (100-1260)	900 (130-1650)	1600 (140-2300)
Prąd pracy		Nom. (Min. - Maks.)	A	2,6 (0,4-5,5)	3,9 (0,6-7,2)	7,0 (0,6-10,0)
Wydajność	Grzanie	Nom. (Min. - Maks.)	W	2931 (847-3722)	3809 (879-4395)	5568 (1260-6154)
Pobór mocy		Nom. (Min. - Maks.)	W	623 (110-1320)	950 (120-1500)	1680 (220-2350)
Prąd pracy		Nom. (Min. - Maks.)	A	2,7 (0,5-5,7)	4,1 (0,5-6,5)	7,3 (1,0-10,2)
Rodzaj rewersyjnej pompy ciepła				powietrze-powietrze	powietrze-powietrze	powietrze-powietrze
Obciążenie chłodnicze			kW	2,6	3,5	5,3
SEER			W/W	8,8	8,5	6,3
Klasa wydajności energetycznej - chłodzenie				A+++	A+++	A++
Roczne zużycie energii - chłodzenie			kWh/a	103	146	294
Obciążenie cieplne (T _{biv} -7°C)			kW	2,5	2,5	4,1
SCOP			W/W	4,6	4,6	4,1
Klasa wydajności energetycznej - grzanie				A++	A++	A+
Roczne zużycie energii - grzanie			kWh/a	776	776	1430
Osuszanie			l/h	1,0	1,2	1,8
Maksymalne zużycie energii			W	2200	2200	2500
Maksymalny prąd pracy			A	9,6	9,6	10,9
Jednostka wewnętrzna				VM26Xi R15	VM35Xi R15	VM50Xi R15
Kod produktu EAN				5905567600890	5905567600913	5905567600937
Prędkość wentylatora	T / W / Ś / N / ŚN / C	obr/min	1122 / 910 / 823 / 710 / 652 / 600	1122 / 910 / 823 / 710 / 652 / 600	1150 / 970 / 880 / 800 / 760 / 670	
Przepływ powietrza	T / W / Ś / N / ŚN / C	m³/h	700 / 555 / 445 / 380 / 270 / 230	700 / 555 / 445 / 380 / 270 / 230	750 / 590 / 490 / 410 / 330 / 280	
Poziom ciśnienia akustycznego	T / W / Ś / N / ŚN / C	dB(A)	40 / 32 / 27 / 24 / 21 / 19	40 / 32 / 27 / 24 / 21 / 19	41 / 36 / 30 / 28 / 24 / 19	
Poziom mocy akustycznej		dB(A)	53	53	54	
Pobór mocy		W	13	13	34	
Prąd pracy		A	0,1	0,1	0,1	
Wymiary netto	S × G × W	mm	920 × 211 × 321	920 × 211 × 321	920 × 211 × 321	
Wymiary brutto	S × G × W	mm	1005 × 295 × 385	1005 × 295 × 385	1005 × 295 × 385	
Waga netto / Waga brutto			kg	11,3 / 14,2	11,3 / 14,2	11,5 / 14,4
Odpyły skroplin			mm	16	16	16
Jednostka zewnętrzna				VM26Xo R15	VM35Xo R15	VM50Xo R15
Kod produktu EAN				5905567600906	5905567600920	5905567600944
Prędkość wentylatora	W / Ś / N	obr/min	800 / 620 / 450	800 / 620 / 450	760 / 650 / 490	
Maksymalny przepływ powietrza			m³/h	2200	2200	2100
Poziom ciśnienia akustycznego			dB(A)	53	53	54
Poziom mocy akustycznej			dB(A)	58	62	63
Wymiary netto	S × G × W	mm	765 × 303 × 555	765 × 303 × 555	805 × 330 × 554	
Wymiary brutto	S × G × W	mm	887 × 337 × 610	887 × 337 × 610	915 × 370 × 615	
Rozstaw mocowań			(mm)	452 × 286	452 × 286	511 × 317
Waga netto / Waga brutto			kg	26,4 / 28,8	26,4 / 28,8	33,5 / 36,1
Czynnik chłodniczy	Typ		R32	R32	R32	
	GWP		675	675	675	
	Ilość (do 5mb)	kg	0,7	0,7	1,1	
		TCO ₂ eq	0,47	0,47	0,74	
Ilość (pow. 5mb)	g/mb	12	12	12		
Przyłącza rur	Ciecz / Gaz	mm(cale)	Φ6,35 / Φ9,52 (1/4" / 3/8")	Φ6,35 / Φ9,52 (1/4" / 3/8")	Φ6,35 / Φ12,7 (1/4" / 1/2")	
Maksymalna długość instalacji			m	25	25	30
Maksymalna różnica poziomów			m	10	10	20
Typ sprężarki				Rotacyjna DC	Rotacyjna DC	Rotacyjna DC
Rodzaj zasilania jednostki zewnętrznej			V-Hz, Ø	220-240-50, 1f	220-240-50, 1f	220-240-50, 1f
Zabezpieczenie			A	C10	C10	C16
Przewody zasilające: jednostka zewnętrzna			il. × mm²	3 × 1,5	3 × 1,5	3 × 2,5
Przewody sterujące i zasilające: jednostka zewn. - wewn.			il. × mm²	5 × 1,5	5 × 1,5	5 × 2,5
Przewody sterujące i zasilające: jednostka Hiro - wewn.			il. × mm²	4 × 1,5	4 × 1,5	4 × 1,5
Zakres pracy w pomieszczeniu (Chłodzenie / Grzanie)			°C	16-32 / 0-30	16-32 / 0-30	16-32 / 0-30
Zakres pracy na zewnątrz (Chłodzenie / Grzanie)			°C	-15-50 / -22-30	-15-50 / -22-30	-15-50 / -22-30
Kompatybilność z systemami						
1:1 SINGLE					●	
1:2 DUAL						
1:X MULTI					●	



Klimatyzator ścienny **Versu Pure**

Versu Pure to nowa odsłona najbardziej rozpoznawalnego w ofercie Rotenso i ulubionego przez estetów modelu Versu.

Unikatowy, bardzo elegancki design urządzenia znajdzie swoich fanów wśród miłośników różnych stylów. Versu Pure zwraca uwagę czystą formą.

Oryginalna bryła nawiązuje do designu poprzedników z rodziny Versu. Ponadto biel i dyskretne srebrne lamowania łagodnych krawędzi panelu frontowego klimatyzatora są zgodne z trendami w nowoczesnym wzornictwie.



VERSU PURE



Funkcja
SMART wi-fi



Głośność
tylko 19 dB



Automatyczne
żaluzje 4D



Żaluzja obrotowa
180°



Super
jonizator iAIR



Grzanie w niskiej
temp. zewn. -22°C

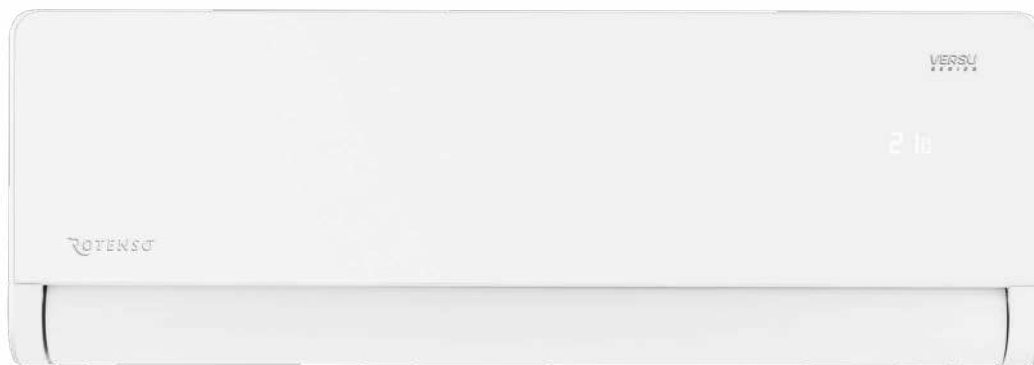

Kaskadowy nawiew powietrza - bezpośrednio góra/dół, realizowany dzięki obracającej się o 180 stopni wokół własnej osi żaluzji poziomej, cicha praca - tylko 19 dB, oraz zaawansowany

system oczyszczania powietrza to zalety tego niezwykle wydajnego, całorocznego urządzenia o najwyższej klasie efektywności energetycznej chłodzenia A+++.

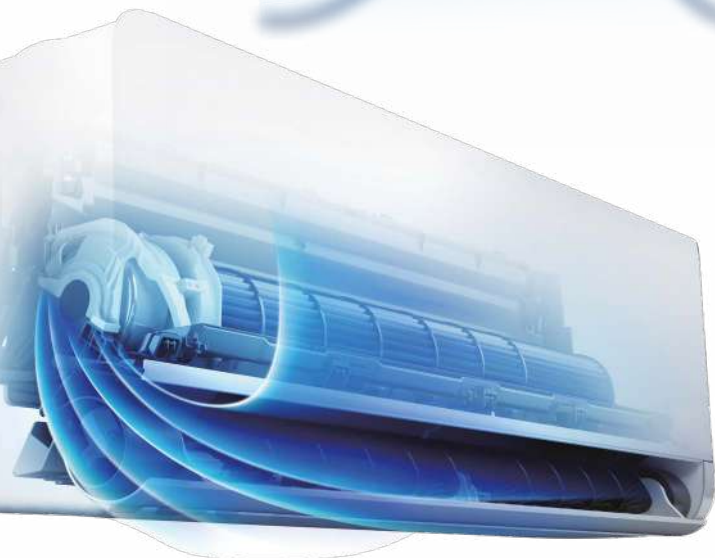
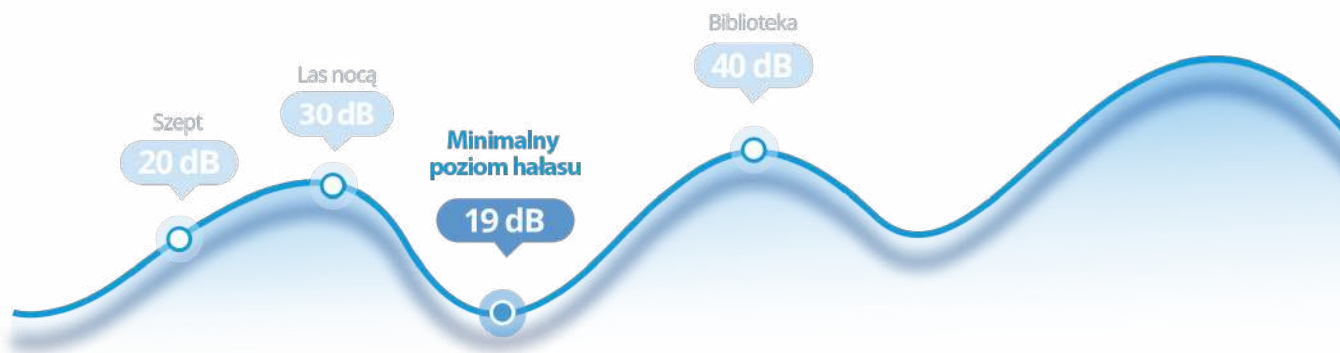

Głośność tylko 19 dB

Urządzenie może pracować w trybie super cichym eMoto, dzięki czemu nie zakłóca wypoczynku.

82



Funkcja SMART wi-fi

Dzięki wykorzystaniu funkcji SMART wi-fi oraz modemu wi-fi, urządzeniem możesz sterować za pomocą tabletu lub smartfona zarówno w domu, jak i poza nim.



Super Jonizator iAIR

Poprzez wytworzenie ujemnych jonów tlenu. Super Jonizator iAIR eliminuje z powietrza wirusy, bakterie, roztocza oraz alergeny. Nieprzyjemne zapachy zostają usunięte praktycznie natychmiast po kontakcie jonizatora z zanieczyszczonym powietrzem.



Żaluzja obrotowa 180°

Żaluzja pozioma obrotowa pozwala na precyzyjny nawiew powietrza w dowolnym kierunku w zakresie 180° góra/dół.



Grzanie w niskiej temp. zewn. -22°C

Zastosowana technologia oraz wbudowany pakiet pracy całorocznej umożliwiają sprawną pracę klimatyzatora nawet w ekstremalnych warunkach pogodowych. Klimatyzator skutecznie ogrzeje pomieszczenie nawet przy niskich temperaturach zewnętrznych.



Automatyczne żaluzje 4D

Wbudowane siłowniki umożliwiają sterowanie pracą żaluzji pionowych i poziomej, za pomocą pilota lub sterownika ściennego. Gwarantuje to najwyższy komfort obsługi i zapewnia wydajne rozprzaskanie powietrza w pomieszczeniu.

Versu Pure

2,6-5,3 kW

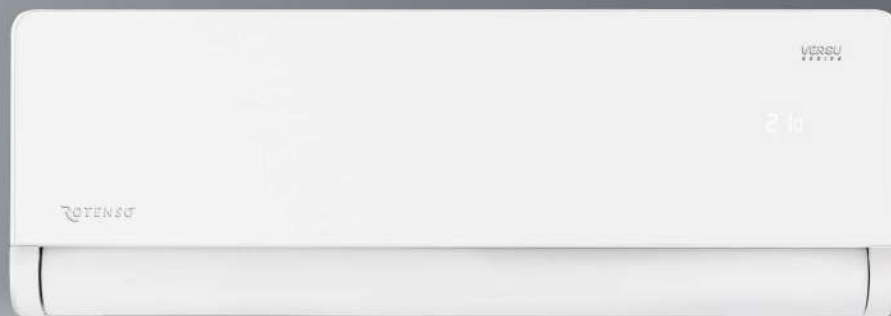

Cechy urządzenia

84



Digital DC Inverter SKY®



Automatyczne oczyszczanie iClean⁽¹⁾



Super Jonizator iAIR



Filtr 3w1 (Si.Ion + Ka + Nano) iAIR⁽¹⁾



Filtr antybakteryjny HEPA iAIR



Filtr elektrostatyczny HD iAIR



Tryb super cichy eMOTO⁽¹⁾



Automatyczne żaluzje 4D



Żaluzja obrotowa 180°



Tryb turbo eMOTO⁽¹⁾



Nawiew górny kaskadowy



Nawiew dolny kaskadowy



System kontroli nawiewu eMOTO



Tryb Eco eMOTO⁽¹⁾



Szeroki kąt nawiewu eMOTO



Czujnik wilgotności powietrza⁽¹⁾⁽³⁾



Port SMART sterownika przewodowego⁽²⁾



Funkcja SMART wi-fi



Wł./wył. wyświetlacza SMART na panelu



Tryb SMART Follow



Pilot bezprzewodowy



Sterownik przewodowy⁽²⁾



Funkcja ogrzewania SMART 8°C⁽¹⁾



Pamięć ustawienia żaluzji



1W tryb czuwania⁽¹⁾



Pamięć autostartu



Antykorozyjne połączone lamele



Grzałka tacy ociekowej



Grzałka karteru sprężarki



Tryb cichy



Programator czasowy



Chłodzenie w niskiej temp. zewn. -15°C



Grzanie w niskiej temp. zewn. -22°C⁽¹⁾



2-stronne odprowadzenie skroplin



Funkcja autodiagnozy



Funkcja snu



BMS Modbus⁽²⁾



BMS Bacnet⁽²⁾

1. Funkcja niedostępna w systemie Multi Split. 2. Funkcja dostępna jako opcja. 3. Funkcja dostępna z poziomu aplikacji mobilnej.

Lista ZUM dotyczy tylko urządzeń w systemie Single Split.

* Silver Ion + Fotokatalizacyjny + Cold Nano

Specyfikacja techniczna

Model				Versu Pure 2,6 kW	Versu Pure 3,5 kW	Versu Pure 5,3 kW
Wydajność	Chłodzenie	Nom. (Min. - Maks.)	W	2638 (1231-3297)	3516 (1320-4307)	5275 (1817-6008)
Pobór mocy		Nom. (Min. - Maks.)	W	600 (100-1260)	900 (130-1650)	1600 (140-2300)
Prąd pracy		Nom. (Min. - Maks.)	A	2,6 (0,4-5,5)	3,9 (0,6-7,2)	7,0 (0,6-10,0)
Wydajność	Grzanie	Nom. (Min. - Maks.)	W	2931 (847-3722)	3809 (879-4395)	5568 (1260-6154)
Pobór mocy		Nom. (Min. - Maks.)	W	623 (110-1320)	950 (120-1500)	1680 (220-2350)
Prąd pracy		Nom. (Min. - Maks.)	A	2,7 (0,5-5,7)	4,1 (0,5-6,5)	7,3 (1,0-10,2)
Rodzaj rewersyjnej pompy ciepła				powietrze-powietrze	powietrze-powietrze	powietrze-powietrze
Obciążenie chłodnicze			kW	2,6	3,5	5,3
SEER			W/W	8,8	8,5	6,3
Klasa wydajności energetycznej - chłodzenie				A+++	A+++	A++
Roczne zużycie energii - chłodzenie			kWh/a	103	146	294
Obciążenie cieplne (T _{bv} -7°C)			kW	2,5	2,5	4,1
SCOP			W/W	4,6	4,6	4,1
Klasa wydajności energetycznej - grzanie				A++	A++	A+
Roczne zużycie energii - grzanie			kWh/a	776	776	1430
Osuszanie			l/h	1,0	1,2	1,8
Maksymalne zużycie energii			W	2200	2200	2500
Maksymalny prąd pracy			A	9,6	9,6	10,9
Jednostka wewnętrzna				VP26Xi	VP35Xi	VP50Xi
Kod produktu EAN				5905567600951	5905567600975	5905567600999
Prędkość wentylatora		T / W / Ś / N / ŚN / C	obr/min	1122 / 910 / 823 / 710 / 652 / 600	1122 / 910 / 823 / 710 / 652 / 600	1150 / 970 / 880 / 800 / 760 / 670
Przepływ powietrza		T / W / Ś / N / ŚN / C	m³/h	700 / 555 / 445 / 380 / 270 / 230	700 / 555 / 445 / 380 / 270 / 230	750 / 590 / 490 / 410 / 330 / 280
Poziom ciśnienia akustycznego		T / W / Ś / N / ŚN / C	dB(A)	40 / 32 / 27 / 24 / 21 / 19	40 / 32 / 27 / 24 / 21 / 19	41 / 36 / 30 / 28 / 24 / 19
Poziom mocy akustycznej			dB(A)	53	53	54
Pobór mocy			W	13	13	34
Prąd pracy			A	0,1	0,1	0,1
Wymiary netto		S × G × W	mm	920 × 211 × 321	920 × 211 × 321	920 × 211 × 321
Wymiary brutto		S × G × W	mm	1005 × 295 × 385	1005 × 295 × 385	1005 × 295 × 385
Waga netto / Waga brutto			kg	11,3 / 14,2	11,3 / 14,2	11,5 / 14,4
Odpyły skroplin			mm	16	16	16
Jednostka zewnętrzna				VP26Xo	VP35Xo	VP50Xo
Kod produktu EAN				5905567600968	5905567600982	5905567601002
Prędkość wentylatora		W / Ś / N	obr/min	800 / 620 / 450	800 / 620 / 450	760 / 650 / 490
Maksymalny przepływ powietrza			m³/h	2200	2200	2100
Poziom ciśnienia akustycznego			dB(A)	53	53	54
Poziom mocy akustycznej			dB(A)	62	62	63
Wymiary netto		S × G × W	mm	765 × 303 × 555	765 × 303 × 555	805 × 330 × 554
Wymiary brutto		S × G × W	mm	887 × 337 × 610	887 × 337 × 610	915 × 370 × 615
Rozstaw mocowań		S × G	(mm)	452 × 286	452 × 286	511 × 317
Waga netto / Waga brutto			kg	26,4 / 28,8	26,4 / 28,8	33,5 / 36,1
Czynnik chłodniczy		Typ		R32	R32	R32
		GWP		675	675	675
		Ilość (do 5mb)	kg	0,7	0,7	1,1
			TCO ₂ eq	0,47	0,47	0,74
Ilość (pow. 5mb)		g/mb	12	12	12	
Przyłącza rur		Ciecz / Gaz	mm(cale)	Φ6,35 / Φ9,52 (1/4" / 3/8")	Φ6,35 / Φ9,52 (1/4" / 3/8")	Φ6,35 / Φ12,7 (1/4" / 1/2")
Maksymalna długość instalacji			m	25	25	30
Maksymalna różnica poziomów			m	10	10	20
Typ sprężarki				Rotacyjna DC	Rotacyjna DC	Rotacyjna DC
Rodzaj zasilania jednostki zewnętrznej		V-Hz, Ø		220-240-50, 1f	220-240-50, 1f	220-240-50, 1f
Zabezpieczenie		A		C10	C10	C16
Przewody zasilające: jednostka zewnętrzna		il. × mm²		3 × 1,5	3 × 1,5	3 × 2,5
Przewody sterujące i zasilające: jednostka zewn. - wewn.		il. × mm²		5 × 1,5	5 × 1,5	5 × 2,5
Przewody sterujące i zasilające: jednostka Hiro - wewn.		il. × mm²		4 × 1,5	4 × 1,5	4 × 1,5
Zakres pracy w pomieszczeniu (Chłodzenie / Grzanie)		°C		16-32 / 0-30	16-32 / 0-30	16-32 / 0-30
Zakres pracy na zewnątrz (Chłodzenie / Grzanie)		°C		-15-50 / -22-30	-15-50 / -22-30	-15-50 / -22-30
Kompatybilność z systemami						
1:1 SINGLE					•	
1:2 DUAL						
1:X MULTI					•	



Klimatyzator ścienny **Versu Cloth**

Versu Cloth Caramel i Stone stworzyliśmy dla tych, którzy poszukują własnej drogi.

Wymienne, tekstylne panele, idealnie przylegające do frontu klimatyzatora, to nieskrępowana zabawa z kolorem i zmysłowe doświadczenie przyjemnej w dotyku faktury.

Z Versu Cloth Caramel i Stone stworzysz aranżację, w której wszystkie elementy i dekoracje będą spójną stylistycznie całością.

Ciepły złotawy odcień obudowy Cloth Caramel z karmelowym kolorem panelu przypadnie do gustu miłośnikom ciepłych, inspirowanych barwami natury tonacji.





VERSU CLOTH



Tekstylne
wymienne
panele frontowe



Głośność
tylko 19 dB



Automatyczne
żaluzje 4D



Żaluzja obrotowa
180°



Super
Jonizator iAIR



Grzanie w niskiej
temp. zewn. -22°C



Versu Cloth Stone

Versu Cloth Caramel

Versu Cloth Stone to dla odmiany wariacja na temat srebra i szarości stworzona do nowoczesnych, stonowanych wnętrz.

Versu Cloth to urządzenie całoroczne o najwyższej klasie wydajności energetycznej chłodzenia A+++.

To także cicha praca - głośność jednostki wynosi tylko 19 dB na najniższym biegu oraz kaskadowy nawiew powietrza, za który odpowiada obrotowa pozioma żaluzja 180°.



88

Wymienne panele frontowe

Tekstylny wymienny panel przedni, dostępny aż w 9 różnych kolorach, pozwala na indywidualne dopasowanie designu klimatyzatora do każdego pomieszczenia w każdej chwili.



Grzanie w niskiej temp. zewn. -22°C

Zastosowana technologia oraz wbudowany pakiet zimowy umożliwiają sprawną pracę klimatyzatora nawet w ekstremalnych warunkach pogodowych. Klimatyzator skutecznie ogrzeje pomieszczenie nawet przy niskich temperaturach zewnętrznych.



Super jonizator iAIR

Poprzez wytworzenie ujemnych jonów tlenu. Super Jonizator iAIR eliminuje z powietrza wirusy, bakterie, roztocza oraz alergeny. Nieprzyjemne zapachy zostają usunięte praktycznie natychmiast po kontakcie jonizatora z zanieczyszczonym powietrzem.



Cicha praca
tylko 19 dB

Głośność tylko 19 dB

Urządzenie może pracować w trybie super cichym eMoto, dzięki czemu nie zakłóca wypoczynku.



Automatyczne żaluzje 4D

Wbudowane siłowniki umożliwiają sterowanie pracą żaluzji pionowych i poziomej, za pomocą pilota lub sterownika ściennego. Gwarantuje to najwyższy komfort obsługi i zapewnia wydajne rozprowadzenie powietrza w pomieszczeniu.



Żaluzja obrotowa 180°

Żaluzja pozioma obrotowa pozwala na precyzyjny nawiew powietrza w dowolnym kierunku w zakresie 180° góra/dół.

SZYBKA
ODMIANA?



Versu Cloth Caramel z panelem Rose

**Zaprojektuj go
jak chcesz.**

VERSU CLOTH STONE



W ZESTAWIE PANEL - STONE

+



VERSU CLOTH CARAMEL

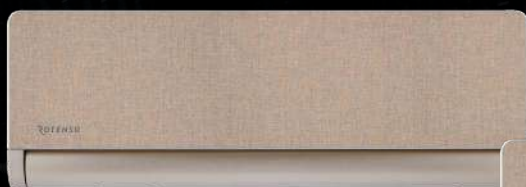

W ZESTAWIE PANEL - CARAMEL

+





Versu Cloth Stone



Versu Cloth Caramel

WYMIENNE TEKSTYLNE PANELE MAGNETYCZNE

WERSJE KOLORYSTYCZNE TEKSTYLNYCH WYMIENNYCH PANELEI:



Marine

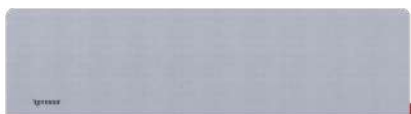

Storm



Coral



Chrome



Stone



Desert



Rose



Mint



Caramel

Kolory paneli magnetycznych w druku mogą różnić się od rzeczywistych.



ŁATWA WYMIANA



WODOODPORNY I PLAMOODPORNY

Versu Cloth Stone
z panelem Coral

Versu Cloth Stone
z panelem Mint



Versu Cloth Stone
z panelem Coral



Versu Cloth Stone
z panelem Marine



Versu Cloth Stone
z panelem Rose



Versu Cloth Stone
z panelem Storm

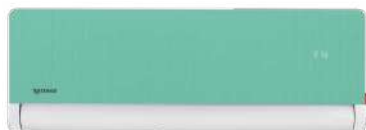

Versu Cloth Stone
z panelem Mint



Versu Cloth Stone
z panelem Chrome



Versu Cloth Stone
z panelem Desert



Versu Cloth Stone
z panelem Caramel



Versu Cloth Caramel
z panelem Storm

Versu Cloth Caramel
z panelem Marine



Versu Cloth Caramel
z panelem Coral



Versu Cloth Caramel
z panelem Marine



Versu Cloth Caramel
z panelem Rose



Versu Cloth Caramel
z panelem Storm



Versu Cloth Caramel
z panelem Mint

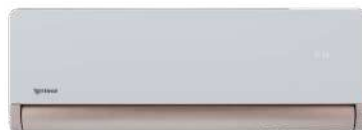

Versu Cloth Caramel
z panelem Chrome



Versu Cloth Caramel
z panelem Desert



Versu Cloth Caramel
z panelem Stone

PEŁNA KONTROLA NAWIEWU POWIETRZA 180°

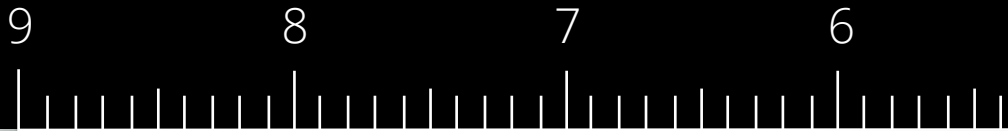

NAWIEW
kaskady
dolnej

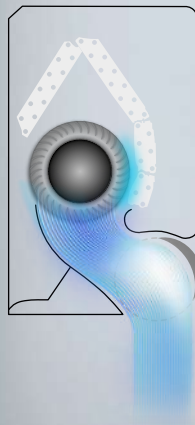

zasięg
do **9m**

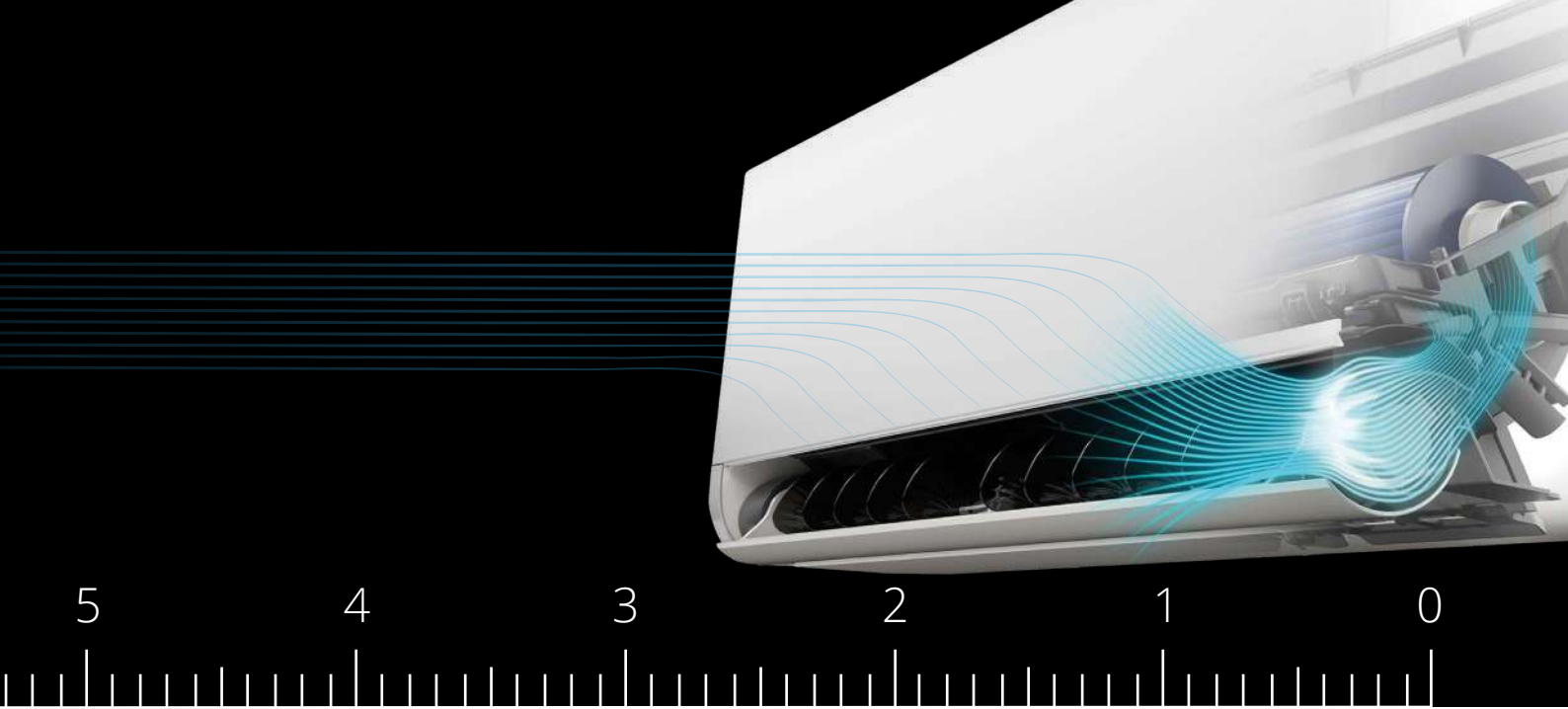

NAWIEW
kaskady
górnjej



Versu Cloth Stone

2,6-5,3 kW



Cechy urządzenia

96



Digital DC Inverter SKY®



Tekstylny wymienny panel przedni



Automatyczne oczyszczanie iClean⁽¹⁾



Super Jonizator iAIR



Filtr 3w1 (Si.Ion + Ka + Nano) iAIR⁽¹⁾



Filtr antybakteryjny HEPA iAIR



Filtr elektrostatyczny HD iAIR



Tryb super cichy eMOTO⁽¹⁾



Automatyczne żaluzje 4D



Żaluzja obrotowa 180°



Tryb turbo eMOTO⁽¹⁾



Nawiew górny kaskadowy



Nawiew dolny kaskadowy



System kontroli nawiewu eMOTO



Tryb Eco eMOTO⁽¹⁾



Szeroki kąt nawiewu eMOTO



Czujnik wilgotności powietrza⁽¹⁾⁽³⁾



Funkcja SMART wi-fi



Port SMART sterownika przewodowego⁽²⁾



Wł.wył. wyświetlacza SMART na panelu



Tryb SMART Follow



Pilot bezprzewodowy



Sterownik przewodowy⁽²⁾



Funkcja ogrzewania SMART 8°C⁽¹⁾



Pamięć ustawienia żaluzji



1W tryb czuwania⁽¹⁾



Pamięć autorestartu



Antykorozyjne połączane lamele



Grzałka tacy ociekowej



Grzałka karteru sprężarki



Tryb cichy



Programator czasowy



Chłodzenie w niskiej temp. zewn. -15°C



Grzanie w niskiej temp. zewn. -22°C⁽¹⁾



2-stronne odprowadzenie skroplin



Funkcja autodiagnozy



Funkcja snu



BMS Modbus⁽²⁾



BMS Bacnet⁽²⁾

1. Funkcja niedostępna w systemie Multi Split. 2. Funkcja dostępna jako opcja. 3. Funkcja dostępna z poziomu aplikacji mobilnej.

Lista ZUM dotyczy tylko urządzeń w systemie Single Split.

* Silver Ion + Fotokatalityczny + Cold Nano

Specyfikacja techniczna

Model				Versu Cloth Stone 2,6 kW	Versu Cloth Stone 3,5 kW	Versu Cloth Stone 5,3 kW
Wydajność	Chłodzenie	Nom. (Min. - Maks.)	W	2638 (1231-3297)	3516 (1320-4307)	5275 (1817-6008)
Pobór mocy		Nom. (Min. - Maks.)	W	600 (100-1260)	900 (130-1650)	1600 (140-2300)
Prąd pracy		Nom. (Min. - Maks.)	A	2,6 (0,4-5,5)	3,9 (0,6-7,2)	7,0 (0,6-10,0)
Wydajność	Grzanie	Nom. (Min. - Maks.)	W	2931 (847-3722)	3809 (879-4395)	5568 (1260-6154)
Pobór mocy		Nom. (Min. - Maks.)	W	623 (110-1320)	950 (120-1500)	1680 (220-2350)
Prąd pracy		Nom. (Min. - Maks.)	A	2,7 (0,5-5,7)	4,1 (0,5-6,5)	7,3 (1,0-10,2)
Rodzaj rewersyjnej pompy ciepła				powietrze-powietrze	powietrze-powietrze	powietrze-powietrze
Obciążenie chłodnicze			kW	2,6	3,5	5,3
SEER			W/W	8,8	8,5	6,3
Klasa wydajności energetycznej - chłodzenie				A+++	A+++	A++
Roczne zużycie energii - chłodzenie			kWh/a	103	146	294
Obciążenie cieplne (T _{bv} -7°C)			kW	2,5	2,5	4,1
SCOP			W/W	4,6	4,6	4,1
Klasa wydajności energetycznej - grzanie				A++	A++	A+
Roczne zużycie energii - grzanie			kWh/a	776	776	1430
Osuszanie			l/h	1,0	1,2	1,8
Maksymalne zużycie energii			W	2200	2200	2500
Maksymalny prąd pracy			A	9,6	9,6	10,9
Jednostka wewnętrzna				VCS26Xi	VCS35Xi	VCS50Xi
Kod produktu EAN				5905567605123	5905567601088	5905567601095
Prędkość wentylatora		T / W / Ś / N / ŚN / C	obr/min	1122 / 910 / 823 / 710 / 652 / 600	1122 / 910 / 823 / 710 / 652 / 600	1150 / 970 / 880 / 800 / 760 / 670
Przepływ powietrza		T / W / Ś / N / ŚN / C	m ³ /h	700 / 555 / 445 / 380 / 270 / 230	700 / 555 / 445 / 380 / 270 / 230	750 / 590 / 490 / 410 / 330 / 280
Poziom ciśnienia akustycznego		T / W / Ś / N / ŚN / C	dB(A)	40 / 32 / 27 / 24 / 21 / 19	40 / 32 / 27 / 24 / 21 / 19	41 / 36 / 30 / 28 / 24 / 19
Poziom mocy akustycznej			dB(A)	53	53	54
Pobór mocy			W	13	13	34
Prąd pracy			A	0,1	0,1	0,1
Wymiary netto		S × G × W	mm	920 × 211 × 321	920 × 211 × 321	920 × 211 × 321
Wymiary brutto		S × G × W	mm	1005 × 295 × 385	1005 × 295 × 385	1005 × 295 × 385
Waga netto / Waga brutto			kg	11,3 / 14,2	11,3 / 14,2	11,5 / 14,4
Odpyły skroplin			mm	16	16	16
Jednostka zewnętrzna				VO26Xo	VO35Xo	VO50Xo
Kod produktu EAN				5905567601026	5905567601040	5905567601064
Prędkość wentylatora		W / Ś / N	obr/min	800 / 620 / 450	800 / 620 / 450	760 / 650 / 490
Maksymalny przepływ powietrza			m ³ /h	2200	2200	2100
Poziom ciśnienia akustycznego			dB(A)	53	53	54
Poziom mocy akustycznej			dB(A)	62	62	63
Wymiary netto		S × G × W	mm	765 × 303 × 555	765 × 303 × 555	805 × 330 × 554
Wymiary brutto		S × G × W	mm	887 × 337 × 610	887 × 337 × 610	915 × 370 × 615
Rozstaw mocowań		S × G	(mm)	452 × 286	452 × 286	511 × 317
Waga netto / Waga brutto			kg	26,4 / 28,8	26,4 / 28,8	33,5 / 36,1
Czynnik chłodniczy		Typ		R32	R32	R32
		GWP		675	675	675
		Ilość (do 5mb)	kg	0,7	0,7	1,1
			TCO ₂ eq	0,47	0,47	0,74
Ilość (pow. 5mb)		g/mb	12	12	12	
Przylączy rur		Ciecz / Gaz	mm(cale)	Φ6,35 / Φ9,52 (1/4" / 3/8")	Φ6,35 / Φ9,52 (1/4" / 3/8")	Φ6,35 / Φ12,7 (1/4" / 1/2")
Maksymalna długość instalacji			m	25	25	30
Maksymalna różnica poziomów			m	10	10	20
Typ sprężarki				Rotacyjna DC	Rotacyjna DC	Rotacyjna DC
Rodzaj zasilania jednostki zewnętrznej		V-Hz, Ø		220-240-50, 1f	220-240-50, 1f	220-240-50, 1f
Zabezpieczenie			A	C10	C10	C16
Przewody zasilające: jednostka zewnętrzna			il. × mm ²	3 × 1,5	3 × 1,5	3 × 2,5
Przewody sterujące i zasilające: jednostka zewn. - wewn.			il. × mm ²	5 × 1,5	5 × 1,5	5 × 2,5
Przewody sterujące i zasilające: jednostka Hiro - wewn.			il. × mm ²	4 × 1,5	4 × 1,5	4 × 1,5
Zakres pracy w pomieszczeniu (Chłodzenie / Grzanie)			°C	16~32 / 0~30	16~32 / 0~30	16~32 / 0~30
Zakres pracy na zewnątrz (Chłodzenie / Grzanie)			°C	-15~50 / -22~30	-15~50 / -22~30	-15~50 / -22~30
Kompatybilność z systemami						
1:1 SINGLE					•	
1:2 DUAL						
1:X MULTI					•	

Versu Cloth Caramel

2,6-5,3 kW



Cechy urządzenia

98



Digital DC Inverter SKY®



Tekstylny wymienny panel przedni



Automatyczne oczyszczanie iClean⁽¹⁾



Super Jonizator iAIR



Filtr 3w1 (Si.Ion + Ka + Nano) iAIR⁽¹⁾



Filtr antybakteryjny HEPA iAIR



Filtr elektrostatyczny HD iAIR



Tryb super cichy eMOTO⁽¹⁾



Automatyczne żaluzje 4D



Żaluzja obrotowa 180°



Tryb turbo eMOTO⁽¹⁾



Nawiew górny kaskadowy



Nawiew dolny kaskadowy



System kontroli nawiewu eMOTO



Tryb Eco eMOTO⁽¹⁾



Szeroki kąt nawiewu eMOTO



Czujnik wilgotności powietrza⁽¹⁾⁽²⁾



Funkcja SMART wi-fi



Port SMART sterownika przewodowego⁽²⁾



Wł.wył. wyświetlacza SMART na panelu



Tryb SMART Follow



Pilot bezprzewodowy



Sterownik przewodowy⁽²⁾



Funkcja ogrzewania SMART 8°C⁽¹⁾



Pamięć ustawienia żaluzji



1W tryb czuwania⁽¹⁾



Pamięć autorestartu



Antykorozyjne połączone lamele



Grzałka tacy ociekowej



Grzałka karteru sprężarki



Tryb cichy



Programator czasowy



Chłodzenie w niskiej temp. zewn. -15°C



Grzanie w niskiej temp. zewn. -22°C⁽¹⁾



2-stronne odprowadzenie skroplin



Funkcja autodiagnozy



Funkcja snu



BMS Modbus⁽²⁾



BMS Bacnet⁽²⁾

1. Funkcja niedostępna w systemie Multi Split. 2. Funkcja dostępna jako opcja. 3. Funkcja dostępna z poziomu aplikacji mobilnej.

Lista ZUM dotyczy tylko urządzeń w systemie Single Split.

* Silver Ion + Fotokatalizacyjny + Cold Nano

Specyfikacja techniczna

Model				Versu Cloth Caramel 2,6 kW	Versu Cloth Caramel 3,5 kW	Versu Cloth Caramel 5,3 kW
Wydajność	Chłodzenie	Nom. (Min. - Maks.)	W	2638 (1231-3297)	3516 (1320-4307)	5275 (1817-6008)
Pobór mocy		Nom. (Min. - Maks.)	W	600 (100-1260)	900 (130-1650)	1600 (140-2300)
Prąd pracy		Nom. (Min. - Maks.)	A	2,6 (0,4-5,5)	3,9 (0,6-7,2)	7,0 (0,6-10,0)
Wydajność	Grzanie	Nom. (Min. - Maks.)	W	2931 (847-3722)	3809 (879-4395)	5568 (1260-6154)
Pobór mocy		Nom. (Min. - Maks.)	W	623 (110-1320)	950 (120-1500)	1680 (220-2350)
Prąd pracy		Nom. (Min. - Maks.)	A	2,7 (0,5-5,7)	4,1 (0,5-6,5)	7,3 (1,0-10,2)
Rodzaj rewersyjnej pompy ciepła				powietrze-powietrze	powietrze-powietrze	powietrze-powietrze
Obciążenie chłodnicze			kW	2,6	3,5	5,3
SEER			W/W	8,8	8,5	6,3
Klasa wydajności energetycznej - chłodzenie				A+++	A+++	A++
Roczne zużycie energii - chłodzenie			kWh/a	103	146	294
Obciążenie cieplne (T _{biv} -7°C)			kW	2,5	2,5	4,1
SCOP			W/W	4,6	4,6	4,1
Klasa wydajności energetycznej - grzanie				A++	A++	A+
Roczne zużycie energii - grzanie			kWh/a	776	776	1430
Osuszanie			l/h	1,0	1,2	1,8
Maksymalne zużycie energii			W	2200	2200	2500
Maksymalny prąd pracy			A	9,6	9,6	10,9
Jednostka wewnętrzna				VCC26Xi	VCC35Xi	VCC50Xi
Kod produktu EAN				5905567601019	5905567601033	5905567601057
Prędkość wentylatora		T / W / Ś / N / ŚN / C	obr/min	1122 / 910 / 823 / 710 / 652 / 600	1122 / 910 / 823 / 710 / 652 / 600	1150 / 970 / 880 / 800 / 760 / 670
Przepływ powietrza		T / W / Ś / N / ŚN / C	m³/h	700 / 555 / 445 / 380 / 270 / 230	700 / 555 / 445 / 380 / 270 / 230	750 / 590 / 490 / 410 / 330 / 280
Poziom ciśnienia akustycznego		T / W / Ś / N / ŚN / C	dB(A)	40 / 32 / 27 / 24 / 21 / 19	40 / 32 / 27 / 24 / 21 / 19	41 / 36 / 30 / 28 / 24 / 19
Poziom mocy akustycznej			dB(A)	53	53	54
Pobór mocy			W	13	13	34
Prąd pracy			A	0,1	0,1	0,1
Wymiary netto		S × G × W	mm	920 × 211 × 321	920 × 211 × 321	920 × 211 × 321
Wymiary brutto		S × G × W	mm	1005 × 295 × 385	1005 × 295 × 385	1005 × 295 × 385
Waga netto / Waga brutto			kg	11,3 / 14,2	11,3 / 14,2	11,5 / 14,4
Odpływ skroplin			mm	16	16	16
Jednostka zewnętrzna				VO26Xo	VO35Xo	VO50Xo
Kod produktu EAN				5905567601026	5905567601040	5905567601064
Prędkość wentylatora		W / Ś / N	obr/min	800 / 620 / 450	800 / 620 / 450	760 / 650 / 490
Maksymalny przepływ powietrza			m³/h	2200	2200	2100
Poziom ciśnienia akustycznego			dB(A)	53	53	54
Poziom mocy akustycznej			dB(A)	58	62	63
Wymiary netto		S × G × W	mm	765 × 303 × 555	765 × 303 × 555	805 × 330 × 554
Wymiary brutto		S × G × W	mm	887 × 337 × 610	887 × 337 × 610	915 × 370 × 615
Rozstaw mocowań		S × G	(mm)	452 × 286	452 × 286	511 × 317
Waga netto / Waga brutto			kg	26,4 / 28,8	26,4 / 28,8	33,5 / 36,1
Czynnik chłodniczy	Typ			R32	R32	R32
	GWP			675	675	675
	Ilość (do 5mb)		kg	0,70	0,70	1,1
			TCO ₂ eq	0,47	0,47	0,74
Ilość (pow. 5mb)		g/mb	12	12	12	
	Przyłącza rur		Ciecz / Gaz	mm(cale)	Φ6,35 / Φ9,52 (1/4" / 3/8")	Φ6,35 / Φ12,7 (1/4" / 1/2")
Maksymalna długość instalacji			m	25	25	30
Maksymalna różnica poziomów			m	10	10	20
Typ sprężarki				Rotacyjna DC	Rotacyjna DC	Rotacyjna DC
Rodzaj zasilania jednostki zewnętrznej		V-Hz, Ø		220-240-50, 1f	220-240-50, 1f	220-240-50, 1f
Zabezpieczenie		A		C10	C10	C16
Przewody zasilające: jednostka zewnętrzna			il. × mm²	3 × 1,5	3 × 1,5	3 × 2,5
Przewody sterujące i zasilające: jednostka zewn. - wewn.			il. × mm²	5 × 1,5	5 × 1,5	5 × 2,5
Przewody sterujące i zasilające: jednostka Hiro - wewn.			il. × mm²	4 × 1,5	4 × 1,5	4 × 1,5
Zakres pracy w pomieszczeniu (Chłodzenie / Grzanie)			°C	16~32 / 0~30	16~32 / 0~30	16~32 / 0~30
Zakres pracy na zewnątrz (Chłodzenie / Grzanie)			°C	-15~50 / -22~30	-15~50 / -22~30	-15~50 / -22~30
Kompatybilność z systemami						
1:1 SINGLE					●	
1:2 DUAL						
1:X MULTI					●	

T - Turbo ; W - Wysoki; Ś - Średni; N - Niski; ŚN - Średnio Niski ; C - Cichy;



Klimatyzator ścienny **Versu**

Klimatyzator ścienny Versu zachwyci Cię estetyką wykonania i doskonale zadba o jakość powietrza w Twoim otoczeniu.

Zastosowanie szeregu filtrów oraz Super Jonizatora iAIR umożliwia usuwanie z powietrza szkodliwych gazów, wirusów, bakterii, roztoczy i alergenów, co korzystnie wpływa na samopoczucie osób przebywających w klimatyzowanym pomieszczeniu.

Unikatowa, trójkolorowa gama kolorystyczna daje możliwość dopasowania klimatyzatora do każdego pomieszczenia i nadania mu luksusowego charakteru.



VERSU



Luksusowy panel frontowy



Stylowy wskaźnik trybu pracy



Czujnik zmierzchu



Super Jonizator iAIR



Grzanie przy -22°C



Filtr HEPA iAIR



Dzięki czujnikowi zmierzchu, po upływie 5 sekund od wyłączenia światła, dźwięki klimatyzatora zostaną płynnie wyciszone, podświetlenie panelu również zostanie wygaszone, a przepływ powietrza zmniejszony do minimum. Ponowne włączenie światła spowoduje powrót do

poprzednich ustawień urządzenia. Dodatkowo, dzięki modemu SMART wi-fi, możesz sterować klimatyzatorem z każdego miejsca w domu oraz poza nim za pomocą przyjaznej aplikacji na urządzenia mobilne.



Luksusowy **panel frontowy**

Srebrny, lustrzany grafitowy lub subtelnie złoty (szampański) panel podkreśla prestiż urządzenia i znakomicie komponuje się z każdym wnętrzem.

102



Grzanie nawet przy -22°C

Zastosowana technologia oraz wbudowany pakiet zimowy umożliwiają sprawną pracę klimatyzatora nawet w ekstremalnych warunkach pogodowych. Klimatyzator skutecznie ogrzeje pomieszczenie nawet przy niskich temperaturach zewnętrznych.



Czujnik zmierzchu

Po zapadnięciu zmroku i wyłączeniu oświetlenia dźwięki klimatyzatora zostaną płynnie wygaszone, podświetlenie jednostki wyłączy się, a przepływ powietrza zostanie zmniejszony do minimum.



Filtr antybakteryjny HEPA iAIR

Filtr likwiduje większość zanieczyszczeń mechanicznych, równocześnie dezynfekując powietrze z komórek grzybów, pierwotniaków, bakterii i wirusów na poziomie 99,97%.

Stylowy wskaźnik trybu pracy

Subtelne podświetlenie informuje o trybie pracy klimatyzatora – błękitne podczas trybu chłodzenia, pomarańczowe podczas trybu grzania.



Super Jonizator iAIR

Poprzez wytworzenie ujemnych jonów tlenu Super Jonizator iAIR eliminuje z powietrza wirusy, bakterie, roztocza oraz alergeny. Nieprzyjemne zapachy zostają usunięte praktycznie natychmiast po kontakcie jonizatora z zanieczyszczonym powietrzem.

Versu Mirror

2,6-3,5 kW

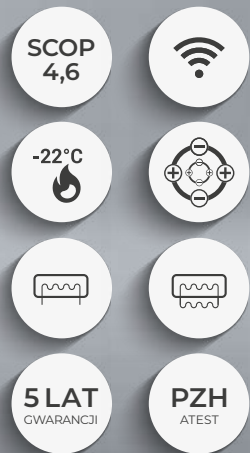

Cechy urządzenia

104



Digital DC Inverter SKY®



Automatyczne oczyszczanie iAIR ⁽¹⁾



Super Jonizator iAIR



Filtr Cold Nano iAIR



Filtr antybakteryjny HEPA iAIR



Filtr elektrostatyczny HD iAIR



Tryb super cichy eMOTO ⁽¹⁾



Automatyczne żaluzje 4D



Tryb turbo eMOTO ⁽¹⁾



System kontroli nawiewu eMOTO



Tryb Eco eMOTO ⁽¹⁾



Szeroki kąt nawiewu eMOTO



Funkcja SMART wi-fi



Czujnik zmierzchu SMART



Port SMART sterownika przewodowego ⁽²⁾



Tryb SMART Follow



Pilot bezprzewodowy



Sterownik przewodowy ⁽²⁾



Funkcja ogrzewania SMART 8°C ⁽¹⁾



Pamięć ustawienia żaluzji



1W tryb czuwania ⁽¹⁾



Pamięć autorestartu



Antykorozyjne połączone lamele



Grzałka tacy ociekowej



Grzałka karteru sprężarki



Chłodzenie w niskiej temp. zewn. -15°C



Grzanie w niskiej temp. zewn. -22°C ⁽¹⁾



2-stronne odprowadzenie skroplin



Funkcja autodiagnozy



Funkcja snu

1. Funkcja niedostępna w systemie Multi Split. 2. Funkcja dostępna jako opcja. 3. Funkcja dostępna z poziomu aplikacji mobilnej.

Specyfikacja techniczna

Model				Versu Mirror 2,6 kW	Versu Mirror 3,5 kW
Wydajność	Chłodzenie	Nom. (Min. - Maks.)	W	2638 (1231-3224)	3517 (1377-4308)
Pobór mocy		Nom. (Min. - Maks.)	W	613 (90-1140)	1034 (130-1650)
Prąd pracy		Nom. (Min. - Maks.)	A	2,7 (0,4-4,9)	4,5 (0,6-7,2)
Wydajność	Grzanie	Nom. (Min. - Maks.)	W	2931 (820-3703)	3810 (1066-4381)
Pobór mocy		Nom. (Min. - Maks.)	W	637 (110-1080)	1030 (160-1560)
Prąd pracy		Nom. (Min. - Maks.)	A	2,8 (0,5-4,7)	4,5 (0,7-6,8)
Rodzaj rewersyjnej pompy ciepła				powietrze-powietrze	powietrze-powietrze
Obciążenie chłodnicze			kW	2,6	3,5
SEER			W/W	8,6	8,5
Klasa wydajności energetycznej - chłodzenie				A+++	A+++
Roczne zużycie energii - chłodzenie			kWh/a	107	154
Obciążenie cieplne (T _{biv} -7°C)			kW	2,5	2,5
SCOP			W/W	4,6	4,6
Klasa wydajności energetycznej - grzanie				A++	A++
Roczne zużycie energii - grzanie			kWh/a	775	775
Osuszanie			l/h	1	1,2
Maksymalne zużycie energii			W	2200	2200
Maksymalny prąd pracy			A	9,6	9,6
Jednostka wewnętrzna				VM26Xi	VM35Xi
Kod produktu EAN				—	—
Prędkość wentylatora	W / Ś / N / C	obr/min		1150 / 950 / 850 / 750	1150 / 950 / 850 / 750
Przepływ powietrza	W / Ś / N / C	m³/h		558 / 478 / 384 / 240	558 / 478 / 384 / 240
Poziom ciśnienia akustycznego	W / Ś / N / C	dB(A)		37 / 26 / 22 / 20	37 / 26 / 22 / 20
Poziom mocy akustycznej		dB(A)		51	51
Pobór mocy		W		26	26
Prąd pracy		A		0,1	0,1
Wymiary netto	S × G × W	mm		897 × 182 × 312	897 × 182 × 312
Wymiary brutto	S × G × W	mm		985 × 260 × 385	985 × 260 × 385
Waga netto / Waga brutto		kg		10,5 / 14,2	10,5 / 14,2
Odpyły skroplin		mm		16	16
Jednostka zewnętrzna				VO26Xo	VO35Xo
Kod produktu EAN				—	—
Prędkość wentylatora	W / Ś / N	obr/min		800 / 620 / 450	800 / 620 / 450
Maksymalny przepływ powietrza		m³/h		2150	2150
Poziom ciśnienia akustycznego		dB(A)		54	54
Poziom mocy akustycznej		dB(A)		60	60
Wymiary netto	S × G × W	mm		765 × 303 × 555	765 × 303 × 555
Wymiary brutto	S × G × W	mm		887 × 337 × 610	887 × 337 × 610
Rozstaw mocowań		S × G (mm)		452 × 286	452 × 286
Waga netto / Waga brutto		kg		26,7 / 29,1	26,7 / 29,1
Czynnik chłodniczy	Typ			R32	R32
	GWP			675	675
	Ilość (do 5mb)	kg		0,62	0,62
		TCO ₂ eq		0,42	0,42
Ilość (pow. 5mb)	g/mb		12	12	
Przyłącza rur	Ciecz / Gaz	mm(cale)		Φ6,35 / Φ9,52 (1/4" / 3/8")	Φ6,35 / Φ9,52 (1/4" / 3/8")
Maksymalna długość instalacji		m		25	25
Maksymalna różnica poziomów		m		10	10
Typ sprężarki				Rotacyjna DC	Rotacyjna DC
Rodzaj zasilania jednostki zewnętrznej		V-Hz, Ø		220-240-50, 1f	220-240-50, 1f
Zabezpieczenie		A		C10	C10
Przewody zasilające: jednostka zewnętrzna		il. × mm²		3 × 1,5	3 × 1,5
Przewody sterujące i zasilające: jedn. zewn. - wewn.		il. × mm²		5 × 1,5	5 × 1,5
Przewody sterujące i zasilające: jednostka Hiro - wewn.		il. × mm²		4 × 1,5	4 × 1,5
Zakres pracy w pomieszczeniu (Chłodzenie / Grzanie)		°C		17-32 / 0-30	17-32 / 0-30
Zakres pracy na zewnątrz (Chłodzenie / Grzanie)		°C		-15-50 / -22-30	-15-50 / -22-30
Kompatybilność z systemami					
1:1 SINGLE				•	•
1:2 DUAL					
1:X MULTI				•	•

Versu Silver

2,6-3,5 kW



Cechy urządzenia

106

<p>SKY inverter Digital DC Inverter SKY®</p>	<p>Automatyczne oczyszczanie iAIR ⁽¹⁾</p>	<p>Super Jonizator iAIR</p>	<p>Filtr Cold Nano iAIR</p>	<p>Filtr antybakteryjny HEPA iAIR</p>	<p>Filtr elektrostatyczny HD iAIR</p>	<p>Tryb super cichy eMOTO ⁽¹⁾</p>	<p>Automatyczne żaluzje 4D</p>
<p>Tryb turbo eMOTO ⁽¹⁾</p>	<p>System kontroli nawiewu eMOTO</p>	<p>Tryb Eco eMOTO ⁽¹⁾</p>	<p>Szeroki kąt nawiewu eMOTO</p>	<p>Funkcja SMART wi-fi</p>	<p>Czujnik zmierzchu SMART</p>	<p>Port SMART sterownika przewodowego ⁽²⁾</p>	<p>Tryb SMART Follow</p>
<p>Pilot bezprzewodowy</p>	<p>Sterownik przewodowy ⁽²⁾</p>	<p>Funkcja ogrzewania SMART 8°C ⁽¹⁾</p>	<p>Pamięć ustawienia żaluzji</p>	<p>1W tryb czuwania ⁽¹⁾</p>	<p>Pamięć autorestartu</p>	<p>Antykorozyjne połączone lamele</p>	<p>Grzałka tacy ociekowej</p>
<p>Grzałka karteru sprężarki</p>	<p>Chłodzenie w niskiej temp. zewn. -15°C</p>	<p>Grzanie w niskiej temp. zewn. -22°C ⁽¹⁾</p>	<p>2-stronne odprowadzenie skroplin</p>	<p>Funkcja autodiagnozy</p>	<p>Funkcja snu</p>		

1. Funkcja niedostępna w systemie Multi Split. 2. Funkcja dostępna jako opcja. 3. Funkcja dostępna z poziomu aplikacji mobilnej.

Specyfikacja techniczna

Model				Versu Silver 2,6 kW	Versu Silver 3,5 kW
Wydajność	Chłodzenie	Nom. (Min. - Maks.)	W	2638 (1231-3224)	3517 (1377-4308)
Pobór mocy		Nom. (Min. - Maks.)	W	613 (90-1140)	1034 (130-1650)
Prąd pracy		Nom. (Min. - Maks.)	A	2,7 (0,4-4,9)	4,5 (0,6-7,2)
Wydajność	Grzanie	Nom. (Min. - Maks.)	W	2931 (820-3703)	3810 (1066-4381)
Pobór mocy		Nom. (Min. - Maks.)	W	637 (110-1080)	1030 (160-1560)
Prąd pracy		Nom. (Min. - Maks.)	A	2,8 (0,5-4,7)	4,5 (0,7-6,8)
Rodzaj rewerysyjnej pompy ciepła				powietrze-powietrze	powietrze-powietrze
Obciążenie chłodnicze			kW	2,6	3,5
SEER			W/W	8,6	8,5
Klasa wydajności energetycznej - chłodzenie				A+++	A+++
Roczne zużycie energii - chłodzenie			kWh/a	107	154
Obciążenie cieplne (Tbiv -7°C)			kW	2,5	2,5
SCOP			W/W	4,6	4,6
Klasa wydajności energetycznej - grzanie				A++	A++
Roczne zużycie energii - grzanie			kWh/a	775	775
Osuszanie			l/h	1	1,2
Maksymalne zużycie energii			W	2200	2200
Maksymalny prąd pracy			A	9,6	9,6
Jednostka wewnętrzna				VS26Xi	VS35Xi
Kod produktu EAN				—	—
Prędkość wentylatora	W / Ś / N / C	obr/min		1150 / 950 / 850 / 750	1150 / 950 / 850 / 750
Przepływ powietrza	W / Ś / N / C	m³/h		558 / 478 / 384 / 240	558 / 478 / 384 / 240
Poziom ciśnienia akustycznego	W / Ś / N / C	dB(A)		37 / 26 / 22 / 20	37 / 26 / 22 / 20
Poziom mocy akustycznej		dB(A)		51	51
Pobór mocy		W		26	26
Prąd pracy		A		0,1	0,1
Wymiary netto	S × G × W	mm		897 × 182 × 312	897 × 182 × 312
Wymiary brutto	S × G × W	mm		985 × 260 × 385	985 × 260 × 385
Waga netto / Waga brutto		kg		10,5 / 14,2	10,5 / 14,2
Odpyły skroplin		mm		16	16
Jednostka zewnętrzna				VO26Xo	VO35Xo
Kod produktu EAN				—	—
Prędkość wentylatora	W / Ś / N	obr/min		800 / 620 / 450	800 / 620 / 450
Maksymalny przepływ powietrza		m³/h		2150	2150
Poziom ciśnienia akustycznego		dB(A)		54	54
Poziom mocy akustycznej		dB(A)		60	60
Wymiary netto	S × G × W	mm		765 × 303 × 555	765 × 303 × 555
Wymiary brutto	S × G × W	mm		887 × 337 × 610	887 × 337 × 610
Rozstaw mocowań		S × G (mm)		452 × 286	452 × 286
Waga netto / Waga brutto		kg		26,7 / 29,1	26,7 / 29,1
Czynnik chłodniczy	Typ			R32	R32
	GWP			675	675
	Ilość (do 5mb)	kg		0,62	0,62
		TCO ₂ eq		0,42	0,42
Ilość (pow. 5mb)	g/mb		12	12	
	Przyłącza rur		Ciecz / Gaz	mm(cale)	Φ6,35 / Φ9,52 (1/4" / 3/8")
Maksymalna długość instalacji		m		25	25
Maksymalna różnica poziomów		m		10	10
Typ sprężarki				Rotacyjna DC	Rotacyjna DC
Rodzaj zasilania jednostki zewnętrznej		V-Hz, Ø		220-240-50, 1f	220-240-50, 1f
Zabezpieczenie		A		C10	C10
Przewody zasilające: jednostka zewnętrzna		il. × mm²		3 × 1,5	3 × 1,5
Przewody sterujące i zasilające: jedn. zewn. - wewn.		il. × mm²		5 × 1,5	5 × 1,5
Przewody sterujące i zasilające: jednostka Hiro - wewn.		il. × mm²		4 × 1,5	4 × 1,5
Zakres pracy w pomieszczeniu (Chłodzenie / Grzanie)		°C		17~32 / 0~30	17~32 / 0~30
Zakres pracy na zewnątrz (Chłodzenie / Grzanie)		°C		-15~50 / -22~30	-15~50 / -22~30
Kompatybilność z systemami					
1:1 SINGLE				●	●
1:2 DUAL					
1:X MULTI				●	●

Versu Gold

2,6-3,5 kW

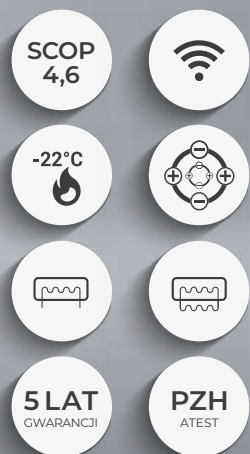

Cechy urządzenia

108

Digital DC Inverter SKY®	Automatyczne oczyszczanie iAIR ⁽¹⁾	Super Jonizator iAIR	Filtr Cold Nano iAIR	Filtr antybakteryjny HEPA iAIR	Filtr elektrostatyczny HD iAIR	Tryb super cichy eMOTO ⁽¹⁾	Automatyczne żaluzje 4D
Tryb turbo eMOTO ⁽¹⁾	System kontroli nawiewu eMOTO	Tryb Eco eMOTO ⁽¹⁾	Szeroki kąt nawiewu eMOTO	Funkcja SMART wi-fi	Czujnik zmierzchu SMART	Port SMART sterownika przewodowego ⁽²⁾	Tryb SMART Follow
Pilot bezprzewodowy	Sterownik przewodowy ⁽²⁾	Funkcja ogrzewania SMART 8°C ⁽¹⁾	Pamięć ustawienia żaluzji	1W tryb czuwania ⁽¹⁾	Pamięć autostartu	Antykorozyjne połączone lamele	Grzałka tacy ociekowej
Grzałka karteru sprężarki	Chłodzenie w niskiej temp. zewn. -15°C	Grzanie w niskiej temp. zewn. -22°C ⁽¹⁾	2-stronne odprowadzenie skroplin	Funkcja autodiagnozy	Funkcja snu		

1. Funkcja niedostępna w systemie Multi Split. 2. Funkcja dostępna jako opcja. 3. Funkcja dostępna z poziomu aplikacji mobilnej.

Specyfikacja techniczna

Model				Versu Gold 2,6 kW	Versu Gold 3,5 kW
Wydajność	Chłodzenie	Nom. (Min. - Maks.)	W	2638 (1231-3224)	3517 (1377-4308)
Pobór mocy		Nom. (Min. - Maks.)	W	613 (90-1140)	1034 (130-1650)
Prąd pracy		Nom. (Min. - Maks.)	A	2,7 (0,4-4,9)	4,5 (0,6-7,2)
Wydajność	Grzanie	Nom. (Min. - Maks.)	W	2931 (820-3703)	3810 (1066-4381)
Pobór mocy		Nom. (Min. - Maks.)	W	637 (110-1080)	1030 (160-1560)
Prąd pracy		Nom. (Min. - Maks.)	A	2,8 (0,5-4,7)	4,5 (0,7-6,8)
Rodzaj rewersyjnej pompy ciepła				powietrze-powietrze	powietrze-powietrze
Obciążenie chłodnicze			kW	2,6	3,5
SEER			W/W	8,6	8,5
Klasa wydajności energetycznej - chłodzenie				A+++	A+++
Roczne zużycie energii - chłodzenie			kWh/a	107	154
Obciążenie cieplne (T _{biv} -7°C)			kW	2,5	2,5
SCOP			W/W	4,6	4,6
Klasa wydajności energetycznej - grzanie				A++	A++
Roczne zużycie energii - grzanie			kWh/a	775	775
Osuszanie			l/h	1	1,2
Maksymalne zużycie energii			W	2200	2200
Maksymalny prąd pracy			A	9,6	9,6
Jednostka wewnętrzna				VG26Xi	VG35Xi
Kod produktu EAN				—	—
Prędkość wentylatora	W / Ś / N / C	obr/min		1150 / 950 / 850 / 750	1150 / 950 / 850 / 750
Przepływ powietrza	W / Ś / N / C	m³/h		558 / 478 / 384 / 240	558 / 478 / 384 / 240
Poziom ciśnienia akustycznego	W / Ś / N / C	dB(A)		37 / 26 / 22 / 20	37 / 26 / 22 / 20
Poziom mocy akustycznej		dB(A)		51	51
Pobór mocy		W		26	26
Prąd pracy		A		0,1	0,1
Wymiary netto	S × G × W	mm		897 × 182 × 312	897 × 182 × 312
Wymiary brutto	S × G × W	mm		985 × 260 × 385	985 × 260 × 385
Waga netto / Waga brutto		kg		10,5 / 14,2	10,5 / 14,2
Odpływ skroplin		mm		16	16
Jednostka zewnętrzna				VO26Xo	VO35Xo
Kod produktu EAN				—	—
Prędkość wentylatora	W / Ś / N	obr/min		800 / 620 / 450	800 / 620 / 450
Maksymalny przepływ powietrza		m³/h		2150	2150
Poziom ciśnienia akustycznego		dB(A)		54	54
Poziom mocy akustycznej		dB(A)		60	60
Wymiary netto	S × G × W	mm		765 × 303 × 555	765 × 303 × 555
Wymiary brutto	S × G × W	mm		887 × 337 × 610	887 × 337 × 610
Rozstaw mocowań		S × G (mm)		452 × 286	452 × 286
Waga netto / Waga brutto		kg		26,7 / 29,1	26,7 / 29,1
Czynnik chłodniczy	Typ			R32	R32
	GWP			675	675
	Ilość (do 5mb)	kg		0,62	0,62
		TCO ₂ eq		0,42	0,42
Ilość (pow. 5mb)	g/mb		12	12	
	Przyłącza rur		Ciecz / Gaz	mm(cale)	Φ6,35 / Φ9,52 (1/4" / 3/8")
Maksymalna długość instalacji		m		25	25
Maksymalna różnica poziomów		m		10	10
Typ sprężarki				Rotacyjna DC	Rotacyjna DC
Rodzaj zasilania jednostki zewnętrznej		V-Hz, Ø		220-240-50, 1f	220-240-50, 1f
Zabezpieczenie		A		C10	C10
Przewody zasilające: jednostka zewnętrzna		il. × mm²		3 × 1,5	3 × 1,5
Przewody sterujące i zasilające: jedn. zewn. - wewn.		il. × mm²		5 × 1,5	5 × 1,5
Przewody sterujące i zasilające: jednostka Hiro - wewn.		il. × mm²		4 × 1,5	4 × 1,5
Zakres pracy w pomieszczeniu (Chłodzenie / Grzanie)		°C		17~32 / 0~30	17~32 / 0~30
Zakres pracy na zewnątrz (Chłodzenie / Grzanie)		°C		-15~50 / -22~30	-15~50 / -22~30
Kompatybilność z systemami					
1:1 SINGLE				●	●
1:2 DUAL					
1:X MULTI				●	●



Klimatyzator ścienny **Luve**

Rotenso Luve, poza doskonałymi parametrami pracy, wyróżnia się wysoką estetyką i jakością wykonania.

Luve zwraca uwagę niebanalną, skupioną na owalach geometrią, która zachwyci miłośników prostej formy i modernizmu.

Boki białego panelu klimatyzatora zdobią dyskretne przetłoczenia i srebrne lamowania. Idealnie przylegająca do panelu frontowego żaluzja to zasługa wysokiej jakości wykonania oraz użytych materiałów.





LUVE



Funkcja
SMART wi-fi



Premium
design



Automatyczne
żaluzje 4D



Żaluzja
180°



Komfortowy
nawiew Windless



Grzanie w niskiej
temp. zewn. -22°C



Na doświadczenie komfortu klimatyzacji Luve składają się żaluzja 180° oraz technologia Windless, dzięki której schłodzone powietrze jest uwalniane maksymalnie rozproszonym strumieniem przepływającym poprzez 1330 mikro-perforacji.

Pozwala to także na cichą pracę urządzenia - na najniższym biegu wentylatora głośność to zaledwie 18 dB.

Dodatkowo żaluzja 180° pozwala użytkownikowi na bardzo szeroki kąt sterowania strumieniem przepływu powietrza, a tym samym osiągnięcie komfortu termicznego.



112

Komfortowy **nawiew Windless**

Dzięki technologii Windless - klimatyzator uwalnia powietrze delikatnym, maksymalnie rozproszonym strumieniem poprzez 1330 mikrootworów.



Funkcja SMART wi-fi

Dzięki wykorzystaniu funkcji SMART wi-fi oraz modemu wi-fi, urządzeniem możesz sterować za pomocą tabletu lub smartfona zarówno w domu, jak i poza nim.



Grzanie w niskiej temp. zewn. -22°C

Zastosowana technologia oraz wbudowany pakiet pracy całorocznej umożliwia sprawną pracę klimatyzatora nawet w ekstremalnych warunkach pogodowych jako jedyne źródło ciepła. Klimatyzator skutecznie ogrzeje pomieszczenie nawet przy -22°C.

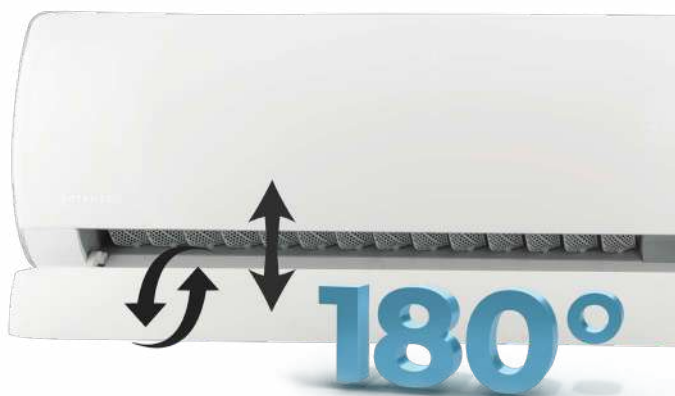

Żaluzja **180°**

Żaluzja pozioma pracująca w dwóch niezależnych płaszczyznach pozwala na precyzyjny nawiew powietrza w dowolnym kierunku w zakresie 180° góra/dół.



Automatyczne żaluzje 4D

Wbudowane siłowniki umożliwiają sterowanie pracą żaluzji pionowych i poziomej, za pomocą pilota lub sterownika ściennego. Gwarantuje to najwyższy komfort obsługi i zapewnia wydajne rozprzowanie powietrza w pomieszczeniu.



Premium design

Luve zwraca uwagę niebanalną, skupioną na owalach geometrią. Obudowa wykonana w wysokim połysku w połączeniu ze srebrnymi wykończeniami podkreśla wysoką jakość urządzenia.

KLASYCZNY I ELEGANCKI DESIGN



114



PRAWIE NIEWIDOCZNA ŻALUZA



WYSOKI POŁYSK OBUDOWY



PRZETŁOCZENIA POWIERZCHNI



METALICZNE DETALE

Luce zwraca uwagę niebanalną, skupioną na owalach geometrią.

Boki panelu frontowego wykończonego na wysoki połysk zdobią dyskretne przetłoczenia i srebrne lamowania.

Idealnie przylegająca do panelu frontowego żaluzja to zasługa wysokiej jakości wykonania oraz użytych materiałów.

Wysoki połysk obudowy urządzenia, srebrne wykończenia, staranne wykonanie podkreślają wysoką jakość klimatyzatora.

A TAKŻE **CICHY** **I KOMFORTOWY** NAWIEW

REGULOWANA ŻALUZJA:

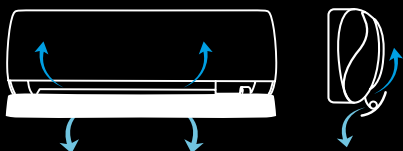
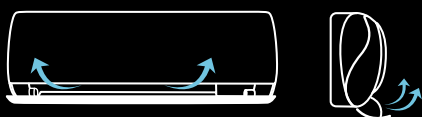

WACHLOWANIE ŻALUZJI:

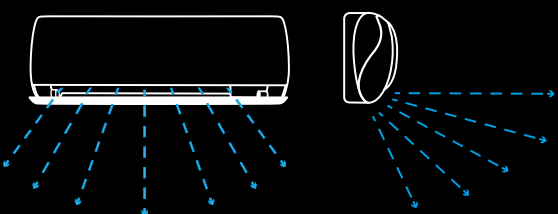
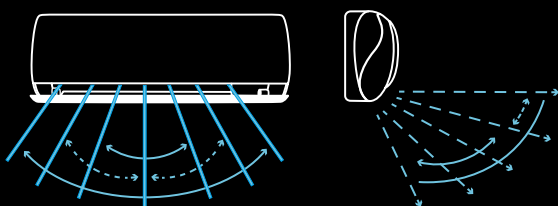

Cicha praca
tylko 18 dB

115

Cicha praca

Urządzenie może pracować w trybie super cichym, dzięki czemu nie zakłóca nocnego wypoczynku.



Technologia Windless

Stworzona dla doświadczenia komfortu technologia Windless to niespotykane dotąd delikatne ruchy powietrza uwalniane maksymalnie rozproszonym strumieniem.

Luve

3,5 kW



Cechy urządzenia

116



Digital DC Inverter SKY®



Automatyczne oczyszczanie iAIR



Automatyczne oczyszczanie iClean



Filtr 3w1 (Ka + Si.Ion + wit.C) iAIR (*)



Filtr 3w1 (Fot. + Ak.W + Nano) iAIR (**)



Filtr elektrostatyczny HD iAIR



Tryb super cichy eMOTO



Automatyczne żaluzje 4D



Żaluzja 180°



Tryb Windless eMOTO



Tryb turbo eMOTO



System kontroli nawiewu eMOTO



Tryb Eco eMOTO



Szeroki kąt nawiewu eMOTO



Funkcja SMART wi-fi



Czujnik zmierzchu SMART (1)



Wł./wył. wyświetlacza SMART na panelu



Tryb SMART Follow



Pilot bezprzewodowy



Funkcja ogrzewania SMART 8°C



Pamięć ustawienia żaluzji



Pamięć autorestartu



Antykorozyjne pozłacane lamele



Grzałka tacy ociekowej



Wgrzewanie sprężarki uzwojeniem



Programator czasowy



Chłodzenie w niskiej temp. zewn. -15°C



Grzanie w niskiej temp. zewn. -22°C



1-stronne odprowadzenie skroplin



Funkcja autodiagnozy



Funkcja snu

1. Funkcja dostępna z poziomu aplikacji mobilnej.

* Filtr iAIR 3w1: Katechinowy + Silver Ion + witamina C

** Filtr iAIR 3w1: Fotokatalityczny + Aktywny węgiel + Cold Nano

Lista ZUM dotyczy tylko urządzeń w systemie Single Split.

Specyfikacja techniczna

Model				Luve 3,5 kW
Wydajność	Chłodzenie	Nom. (Min. - Maks.)	W	3560 (810-4412)
Pobór mocy		Nom. (Min. - Maks.)	W	966 (150-1520)
Prąd pracy		Nom. (Min. - Maks.)	A	4,2 (0,6-6,6)
Wydajność	Grzanie	Nom. (Min. - Maks.)	W	3940 (805-4505)
Pobór mocy		Nom. (Min. - Maks.)	W	1010 (160-1605)
Prąd pracy		Nom. (Min. - Maks.)	A	4,4 (0,7-7,0)
Rodzaj reweryjnej pompy ciepła				powietrze-powietrze
Obciążenie chłodnicze			kW	3,6
SEER			W/W	8,5
Klasa wydajności energetycznej - chłodzenie				A+++
Roczne zużycie energii - chłodzenie			kWh/a	148
Obciążenie cieplne (T _{biv} -7°C)			kW	2,7
SCOP			W/W	4,6
Klasa wydajności energetycznej - grzanie				A++
Roczne zużycie energii - grzanie			kWh/a	822
Osuszanie			l/h	1,2
Maksymalne zużycie energii			W	1750
Maksymalny prąd pracy			A	7,6
Jednostka wewnętrzna				LE35Xi
Kod produktu EAN				5905567601101
Prędkość wentylatora	T / W / Ś / N / ŚN / C	obr/min		1100 / 930 / 840 / 750 / 700 / 560
Przepływ powietrza	T / W / Ś / N / ŚN / C	m³/h		572 / 482 / 402 / 360 / 290 / 210
Poziom ciśnienia akustycznego	T / W / Ś / N / ŚN / C	dB(A)		41 / 38 / 33 / 25 / 21 / 18
Poziom mocy akustycznej			dB(A)	53
Pobór mocy			W	24
Prąd pracy			A	0,1
Wymiary netto	S × G × W	mm		883 × 195 × 310
Wymiary brutto	S × G × W	mm		964 × 262 × 375
Waga netto / Waga brutto			kg	10,5 / 13
Odpyły skroplin			mm	16
Jednostka zewnętrzna				LE35Xo
Kod produktu EAN				5905567601118
Prędkość wentylatora	W / Ś / N	obr/min		835 / 722 / 478
Maksymalny przepływ powietrza			m³/h	2200
Poziom ciśnienia akustycznego			dB(A)	52
Poziom mocy akustycznej			dB(A)	62
Wymiary netto	S × G × W	mm		795 × 305 × 551
Wymiary brutto	S × G × W	mm		835 × 328 × 575
Rozstaw mocowań			(mm)	434 × 278
Waga netto / Waga brutto			kg	28 / 31
Czynnik chłodniczy	Typ			R32
	GWP			675
	Ilość (do 5mb)	kg		0,8
		TCO ₂ eq		0,54
Ilość (pow. 5mb)	g/mb		12	
Przyłącza rur	Ciecz / Gaz	mm(cale)		Φ6,35 / Φ9,52 (1/4" / 3/8")
Maksymalna długość instalacji			m	25
Maksymalna różnica poziomów			m	10
Typ sprężarki				Rotacyjna DC
Rodzaj zasilania jednostki zewnętrznej			V-Hz, Ø	220-240-50, 1f
Zabezpieczenie			A	C10
Przewody zasilające: jednostka wewnętrzna			il. × mm ²	3 × 1,5
Przewody sterujące i zasilające: jednostka wewn. - zewn.			il. × mm ²	4 × 1,5
Przewody sterujące i zasilające: jednostka Hiro - wewn.			il. × mm ²	-
Zakres pracy w pomieszczeniu (Chłodzenie / Grzanie)			°C	16-32 / 0-30
Zakres pracy na zewnątrz (Chłodzenie / Grzanie)			°C	-15-53 / -22-30
Kompatybilność z systemami				
1:1 SINGLE				•
1:2 DUAL				
1:X MULTI				



Klimatyzator ścienny **Revio**

Flagowy klimatyzator Revio zaprojektowaliśmy, aby zaspokoić Twoją potrzebę bezpieczeństwa i komfortu.

Ulepszona technologia, design oraz funkcje nowego klimatyzatora Generacji X są naszą odpowiedzią na potrzeby nowej rzeczywistości. Oszczędny, całoroczny klimatyzator pracuje efektywnie w trybie grzania przy niskich temperaturach zewnętrznych do -25°C .

Revio cechuje się niespotykaną dotąd łatwością montażu jednostki wewnętrznej, która posiada tylko jedną śrubę i 4 zatrzaski. Co ważne, jednostkę można zamontować w odległości już 5 cm od sufitu.





REVIO



Grzanie
przy -25°C



Super
Jonizator iAIR



SMART
ECO Eye



Automatyczne
oczyszczanie
iClean



Funkcja
SMART Eye
Away



Łatwa
konserwacja
i montaż

119



Klimatyzator posiada wyjątkowo prosty dostęp do filtrów, dzięki górnej pokrywie mocowanej innowacyjnie za pomocą magnesów.

Dzięki temu, w prosty sposób możesz je samodzielnie czyścić.

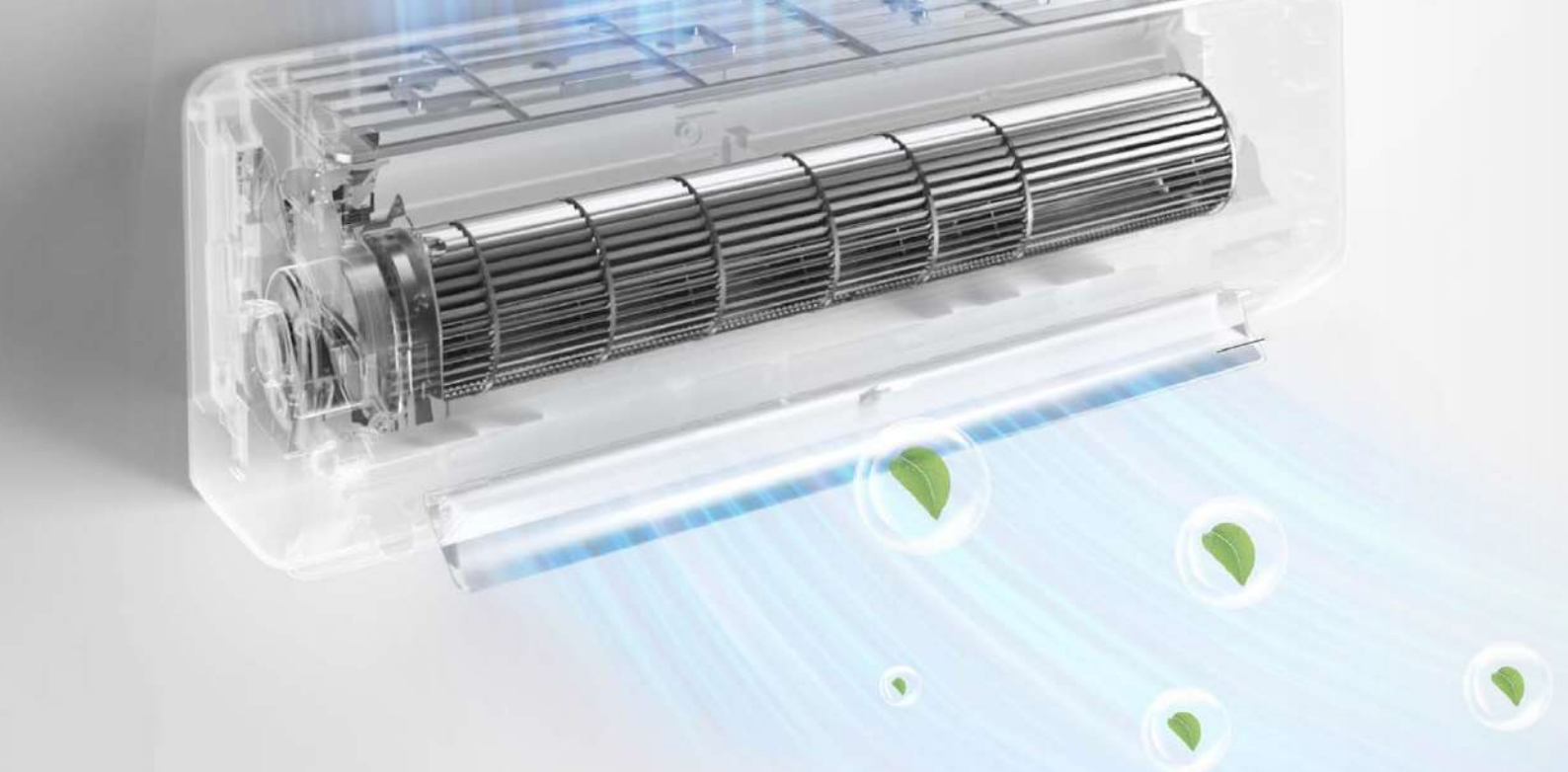

120



REVIO

1

1

LUCJA

MINUTA

ŚRUBA

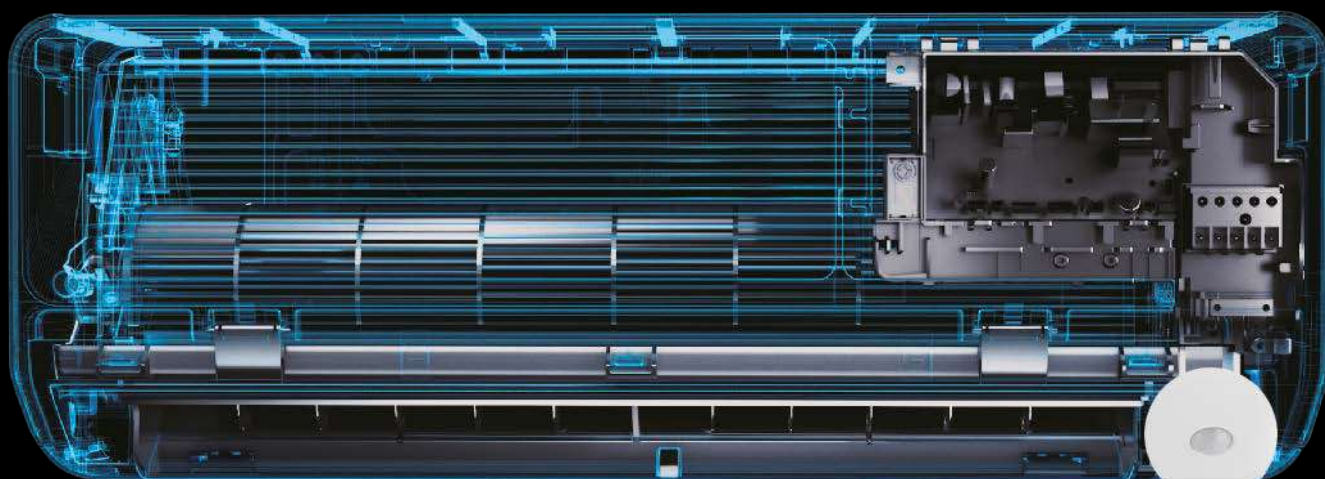

121

Revio został wyposażony w funkcję Eco Eye. Inteligentne oko wykrywa aktywność osób przebywających w pomieszczeniu i umożliwia dostosowanie nawiewu powietrza w taki sposób, aby unikać bezpośredniego nawiewu na nie.

System automatycznie sterowanych żaluzji 4D eMOTO kontroluje zarówno poziome, jak i pionowe żaluzje, co zapewnia wyjątkowe poczucie komfortu w klimatyzowanym pomieszczeniu. Oczekiwania wymagających klientów spełnią także doskonałe parametry urządzenia.

Większa powierzchnia zaciągu powietrza o 23,5% zapewnia lepszą efektywność pracy urządzenia.

Revio posiada wyróżniające wskaźniki SEER i SCOP (sezonowe efektywności energetyczne w trybie chłodzenia i grzania), a także wysoką klasę efektywności energetycznej. Oszczędny, całoroczny klimatyzator pracuje w trybie grzania przy niskich temperaturach zewnętrznych do -25°C , dzięki czemu może być jedynym źródłem ciepła.

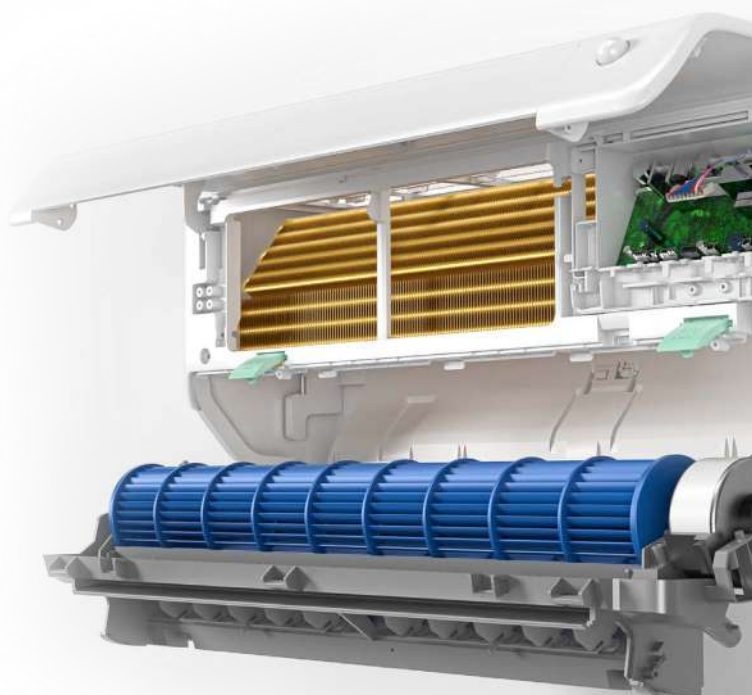

REVIOLucyjnie łatwa konserwacja i montaż

Demontaż rewolucyjnego urządzenia, którego konstrukcja jest oparta na jednej śrubie i 4 zatrzaskach, nie zajmuje więcej niż minutę.

Tak, 1 minutę!

Zaletą jest także możliwość szybkiej wymiany filtrów, która nie wymaga demontażu przedniego panelu klimatyzatora, a jedynie uwolnienia z magnesów jego górnej pokrywy.

Taka nowatorska budowa umożliwia montaż klimatyzatora w odległości już **5 cm od sufitu**.

122



Funkcja SMART Eye Away

Inteligentne oko wykrywa aktywność osoby znajdującej się w pomieszczeniu i pozwala regulować poziomy kąt przepływu powietrza, aby zaimplementować sposób nawiewu unikający osoby znajdującej się w pomieszczeniu.



Super Jonizator iAIR

Poprzez wytworzenie ujemnych jonów tlenu Super Jonizator iAIR eliminuje z powietrza wirusy, bakterie, roztocza oraz alergeny. Nieprzyjemne zapachy zostają usunięte praktycznie natychmiast po kontakcie jonizatora z zanieczyszczonym powietrzem.



SMART ECO Eye

Inteligentne oko wykrywa aktywność osoby znajdującej się w pomieszczeniu. Urządzenie uruchomi tryb ECO, jeśli nie zauważy obecności człowieka w pomieszczeniu przez dłużej niż 30 min.



Grzanie nawet przy -25°C

Zastosowana technologia inwerterowa umożliwia sprawną pracę klimatyzatora nawet przy niskich temperaturach na zewnątrz. Revo skutecznie ogrzeje pomieszczenie nawet przy -25°C.



Automatyczne oczyszczanie iClean

Funkcja iClean to zaawansowana funkcja samooczyszczenia wymiennika jednostki wewnętrznej klimatyzatora. Polega ona na maksymalnym wychłodzeniu, a następnie maksymalnym wygrzaniu wymiennika. Funkcja ma na celu wyeliminowanie niepożądanych bakterii i grzybów.

Revio

2,7-7,0 kW

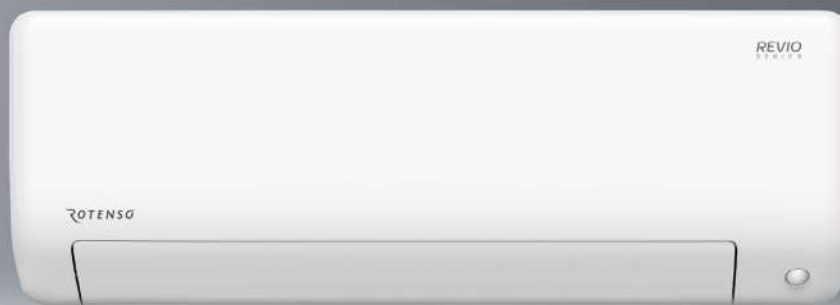
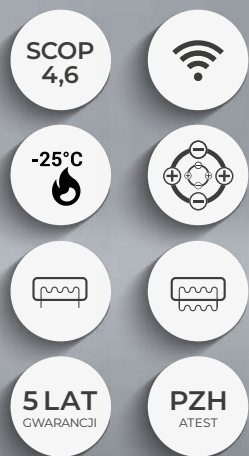

Cechy urządzenia

124



Digital DC Inverter SKY[®]



Automatyczne oczyszczanie iClean⁽¹⁾



Super Jonizator iAIR



Filtr Cold Nano iAIR



Filtr antybakteryjny HEPA iAIR



Filtr elektrostatyczny HD iAIR



Tryb super cichy eMOTO⁽¹⁾



Automatyczne żaluzje 4D



Tryb turbo eMOTO⁽¹⁾



System kontroli nawiewu eMOTO



Tryb Eco eMOTO⁽¹⁾



Szeroki kąt nawiewu eMOTO



Funkcja SMART wi-fi



Czujnik wilgotności⁽¹⁾⁽³⁾



Funkcja SMART Eye Away⁽¹⁾



Funkcja SMART Eco Eye⁽¹⁾



Port SMART sterownika przewodowego⁽²⁾



Wł./wył. wyświetlacza SMART na panelu



Tryb SMART Follow



Pilot bezprzewodowy



Sterownik przewodowy⁽²⁾



Funkcja ogrzewania SMART 8°C⁽¹⁾



Pamięć ustawienia żaluzji



1W tryb czuwania⁽¹⁾



Pamięć autorestartu



Antykorozyjne połączone lamele



Grzałka tacy ociekowej



Grzałka karteru sprężarki



Tryb cisy



Programator czasowy



Chłodzenie w niskiej temp. zewn. -15°C



Grzanie w niskiej temp. zewn. -25°C⁽¹⁾



2-stronne odprowadzenie skroplin



Funkcja autodiagnozy



Funkcja snu



BMS Modbus⁽²⁾



BMS Bacnet⁽²⁾

1. Funkcja niedostępna w systemie Multi Split. 2. Funkcja dostępna jako opcja. 3. Funkcja dostępna z poziomu aplikacji mobilnej.

Lista ZUM dotyczy tylko urządzeń w systemie Single Split.

Specyfikacja techniczna

Model				Revio 2,7 kW	Revio 3,5 kW	Revio 5,3 kW	Revio 7,0 kW
Wydajność	Chłodzenie	Nom. (Min. - Maks.)	W	2725 (1319-3810)	3517 (1319-3956)	5275 (1993-6125)	7034 (2110-8206)
Pobór mocy		Nom. (Min. - Maks.)	W	600 (130-1200)	880 (130-1250)	1318 (160-1787)	1760 (420-3200)
Prąd pracy		Nom. (Min. - Maks.)	A	2,6 (0,6-5,2)	3,8 (0,6-5,4)	5,7 (0,7-7,8)	7,7 (1,8-13,9)
Wydajność	Grzanie	Nom. (Min. - Maks.)	W	3136 (880-4396)	3956 (879-4543)	5568 (1348-6770)	7327 (1553-8206)
Pobór mocy		Nom. (Min. - Maks.)	W	690 (120-1400)	990 (120-1450)	1500 (230-1695)	1975 (300-3100)
Prąd pracy		Nom. (Min. - Maks.)	A	3,0 (0,5-6,1)	4,3 (0,5-6,3)	6,5 (1,0-7,4)	8,6 (1,3-13,5)
Rodzaj rewersyjnej pompy ciepła				powietrze-powietrze	powietrze-powietrze	powietrze-powietrze	powietrze-powietrze
Obciążenie chłodnicze			kW	2,6	3,5	5,3	7,0
SEER			W/W	8,6	8,5	8,5	8,5
Klasa wydajności energetycznej - chłodzenie				A+++	A+++	A+++	A+++
Roczne zużycie energii - chłodzenie			kWh/a	106	144	220	288
Obciążenie cieplne (T _{biv} -7°C)			kW	2,4	2,4	4,3	5,0
SCOP			W/W	4,6	4,6	4,3	4,2
Klasa wydajności energetycznej - grzanie				A++	A++	A+	A+
Roczne zużycie energii - grzanie			kWh/a	731	731	1400	1666
Osuszanie			l/h	1,0	1,2	1,8	2,7
Maksymalne zużycie energii			W	2300	2300	2800	3700
Maksymalny prąd pracy			A	10,0	10,0	12,2	16,1
Jednostka wewnętrzna				RO26Xi	RO35Xi	RO50Xi	RO70Xi
Kod produktu EAN				5905567601125	5905567601132	5905567601149	5905567601156
Prędkość wentylatora	W / Ś / N / C	obr/min	960 / 830 / 730 / 630	1000 / 850 / 775 / 700	1050 / 882 / 798 / 714	1000 / 850 / 775 / 700	
Przepływ powietrza	W / Ś / N / C	m³/h	530 / 440 / 360 / 280	560 / 470 / 380 / 290	685 / 580 / 490 / 400	1092 / 724 / 552 / 379	
Poziom ciśnienia akustycznego	W / Ś / N / C	dB(A)	37 / 32 / 21,5 / 20,5	40 / 33 / 22 / 21	41 / 35 / 23 / 22	44,5 / 40 / 33 / 21	
Poziom mocy akustycznej		dB(A)	58	59	59	65	
Pobór mocy		W	50	50	36	58	
Prąd pracy		A	0,2	0,2	0,2	0,3	
Wymiary netto	S × G × W	mm	795 × 225 × 295	795 × 225 × 295	965 × 239 × 319	1140 × 275 × 370	
Wymiary brutto	S × G × W	mm	870 × 305 × 370	870 × 305 × 370	1045 × 325 × 400	1230 × 355 × 455	
Waga netto / Waga brutto			kg	10,2 / 13	10,2 / 13	12,3 / 16,4	20 / 25,3
Odpływ skroplin			mm	16	16	16	16
Jednostka zewnętrzna				RO26Xo	RO35Xo	RO50Xo	RO70Xo
Kod produktu EAN				5905567601163	5905567601170	5905567601187	5905567601194
Prędkość wentylatora	W / Ś / N	obr/min	760 / 555 / 350	760 / 555 / 350	700 / 615 / 530	830 / 700 / 550	
Maksymalny przepływ powietrza		m³/h	2200	2200	3500	3500	
Poziom ciśnienia akustycznego		dB(A)	57	57,5	56	58,5	
Poziom mocy akustycznej		dB(A)	64	65	65	68	
Wymiary netto	S × G × W	mm	805 × 330 × 554	805 × 330 × 554	890 × 342 × 673	890 × 342 × 673	
Wymiary brutto	S × G × W	mm	915 × 370 × 615	915 × 370 × 615	995 × 398 × 740	995 × 398 × 740	
Rozstaw mocowań		S × G (mm)	511 × 317	511 × 317	663 × 348	663 × 348	
Waga netto / Waga brutto			kg	28,4 / 31	28,4 / 31	38,8 / 41,9	45,6 / 48,8
Czynnik chłodniczy	Typ		R32	R32	R32	R32	
	GWP		675	675	675	675	
	Ilość (do 5mb)	kg	0,69	0,69	1,10	1,50	
		TCO ₂ eq	0,47	0,47	0,74	1,01	
Ilość (pow. 5mb)	g/mb	12	12	12	24		
	Przyłącza rur		Ciecz / Gaz	mm(cale)	Φ6,35 / Φ9,52 (1/4" / 3/8")	Φ6,35 / Φ12,7 (1/4" / 1/2")	Φ9,52 / Φ15,9 (3/8" / 5/8")
Maksymalna długość instalacji			m	25	25	30	50
Maksymalna różnica poziomów			m	10	10	20	25
Typ sprężarki				Rotacyjna DC	Rotacyjna DC	Rotacyjna DC	Rotacyjna DC
Rodzaj zasilania jednostki zewnętrznej			V-Hz, Ø	220-240-50, 1f	220-240-50, 1f	220-240-50, 1f	220-240-50, 1f
Zabezpieczenie			A	C10	C10	C16	C16
Przewody zasilające: jednostka zewnętrzna			il. × mm²	3 × 1,5	3 × 1,5	3 × 2,5	3 × 2,5
Przewody sterujące i zasilające: jedn. zewn. - wewn.			il. × mm²	5 × 1,5	5 × 1,5	5 × 2,5	5 × 2,5
Przewody sterujące i zasilające: jednostka Hiro - wewn.			il. × mm²	4 × 1,5	4 × 1,5	4 × 1,5	4 × 1,5
Zakres pracy w pomieszczeniu (Chłodzenie / Grzanie)			°C	16~32 / 0~30	16~32 / 0~30	16~32 / 0~30	16~32 / 0~30
Zakres pracy na zewnątrz (Chłodzenie / Grzanie)			°C	-15~50 / -25~30	-15~50 / -25~30	-15~50 / -25~30	-15~50 / -25~30
Kompatybilność z systemami							
1:1 SINGLE				●	●	●	●
1:2 DUAL							
1:X MULTI				●	●	●	●

W - Wysoki; Ś - Średni; N - Niski; C - Cichy

Dla jednostki RO70Xi o przyłączach Ø9.52 (3/8") i Ø15.9 (5/8") w układach MULTI konieczna redukcja przy jednostce zewnętrznej na Ø6.35 (1/4") i Ø12.7 (1/2")



Klimatyzator ścienny **Teta**

Klimatyzator Teta stworzyliśmy jako nowoczesne, całoroczne urządzenie do chłodzenia i grzania, dbające o komfort i jakość powietrza w Twoim pomieszczeniu.

Oszczędny design, minimalistyczna forma i całkowicie matowy panel, stwarzają nieograniczone możliwości aranżacji wnętrza. Teta Mirror to głęboka czerń matowej obudowy w połączeniu z czarnym lustrzanym czołem składają się na nowoczesny i uniwersalny wygląd klimatyzatora, który sprawdzi się we wnętrzach o różnym stylu.

Niezawodność funkcji grzewczej, nawet przy niskich temperaturach zewnętrznych do -25°C , pozwala wykorzystać klimatyzator jako jedyne źródło ciepła w domu lub mieszkaniu.

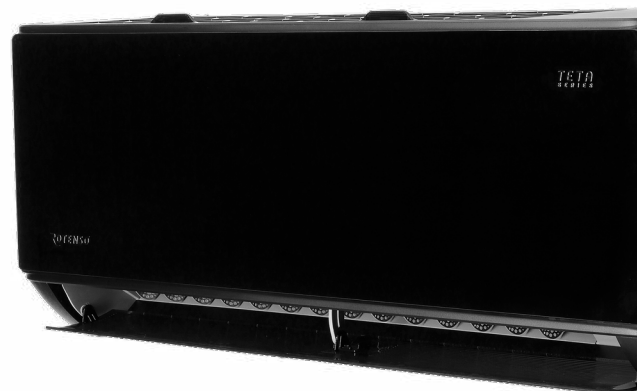

TETA



Matowa
obudowa



Super
Jonizator iAIR



Lampa
UV



Komfortowy
nawiew Windless



Grzanie przy
-25°C



12 etapów
oczyszczania
powietrza

127



Poczuj komfort dzięki technologii Windless. Teta uwalnia powietrze delikatnym, maksymalnie rozproszonym strumieniem poprzez niezliczoną ilość mikrootworów. Dzięki funkcji samooczyszczania oraz 11-stopniowemu systemowi poprawy jakości powietrza, Teta dba o Twoje zdrowie.

Wbudowana lampa LED UV i Super Jonizator bipolarny skutecznie eliminują drobnoustroje, bakterie, grzyby i substancje toksyczne sprawiając, że w klimatyzowanym pomieszczeniu powietrze jest zdrowsze.



Matowa obudowa dwa kolory

Klimatyzator Teta posiada matową obudowę w dwóch wariantach kolorystycznych: białym i czarnym.

Teta Mirror to ponadto wersja z lustrzanym panelem przednim.

128

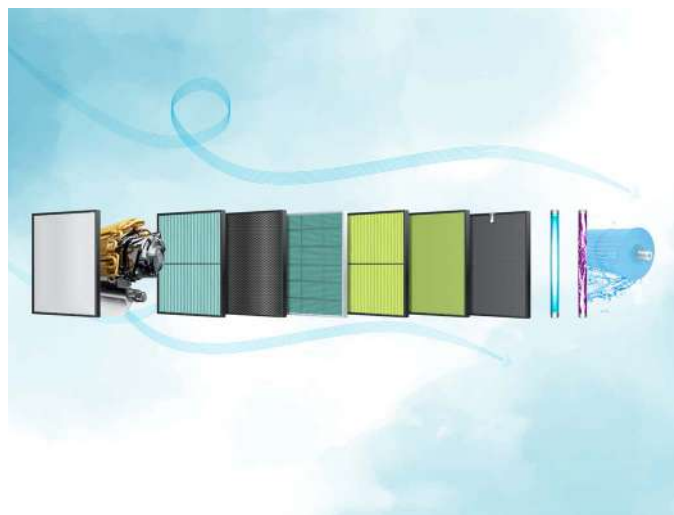

12-etapowy system oczyszczania powietrza

System zdrowego powietrza składa się aż z 12 etapów oczyszczania i filtracji powietrza. Usuwa z otoczenia większość szkodliwych bakterii, wirusów, roztoczy i grzybów, abyś mógł oddychać czystym i zdrowym powietrzem.



Grzanie nawet przy -25°C

Zastosowana technologia oraz wbudowany pakiet zimowy umożliwiają sprawną pracę klimatyzatora nawet w ekstremalnych warunkach pogodowych. Klimatyzator skutecznie ogrzeje pomieszczenie nawet przy niskich temperaturach zewnętrznych.



Komfortowy nawiew **Windless**

Dzięki technologii Windless - Tetra uwalnia powietrze delikatnym, maksymalnie rozproszonym strumieniem poprzez 975 mikrootworów. Wszystko dla Twojej przyjemności.

129



Super Jonizator bipolarny iAIR

Poprzez wytworzenie ujemnych jonów tlenu Super Jonizator iAIR eliminuje z powietrza wirusy, bakterie, roztocza oraz alergeny. Nieprzyjemne zapachy zostają usunięte praktycznie natychmiast po kontakcie jonizatora z zanieczyszczonym powietrzem.



Lampa UV

Wbudowana lampa LED UV iAIR skutecznie eliminuje drobnoustroje, bakterie, grzyby i substancje toksyczne, sprawiając, że w pomieszczeniu powietrze jest zdrowsze.

TETA

MIRROR

WIBBOK



130

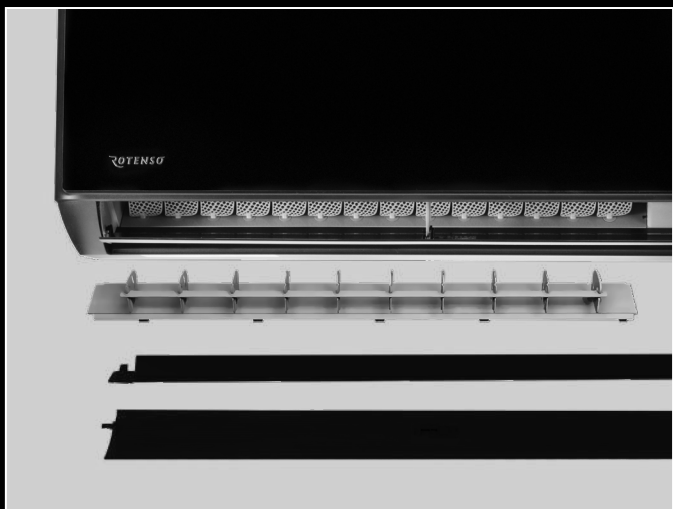

ŁATWY

SERWIS

3x



SZYBKA

KONSERWACJA

Dzięki unikalnej konstrukcji obudowy klimatyzatora opartej na 3 śrubach, serwis i konserwacja modelu Teta jest znacznie szybsza w porównaniu do standardowych rozwiązań.





WINDLESS

DELIKATNY NAWIEW

Dzięki technologii Windless - Teta uwalnia powietrze delikatnym, maksymalnie rozproszonym strumieniem przy zaledwie 18 dB głośności. Funkcja Windless jest dostępna w trybie chłodzenia.

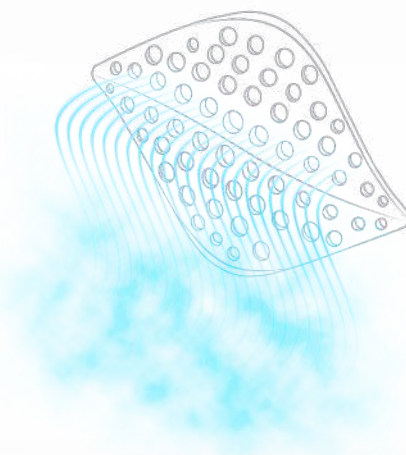

TETA

MIRROR

WIRROB



132



Minimalistyczna forma, głęboka czerń oraz ciekawy melanz faktur składają się na niezwykle elegancki design klimatyzatora.

Teta Mirror jest idealnym wyborem do wnętrz, w których czerń występuje w głównej roli. Połączenie matowej obudowy i lustrzanego panelu frontowego pozwala aranżować klimatyzator we wnętrzach łączących elementy wykonane z materiałów naturalnych z błyszczącymi dodatkami.

LUSTRZANY CZARNY PANEL



MATOWA
CZARNA
OBUDOWA



Teta

3,5-5,1 kW



Cechy urządzenia

134

Digital DC Inverter SKY®	Automatyczne oczyszczanie iAIR	Automatyczne oczyszczanie iClean	Super Jonizator iAIR	Lampa UV	Filtr 3w1 (Ka + Si.Ion + wit.C) iAIR (**)	Filtr 3w1 (Fot. + Ak.W + Nano) iAIR (**)	Filtr elektrostacyjny HD iAIR
Tryb super cichy eMOTO	Automatyczne żaluzje 4D	Tryb Windless eMOTO	Tryb turbo eMOTO	System kontroli nawiewu eMOTO	Tryb Eco eMOTO	Szeroki kąt nawiewu eMOTO	Funkcja SMART wi-fi
Wł./wył. wyświetlacza SMART na panelu	Tryb SMART Follow	Pilot bezprzewodowy	Funkcja ogrzewania SMART 8°C	Pamięć ustawienia żaluzji	Pamięć autorestartu	Antykorozyjne pozłacane lamele	Grzałka tacy ociekowej
Wgrzewanie sprężarki uzwojeniem	Programator czasowy	Chłodzenie w niskiej temp. zewn. -15°C	Grzanie w niskiej temp. zewn. -25°C	2-stronne odprowadzenie skroplin	Funkcja autodiagnozy	Funkcja snu	Optymalizacja zużycia energii

Lista ZUM dotyczy tylko urządzeń w systemie Single Split.

* Filtr iAIR 3w1: Katechinowy + Silver Ion + witamina C

** Filtr iAIR 3w1: Fotokatalityczny + Aktywny węgiel + Cold Nano

Specyfikacja techniczna

Model				Teta 3,5 kW	Teta 5,1 kW
Wydajność	Chłodzenie	Nom. (Min. - Maks.)	W	3510 (1000-4600)	5100 (1250-5920)
Pobór mocy		Nom. (Min. - Maks.)	W	1000 (290-1510)	1260 (330-2350)
Prąd pracy		Nom. (Min. - Maks.)	A	4,3 (1,3-6,6)	5,5 (1,4-10,2)
Wydajność	Grzanie	Nom. (Min. - Maks.)	W	3800 (1000-4900)	5800 (1250-6690)
Pobór mocy		Nom. (Min. - Maks.)	W	970 (290-1720)	1330 (340-2540)
Prąd pracy		Nom. (Min. - Maks.)	A	4,2 (1,3-7,5)	5,8 (1,5-11,0)
Rodzaj reweryjnej pompy ciepła				powietrze-powietrze	powietrze-powietrze
Obciążenie chłodnicze			kW	3,5	5,1
SEER			W/W	8,5	8,5
Klasa wydajności energetycznej - chłodzenie				A+++	A+++
Roczne zużycie energii - chłodzenie			kWh/a	145	210
Obciążenie cieplne (T _{biv} -7°C)			kW	2,6	4,5
SCOP			W/W	4,6	4,6
Klasa wydajności energetycznej - grzanie				A++	A++
Roczne zużycie energii - grzanie			kWh/a	792	1370
Osuszanie			l/h	1,2	1,8
Maksymalne zużycie energii			W	1510	2350
Maksymalny prąd pracy			A	6,6	10,2
Jednostka wewnętrzna				TA35Xi	TA50Xi
Kod produktu EAN				5905567601248	5905567601255
Prędkość wentylatora	T / W / Ś / N / ŚN / C	obr/min		1250 / 1100 / 930 / 850 / 750 / 650	1220 / 1130 / 990 / 910 / 850 / 750
Przepływ powietrza	T / W / Ś / N / ŚN / C	m³/h		670 / 590 / 460 / 400 / 350 / 275	1000 / 930 / 810 / 700 / 610 / 490
Poziom ciśnienia akustycznego	T / W / Ś / N / ŚN / C	dB(A)		43 / 38 / 33 / 29 / 22 / 18	47 / 42 / 38 / 32 / 28 / 23
Poziom mocy akustycznej			dB(A)	53	54
Pobór mocy			W	25	45
Prąd pracy			A	0,1	0,2
Wymiary netto	S × G × W	mm		820 × 195 × 306	1100 × 222 × 333
Wymiary brutto	S × G × W	mm		890 × 265 × 380	1165 × 295 × 405
Waga netto / Waga brutto			kg	9,5 / 11,5	13 / 15
Odpyły skroplin			mm	16	16
Jednostka zewnętrzna				TO35Xo	TO50Xo
Kod produktu EAN				5905567601224	5905567601231
Prędkość wentylatora	T / W / Ś / N / C	obr/min		900 / 870 / 830 / 670 / 650	910 / 790 / 690 / 610 / 550
Maksymalny przepływ powietrza			m³/h	2200	3000
Poziom ciśnienia akustycznego			dB(A)	53	54
Poziom mocy akustycznej			dB(A)	63	64
Wymiary netto	S × G × W	mm		795 × 305 × 551	920 × 380 × 699
Wymiary brutto	S × G × W	mm		835 × 328 × 575	949 × 392 × 732
Rozstaw mocowań			(mm)	434 × 278	586 × 348
Waga netto / Waga brutto			kg	25 / 28	37 / 40
Czynnik chłodniczy	Typ			R32	R32
	GWP			675	675
	Ilość (do 5mb)	kg		0,63	1,14
		TCO ₂ eq		0,426	0,770
Ilość (pow. 5mb)	g/mb		12	12	
Przylączy rur	Ciecz / Gaz	mm(cale)		Φ6,35 / Φ9,52 (1/4" / 3/8")	Φ6,35 / Φ12,7 (1/4" / 1/2")
Maksymalna długość instalacji			m	25	25
Maksymalna różnica poziomów			m	10	10
Typ sprężarki				Rotacyjna DC	Rotacyjna DC
Rodzaj zasilania jednostki zewnętrznej			V-Hz, Ø	220-240-50, 1f	220-240-50, 1f
Zabezpieczenie			A	C10	C16
Przewody zasilające: jednostka zewnętrzna			il. × mm²	3 × 1,5	3 × 2,5
Przewody sterujące i zasilające: jednostka zewn. - wewn.			il. × mm²	5 × 1,5	5 × 1,5
Przewody sterujące i zasilające: jednostka zewn. - wewn.			il. × mm²	-	-
Zakres pracy w pomieszczeniu (Chłodzenie / Grzanie)			°C	16-32 / 0-30	16-32 / 0-30
Zakres pracy na zewnątrz (Chłodzenie / Grzanie)			°C	-15-53 / -25-30	-15-53 / -25-30
Kompatybilność z systemami					
1:1 SINGLE				•	•
1:2 DUAL					
1:X MULTI					

Teta Mirror

3,5-5,1 kW



Cechy urządzenia

136



Digital DC Inverter SKY®



Automatyczne oczyszczanie iAIR



Automatyczne oczyszczanie iClean



Super Jonizator iAIR



Lampa UV



Filtr 3w1 (Ka + Si.Ion + wit.C) iAIR (**)



Filtr 3w1 (Fot. + Ak.W + Nano) iAIR (**)



Filtr elektrostatyczny HD iAIR



Tryb super cichy eMOTO



Automatyczne żaluzje 4D



Tryb Windless eMOTO



Tryb turbo eMOTO



System kontroli nawiewu eMOTO



Tryb Eco eMOTO



Szeroki kąt nawiewu eMOTO



Funkcja SMART wi-fi



Wł./wył. wyświetlacza SMART na panelu



Tryb SMART Follow



Pilot bezprzewodowy



Funkcja ogrzewania SMART 8°C



Pamięć ustawienia żaluzji



Pamięć autorestartu



Antykorozyjne pozłacane lamele



Grzałka tacy ociekowej



Wgrzewanie sprężarki uzwojeniem



Programator czasowy



Chłodzenie w niskiej temp. zewn. -15°C



Grzanie w niskiej temp. zewn. -25°C



2-stronne odprowadzenie skroplin



Funkcja autodiagnozy



Funkcja snu



Optymalizacja zużycia energii

Lista ZUM dotyczy tylko urządzeń w systemie Single Split.

* Filtr iAIR 3w1: Katechinowy + Silver Ion + witamina C

** Filtr iAIR 3w1: Fotokatalityczny + Aktywny węgiel + Cold Nano

Specyfikacja techniczna

Model				Teta Mirror 3,5 kW	Teta Mirror 5,1 kW	
Wydajność	Chłodzenie	Nom. (Min. - Maks.)	W	3510 (1000-4600)	5100 (1250-5920)	
Pobór mocy		Nom. (Min. - Maks.)	W	1000 (290-1510)	1260 (330-2350)	
Prąd pracy		Nom. (Min. - Maks.)	A	4,3 (1,3-6,6)	5,5 (1,4-10,2)	
Wydajność	Grzanie	Nom. (Min. - Maks.)	W	3800 (1000-4900)	5800 (1250-6690)	
Pobór mocy		Nom. (Min. - Maks.)	W	970 (290-1720)	1330 (340-2540)	
Prąd pracy		Nom. (Min. - Maks.)	A	4,2 (1,3-7,5)	5,8 (1,5-11,0)	
Rodzaj rewersyjnej pompy ciepła				powietrze-powietrze	powietrze-powietrze	
Obciążenie chłodnicze			kW	3,5	5,1	
SEER			W/W	8,5	8,5	
Klasa wydajności energetycznej - chłodzenie				A+++	A+++	
Roczne zużycie energii - chłodzenie			kWh/a	145	210	
Obciążenie cieplne (T _{biv} -7°C)			kW	2,6	4,5	
SCOP			W/W	4,6	4,6	
Klasa wydajności energetycznej - grzanie				A++	A++	
Roczne zużycie energii - grzanie			kWh/a	792	1370	
Osuszanie			l/h	1,2	1,8	
Maksymalne zużycie energii			W	1510	2350	
Maksymalny prąd pracy			A	6,6	10,2	
Jednostka wewnętrzna				TM35Xi	TM50Xi	
Kod produktu EAN				5905567601200	5905567601217	
Prędkość wentylatora	T / W / Ś / N / ŚN / C	obr/min		1250 / 1100 / 930 / 850 / 750 / 650	1220 / 1130 / 990 / 910 / 850 / 750	
Przepływ powietrza	T / W / Ś / N / ŚN / C	m³/h		670 / 590 / 460 / 400 / 350 / 275	1000 / 930 / 810 / 700 / 610 / 490	
Poziom ciśnienia akustycznego	T / W / Ś / N / ŚN / C	dB(A)		43 / 38 / 33 / 29 / 22 / 18	47 / 42 / 38 / 32 / 28 / 23	
Poziom mocy akustycznej		dB(A)		53	54	
Pobór mocy		W		25	45	
Prąd pracy		A		0,1	0,2	
Wymiary netto	S × G × W	mm		820 × 195 × 306	1100 × 222 × 333	
Wymiary brutto	S × G × W	mm		890 × 265 × 380	1165 × 295 × 405	
Waga netto / Waga brutto			kg	9,5 / 11,5	13 / 15	
Odpływ skroplin			mm	16	16	
Jednostka zewnętrzna				TO35Xo	TO50Xo	
Kod produktu EAN				5905567601224	5905567601231	
Prędkość wentylatora	T / W / Ś / N / C	obr/min		900 / 870 / 830 / 670 / 650	910 / 790 / 690 / 610 / 550	
Maksymalny przepływ powietrza			m³/h	2200	3000	
Poziom ciśnienia akustycznego			dB(A)	53	54	
Poziom mocy akustycznej			dB(A)	63	64	
Wymiary netto	S × G × W	mm		795 × 305 × 551	920 × 380 × 699	
Wymiary brutto	S × G × W	mm		835 × 328 × 575	949 × 392 × 732	
Rozstaw mocowań			(mm)	434 × 278	586 × 348	
Waga netto / Waga brutto			kg	25 / 28	37 / 40	
Czynnik chłodniczy	Typ			R32	R32	
	GWP			675	675	
	Ilość (do 5mb)	kg		0,63	1,14	
		TCO ₂ eq		0,426	0,770	
Ilość (pow. 5mb)	g/mb		12	12		
Przyłącza rur			Ciecz / Gaz	mm(cale)	Φ6,35 / Φ9,52 (1/4" / 3/8")	Φ6,35 / Φ12,7 (1/4" / 1/2")
Maksymalna długość instalacji			m	25	25	
Maksymalna różnica poziomów			m	10	10	
Typ sprężarki				Rotacyjna DC	Rotacyjna DC	
Rodzaj zasilania jednostki zewnętrznej			V-Hz, Ø	220-240-50, 1f	220-240-50, 1f	
Zabezpieczenie			A	C10	C16	
Przewody zasilające: jednostka zewnętrzna			il. × mm²	3 × 1,5	3 × 2,5	
Przewody sterujące i zasilające: jednostka zewn. - wewn.			il. × mm²	5 × 1,5	5 × 1,5	
Przewody sterujące i zasilające: jednostka zewn. - wewn.			il. × mm²	-	-	
Zakres pracy w pomieszczeniu (Chłodzenie / Grzanie)			°C	16-32 / 0-30	16-32 / 0-30	
Zakres pracy na zewnątrz (Chłodzenie / Grzanie)			°C	-15-53 / -25-30	-15-53 / -25-30	
Kompatybilność z systemami						
1:1 SINGLE				•	•	
1:2 DUAL						
1:X MULTI						



Klimatyzator ścienny **Elis**

Jeżeli szukasz nietuzinkowej, nowoczesnej formy i eleganckiego akcentu do modnego wnętrza w stylu loft, industrialnym czy glamour, oto jest Elis.

Klimatyzator Elis posiada klasę energetyczną chłodzenia A++ i wiele przydatnych w codziennym użytkowaniu funkcji takich jak: tryb super cichy, tryb snu, programator czasowy, tryb SMART Follow czy też tryb Turbo.

Antykorozyjne, połączone lamele urządzenia skutecznie chronią je przed rozwojem bakterii i zabezpieczają przed korozją, maksymalnie wydłużając żywotność klimatyzatora.





ELIS



Luksusowy panel frontowy



Automatyczne żaluzje 4D



Połączone lamele



Funkcja SMART wi-fi



Grzanie przy -20°C



10 etapów oczyszczania powietrza



Klimatyzator może pracować w trybie grzania nawet wtedy, gdy temperatura zewnętrzna spada do -20°C.

Moduł wi-fi umożliwia sterowanie urządzeniem za pomocą tabletu lub smartfona zarówno w domu, jak i poza nim.



Pozłacane **lamele**

Unikalna złota powłoka w jednostce zewnętrznej i wewnętrznej ma właściwości samoczyszczące, dzięki czemu skutecznie chroni urządzenie przed korozją i zabezpiecza przed namnażaniem bakterii.

140

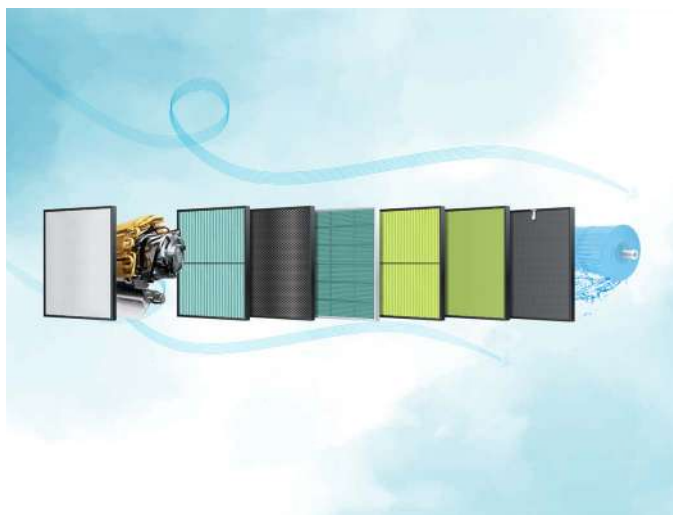

10-etapowy system oczyszczania powietrza PureR Stage

System zdrowego powietrza składa się aż z 10 etapów oczyszczania i filtracji powietrza, dzięki czemu usuwa z otoczenia większość szkodliwych bakterii, wirusów, roztoczy i grzybów, abyś mógł oddychać czystym i zdrowym powietrzem.



Funkcja SMART wi-fi

Dzięki wykorzystaniu funkcji SMART wi-fi oraz modemu wi-fi, urządzeniem możesz sterować za pomocą tabletu lub smartfona zarówno w domu, jak i poza nim.



Luksusowy panel frontowy

Minimalistyczna forma panelu frontowego imitującego tafłę ciemnego szkła doskonale komponuje się w modnych wnętrzach w loftowym stylu, industrialnym, czy glamour.

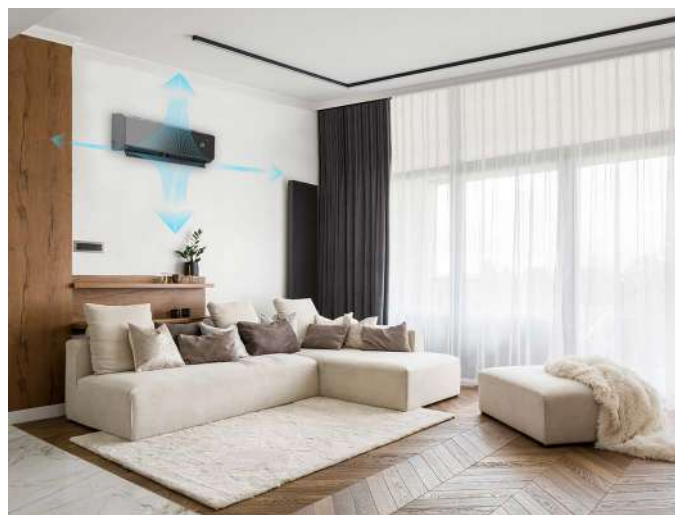

Automatyczne żaluzje 4D

Wbudowane siłowniki umożliwiają sterowanie pracą żaluzji pionowych i poziomych za pomocą pilota lub sterownika ściennego. Gwarantuje to najwyższy komfort obsługi i zapewnia wydajne rozprowadzenie powietrza w pomieszczeniu.



Grzanie nawet przy -20°C

Zastosowana technologia umożliwia sprawną pracę klimatyzatora nawet w ekstremalnych warunkach pogodowych. Klimatyzator skutecznie ogrzeje pomieszczenie nawet przy niskich temperaturach zewnętrznych.

Elis

























2,6-6,8 kW

1:1
SINGLE



Cechy urządzenia

142

 Digital DC Inverter SKY®	 Automatyczne oczyszczanie iAIR	 Automatyczne oczyszczanie iClean	 Filtr 3w1 (Ka + Si.Ion + wit.C) iAIR (*)	 Filtr 3w1 (Fot. + Ak.W + Nano) iAIR (**)	 Filtr elektrostatyczny HD iAIR	 Tryb super cichy eMOTO	 Automatyczne żaluzje 4D
 Tryb turbo eMOTO	 System kontroli nawiewu eMOTO	 Tryb ECO eMOTO	 Szeroki kąt nawiewu eMOTO	 Funkcja SMART wi-fi	 Wł./wył. wyświetlacza SMART na panelu	 Tryb SMART Follow	 Pilot bezprzewodowy
 Funkcja ogrzewania SMART 8°C	 Pamięć autorestartu	 Antykorozyjne pozłacane lamele	 Programator czasowy	 Chłodzenie w niskiej temp. zewn. -15°C	 Grzanie w niskiej temp. zewn. -20°C	 2-stronne odprowadzenie skroplin	 Funkcja autodiagnozy
 Funkcja snu							

* Filtr iAIR 3w1: Katechinowy + Silver Ion + witamina C

** Filtr iAIR 3w1: Fotokatalityczny + Aktywny węgiel + Cold Nano

Specyfikacja techniczna

Model				Elis 2,6 kW	Elis 3,4 kW	Elis 5,1 kW	Elis 6,8 kW
Wydajność	Chłodzenie	Nom. (Min. - Maks.)	W	2600 (940-3300)	3400 (1000-3770)	5100 (1250-5910)	6810 (1830-7800)
Pobór mocy		Nom. (Min. - Maks.)	W	825 (240-1380)	1130 (290-1500)	1580 (330-2340)	2257 (410-2824)
Prąd pracy		Nom. (Min. - Maks.)	A	3,6 (1,0-6,0)	4,9 (1,3-6,3)	6,9 (1,4-10,2)	9,8 (1,8-12,3)
Wydajność	Grzanie	Nom. (Min. - Maks.)	W	2610 (940-3360)	3420 (1000-3810)	5100 (1250-6070)	6870 (1850-7900)
Pobór mocy		Nom. (Min. - Maks.)	W	767 (240-1552)	1005 (290-1720)	1374 (340-2520)	2063 (420-3005)
Prąd pracy		Nom. (Min. - Maks.)	A	3,3 (1,0-6,7)	4,4(1,3-7,5)	6,0 (1,5-11,0)	9,0 (1,8- 13,0)
Rodzaj rewersyjnej pompy ciepła				powietrze-powietrze	powietrze-powietrze	powietrze-powietrze	powietrze-powietrze
Obciążenie chłodnicze			kW	2,6	3,4	5,1	6,8
SEER			W/W	6,1	6,1	6,1	6,1
Klasa wydajności energetycznej - chłodzenie				A++	A++	A++	A++
Roczne zużycie energii - chłodzenie			kWh/a	149	195	293	390
Obciążenie cieplne (Tbiv -7°C)			kW	2,0	2,1	3,6	4,5
SCOP			W/W	4,0	4,0	4,0	4,0
Klasa wydajności energetycznej - grzanie				A+	A+	A+	A+
Roczne zużycie energii - grzanie			kWh/a	700	735	1330	1680
Osuszanie			l/h	1,0	1,2	1,5	1,8
Maksymalne zużycie energii			W	1552	1720	2520	3005
Maksymalny prąd pracy			A	6,7	7,5	10,9	13,1
Jednostka wewnętrzna				E26Xi	E35Xi	E50Xi	E70Xi
Kod produktu EAN				5905567601262	5905567601279	5905567601286	5905567601293
Prędkość wentylatora	T / W / Ś / N / C	obr/min	1400 / 1300 / 1100 / 1000 / 900	1350 / 1200 / 1000 / 850 / 750	1400 / 1260 / 1050 / 870 / 800	1250 / 1200 / 1050 / 950 / 800	
Przepływ powietrza	T / W / Ś / N / C	m³/h	490 / 390 / 330 / 300 / 270	550 / 510 / 430 / 390 / 350	800 / 710 / 620 / 530 / 440	980 / 920 / 800 / 690 / 540	
Poziom ciśnienia akustycznego	T / W / Ś / N / C	dB(A)	40 / 37 / 33 / 25 / 22	40 / 37 / 33 / 25 / 22	43 / 41 / 38 / 35 / 27	44 / 41 / 38 / 34 / 30	
Poziom mocy akustycznej		dB(A)	50	50	55	57	
Pobór mocy		W	30	35	45	50	
Prąd pracy		A	0,1	0,1	0,2	0,2	
Wymiary netto	S × G × W	mm	698 × 205 × 255	777 × 205 × 250	910 × 205 × 292	1010 × 220 × 315	
Wymiary brutto	S × G × W	mm	765 × 260 × 335	850 × 275 × 320	977 × 276 × 367	1094 × 300 × 386	
Waga netto / Waga brutto			kg	6,5 / 8,5	8 / 10,5	10 / 13	13 / 16
Odpływ skroplin			mm	16	16	16	16
Jednostka zewnętrzna				EO26Xo	EO35Xo	EO50Xo	EO50Xo
Kod produktu EAN				5905567601309	5905567601316	5905567601323	5905567601330
Prędkość wentylatora	W / Ś / N	obr/min	930 / 930 / 830 / 730 / 630	1000 / 910 / 830 / 710 / 710	910 / 830 / 710 / 630 / 450	930 / 830 / 690 / 570 / 450	
Maksymalny przepływ powietrza		m³/h	1700	1700	2600	3000	
Poziom ciśnienia akustycznego		dB(A)	50	50	55	57	
Poziom mocy akustycznej		dB(A)	60	60	65	67	
Wymiary netto	S × G × W	mm	740 × 253 × 459	740 × 253 × 459	794 × 347 × 602	845 × 336 × 693	
Wymiary brutto	S × G × W	mm	765 × 310 × 481	765 × 310 × 481	895 × 385 × 645	960 × 400 × 732	
Rozstaw mocowań			S × G (mm)	362 × 256	362 × 256	516 × 314	586 × 347
Waga netto / Waga brutto			kg	22 / 24	22 / 24	35 / 38	40 / 43
Czynnik chłodniczy	Typ		R32	R32	R32	R32	
	GWP		675	675	675	675	
	Ilość (do 5mb)	kg	0,45	0,49	1,00	1,14	
		TCO ₂ eq	0,30	0,33	0,67	0,77	
Ilość (pow. 5mb)	g/mb	12	12	12	12		
	Przyłącza rur		Ciecz / Gaz	mm(cale)	Φ6,35 / Φ9,52 (1/4" / 3/8")	Φ6,35 / Φ9,52 (1/4" / 3/8")	Φ6,35 / Φ12,7 (1/4" / 1/2")
Maksymalna długość instalacji			m	25	25	25	
Maksymalna różnica poziomów			m	10	10	10	
Typ sprężarki				Rotacyjna DC	Rotacyjna DC	Rotacyjna DC	Rotacyjna DC
Rodzaj zasilania jednostki zewnętrznej			V-Hz, Ø	220-240-50, 1f	220-240-50, 1f	220-240-50, 1f	220-240-50, 1f
Zabezpieczenie			A	C16	C16	C20	C25
Przewody zasilające: jednostka zewnętrzna			il. × mm²	3 × 1,5	3 × 1,5	3 × 2,5	3 × 2,5
Przewody sterujące i zasilające: jedn. zewn. - wewn.			il. × mm²	4 × 1	4 × 1	4 × 1	4 × 1
Przewody sterujące i zasilające: jednostka Hiro - wewn.			il. × mm²	-	-	-	-
Zakres pracy w pomieszczeniu (Chłodzenie / Grzanie)			°C	16-32 / 0-30	16-32 / 0-30	16-32 / 0-30	16-32 / 0-30
Zakres pracy na zewnątrz (Chłodzenie / Grzanie)			°C	-15-53 / -20-30	-15-53 / -20-30	-15-53 / -20-30	-15-53 / -20-30
Kompatybilność z systemami							
1:1 SINGLE				•	•	•	•
1:2 DUAL							
1:X MULTI							

Elis Silver

2,6-6,8 kW

1:1
SINGLE



Cechy urządzenia

144



Digital DC Inverter SKY®



Automatyczne oczyszczanie iAIR



Automatyczne oczyszczanie iClean



Filtr 3w1 (Ka + Si.Ion + wit.C) iAIR (*)



Filtr 3w1 (Fot. + Ak.W + Nano) iAIR (**)



Filtr elektrostatyczny HD iAIR



Tryb super cichy eMOTO



Automatyczne żaluzje 4D



Tryb turbo eMOTO



System kontroli nawiewu eMOTO



Tryb ECO eMOTO



Szeroki kąt nawiewu eMOTO



Funkcja SMART wi-fi



Wł./wył. wyświetlacza SMART na panelu



Tryb SMART Follow



Pilot bezprzewodowy



Funkcja ogrzewania SMART 8°C



Pamięć autorestartu



Antykorozyjne pozłacane lamele



Programator czasowy



Chłodzenie w niskiej temp. zewn. -15°C



Grzanie w niskiej temp. zewn. -20°C



2-stronne odprowadzenie skroplin



Funkcja autodiagnozy



Funkcja snu

* Filtr iAIR 3w1: Katechinowy + Silver Ion + witamina C

** Filtr iAIR 3w1: Fotokatalityczny + Aktywny węgiel + Cold Nano

Specyfikacja techniczna

Model			Elis Silver 2,6 kW	Elis Silver 3,4 kW	Elis Silver 5,1 kW	Elis Silver 6,8 kW	
Wydajność	Chłodzenie	Nom. (Min. - Maks.)	W	2600 (940-3300)	3400 (1000-3770)	5100 (1250-5910)	6810 (1830-7800)
Pobór mocy		Nom. (Min. - Maks.)	W	825 (240-1380)	1130 (290-1500)	1580 (330-2340)	2257 (410-2824)
Prąd pracy		Nom. (Min. - Maks.)	A	3,6 (1,0-6,0)	4,9 (1,3-6,3)	6,9 (1,4-10,2)	9,8 (1,8-12,3)
Wydajność	Grzanie	Nom. (Min. - Maks.)	W	2610 (940-3360)	3420 (1000-3810)	5100 (1250-6070)	6870 (1850-7900)
Pobór mocy		Nom. (Min. - Maks.)	W	767 (240-1552)	1005 (290-1720)	1374 (340-2520)	2063 (420-3005)
Prąd pracy		Nom. (Min. - Maks.)	A	3,3 (1,0-6,7)	4,4(1,3-7,5)	6,0 (1,5-11,0)	9,0 (1,8- 13,0)
Rodzaj rewersyjnej pompy ciepła				powietrze-powietrze	powietrze-powietrze	powietrze-powietrze	powietrze-powietrze
Obciążenie chłodnicze			kW	2,6	3,4	5,1	6,8
SEER			W/W	6,1	6,1	6,1	6,1
Klasa wydajności energetycznej - chłodzenie				A++	A++	A++	A++
Roczne zużycie energii - chłodzenie			kWh/a	149	195	293	390
Obciążenie cieplne (Tbiv -7°C)			kW	2,0	2,1	3,6	4,5
SCOP			W/W	4,0	4,0	4,0	4,0
Klasa wydajności energetycznej - grzanie				A+	A+	A+	A+
Roczne zużycie energii - grzanie			kWh/a	700	735	1330	1680
Osuszanie			l/h	1,0	1,2	1,5	1,8
Maksymalne zużycie energii			W	1552	1720	2520	3005
Maksymalny prąd pracy			A	6,7	7,5	10,9	13,1
Jednostka wewnętrzna				ES26Xi	ES35Xi	ES50Xi	ES70Xi
Kod produktu EAN				5905567601347	5905567601354	5905567601361	5905567601378
Prędkość wentylatora	T / W / Ś / N / C	obr/min	1400 / 1300 / 1100 / 1000 / 900	1350 / 1200 / 1000 / 850 / 750	1400 / 1260 / 1050 / 870 / 800	1250 / 1200 / 1050 / 950 / 800	
Przepływ powietrza	T / W / Ś / N / C	m³/h	490 / 390 / 330 / 300 / 270	550 / 510 / 430 / 390 / 350	800 / 710 / 620 / 530 / 440	980 / 920 / 800 / 690 / 540	
Poziom ciśnienia akustycznego	T / W / Ś / N / C	dB(A)	40 / 37 / 33 / 25 / 22	40 / 37 / 33 / 25 / 22	43 / 41 / 38 / 35 / 27	44 / 41 / 38 / 34 / 30	
Poziom mocy akustycznej		dB(A)	50	50	55	57	
Pobór mocy		W	30	35	45	50	
Prąd pracy		A	0,1	0,1	0,2	0,2	
Wymiary netto	S × G × W	mm	698 × 205 × 255	777 × 205 × 250	910 × 205 × 292	1010 × 220 × 315	
Wymiary brutto	S × G × W	mm	765 × 260 × 335	850 × 275 × 320	977 × 276 × 367	1094 × 300 × 386	
Waga netto / Waga brutto			kg	6,5 / 8,5	8 / 10,5	10 / 13	13 / 16
Odpływ skroplin			mm	16	16	16	16
Jednostka zewnętrzna				EO26Xo	EO35Xo	EO50Xo	EO70Xo
Kod produktu EAN				5905567601309	5905567601316	5905567601323	5905567601330
Prędkość wentylatora	W / Ś / N	obr/min	930 / 930 / 830 / 730 / 630	1000 / 910 / 830 / 710 / 710	910 / 830 / 710 / 630 / 450	930 / 830 / 690 / 570 / 450	
Maksymalny przepływ powietrza		m³/h	1700	1700	2600	3000	
Poziom ciśnienia akustycznego		dB(A)	50	50	55	57	
Poziom mocy akustycznej		dB(A)	60	60	65	67	
Wymiary netto	S × G × W	mm	740 × 253 × 459	740 × 253 × 459	794 × 347 × 602	845 × 336 × 693	
Wymiary brutto	S × G × W	mm	765 × 310 × 481	765 × 310 × 481	895 × 385 × 645	960 × 400 × 732	
Rozstaw mocowań			S × G (mm)	362 × 256	362 × 256	516 × 314	586 × 347
Waga netto / Waga brutto			kg	22 / 24	22 / 24	35 / 38	40 / 43
Czynnik chłodniczy	Typ		R32	R32	R32	R32	
	GWP		675	675	675	675	
	Ilość (do 5mb)	kg	0,45	0,49	1,00	1,14	
		TCO ₂ eq	0,30	0,33	0,67	0,77	
Ilość (pow. 5mb)	g/mb	12	12	12	12		
Przyłącza rur	Ciecz / Gaz	mm(cale)	Φ6,35 / Φ9,52 (1/4" / 3/8")	Φ6,35 / Φ9,52 (1/4" / 3/8")	Φ6,35 / Φ9,52 (1/4" / 3/8")	Φ6,35 / Φ12,7 (1/4" / 1/2")	
Maksymalna długość instalacji			m	25	25	25	25
Maksymalna różnica poziomów			m	10	10	10	10
Typ sprężarki				Rotacyjna DC	Rotacyjna DC	Rotacyjna DC	Rotacyjna DC
Rodzaj zasilania jednostki zewnętrznej			V-Hz, Ø	220-240-50, 1f	220-240-50, 1f	220-240-50, 1f	220-240-50, 1f
Zabezpieczenie			A	C16	C16	C20	C25
Przewody zasilające: jednostka zewnętrzna			il. × mm²	3 × 1,5	3 × 1,5	3 × 2,5	3 × 2,5
Przewody sterujące i zasilające: jedn. zewn. - wewn.			il. × mm²	4 × 1	4 × 1	4 × 1	4 × 1
Przewody sterujące i zasilające: jednostka Hiro - wewn.			il. × mm²	-	-	-	-
Zakres pracy w pomieszczeniu (Chłodzenie / Grzanie)			°C	16~32 / 0~30	16~32 / 0~30	16~32 / 0~30	16~32 / 0~30
Zakres pracy na zewnątrz (Chłodzenie / Grzanie)			°C	-15~53 / -20~30	-15~53 / -20~30	-15~53 / -20~30	-15~53 / -20~30
Kompatybilność z systemami							
1:1 SINGLE				•	•	•	•
1:2 DUAL							
1:X MULTI							



146

Klimatyzator ścienny **Imoto**

Zawsze modny, klasyczny wygląd oraz optymalne wyposażenie w funkcje i filtry sprawi, że polubisz Imoto.

Krawędź panelu została wykończona transparentnym szkłem akrylowym, co podkreśla prestiżowy charakter jednostki. Pomimo niewielkich rozmiarów, Imoto oferuje bardzo szeroki kąt nawiewu, zapewniając optymalną temperaturę nawet w większych pomieszczeniach.

Urządzenie zostało wyposażone w jonizator powietrza oraz szereg odpowiednio dobranych filtrów, zapewniających maksymalną wydajność i skuteczne oczyszczenie.



IMOTO



Pakiet zimowy



Automatyczne żaluzje 4D



Połączone lamele



Funkcja SMART wi-fi



Grzanie przy -22°C



Filtr HEPA iAIR

147

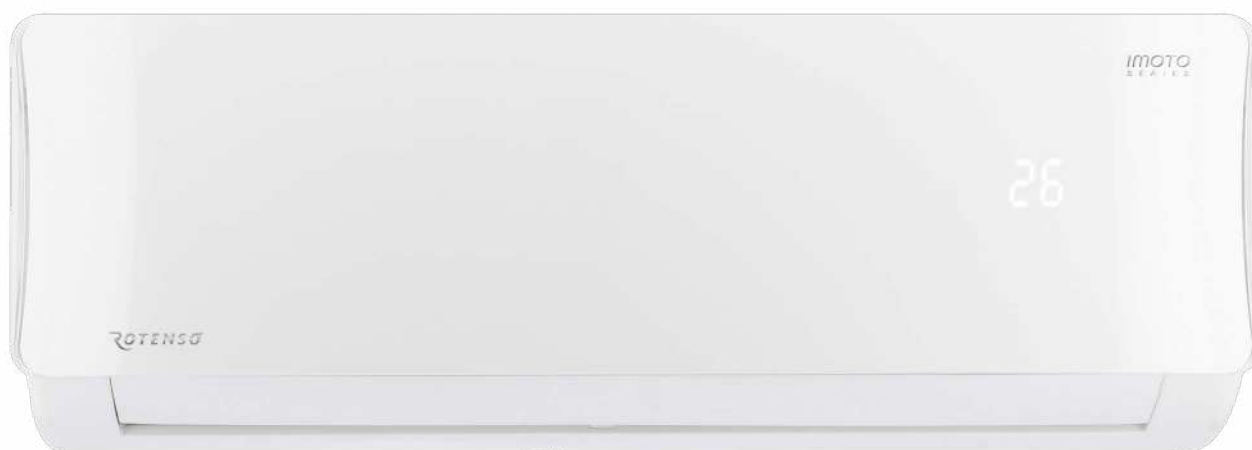

Innowacyjne filtry odpowiadają za usunięcie z powietrza wszelkich zanieczyszczeń (włosów, kurzu, alergenów, pyłków, roztoczy, zarodników pleśni oraz nieprzyjemnych zapachów).

Za pomocą przyjaznej aplikacji na urządzenia mobilne, możesz sterować klimatyzatorem z każdego miejsca w domu i nie tylko.



Pozłacane lamele

Unikalna złota powłoka w jednostce zewnętrznej i wewnętrznej ma właściwości samoczyszczące, dzięki czemu skutecznie chroni urządzenie przed korozją i zabezpiecza przed namnażaniem bakterii.

148



Automatyczne żaluzje 4D

Wbudowane siłowniki umożliwiają sterowanie pracą żaluzji pionowych i poziomej, za pomocą pilota lub sterownika ściennego. Gwarantuje to najwyższy komfort obsługi i zapewnia wydajne rozprowadzenie powietrza w pomieszczeniu.



Grzanie nawet przy -22°C

Zastosowana technologia inwerterowa umożliwia sprawną pracę klimatyzatora nawet przy niskich temperaturach na zewnątrz. Imoto skutecznie ogrzeje pomieszczenie nawet przy -22°C.



Pakiet zimowy

Imoto to klimatyzator przystosowany do pracy całorocznej, zarówno w trybie chłodzenia, jak i grzania. Efektywnie pracuje w trybie grzania nawet przy temp. zewnętrznej -22°C . Niezawodność funkcji grzewczej zapewniają między innymi wbudowana grzałka tacy ociekowej i grzałka karteru sprężarki, które przeciwdziałając oblodzeniu jednostki zewnętrznej i zaburzeniom pracy wentylatora, wpływają na zwiększenie efektywności pracy.

149

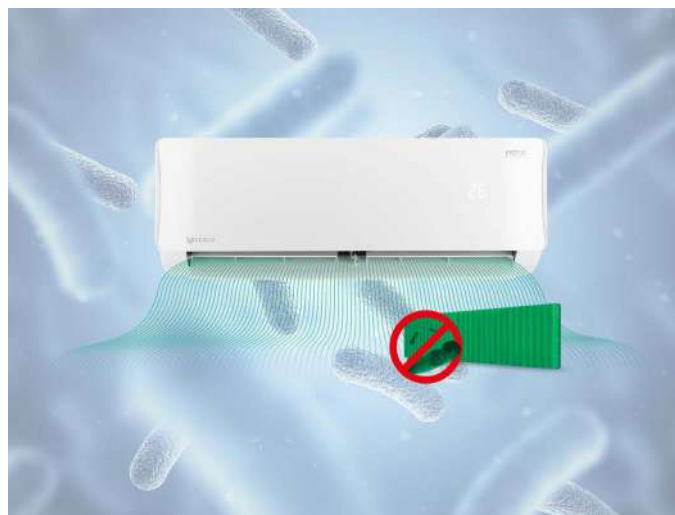

Filtr antybakteryjny HEPA iAIR

Filtr likwiduje większość zanieczyszczeń mechanicznych równocześnie dezynfekując powietrze z komórek grzybów, pierwotniaków, bakterii i wirusów na poziomie 99,97%.



Funkcja SMART wi-fi

Dzięki wykorzystaniu funkcji SMART wi-fi oraz modemu wi-fi, urządzeniem możesz sterować za pomocą tabletu lub smartfona zarówno w domu, jak i poza nim.

Imoto

2,1-7,3 kW

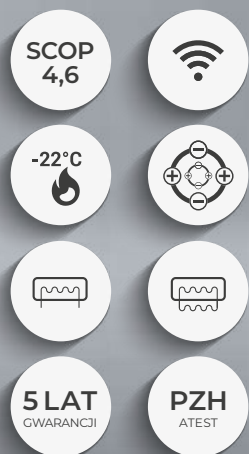
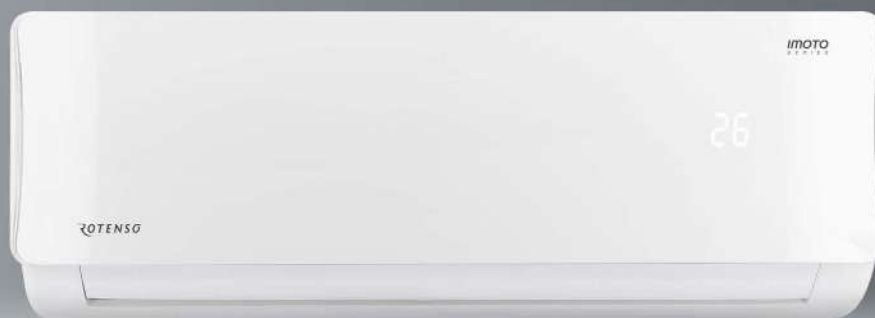

Cechy urządzenia

150



Digital DC Inverter SKY®



Automatyczne oczyszczanie iAIR ⁽¹⁾



Super Jonizator iAIR



Filtr Cold Nano iAIR



Filtr antybakteryjny HEPA iAIR



Filtr elektrostatyczny HD iAIR



Tryb super cichy eMOTO ⁽¹⁾



Automatyczne żaluzje 4D



Tryb turbo eMOTO ⁽¹⁾



System kontroli nawiewu eMOTO



Szeroki kąt nawiewu eMOTO



Funkcja SMART wi-fi



Port SMART sterownika przewodowego ⁽²⁾



Wł./wył. wyświetlacza SMART na panelu



Tryb SMART Follow



Pilot bezprzewodowy



Sterownik przewodowy ⁽²⁾



Funkcja ogrzewania SMART 8°C ⁽¹⁾



Pamięć ustawienia żaluzji



1W tryb czuwania ⁽¹⁾



Pamięć autostartu



Antykorozyjne połączone lamelle



Grzałka tacy ociekowej



Grzałka karteru sprężarki



Tryb cichy



Programator czasowy



Chłodzenie w niskiej temp. zewn. -15°C



Grzanie w niskiej temp. zewn. -22°C ⁽¹⁾



2-stronne odprowadzenie skroplin



Funkcja autodiagnozy



Funkcja snu



BMS Modbus ⁽²⁾



BMS Bacnet ⁽²⁾

1. Funkcja niedostępna w systemie Multi Split. 2. Funkcja dostępna jako opcja. 3. Funkcja dostępna z poziomu aplikacji mobilnej.

Lista ZUM dotyczy tylko urządzeń w systemie Single Split.

Specyfikacja techniczna

Model			Imoto 2,1 kW	Imoto 2,6 kW	Imoto 3,5 kW	Imoto 5,3 kW	Imoto 7,3 kW		
Wydajność	Chłodzenie	Nom. (Min. - Maks.)	W	2105	2638 (1026-3224)	3517 (1377-4308)	5275 (1714-5988)	7302 (2110-8205)	
Pobór mocy		Nom. (Min. - Maks.)	W	-	613 (90-1140)	977 (130-1650)	1550 (180-2050)	2510 (250-3200)	
Prąd pracy		Nom. (Min. - Maks.)	A	-	2,67 (0,4-5,0)	4,2 (0,6-7,2)	6,7 (0,8-8,9)	10,9 (1,1-13,9)	
Wydajność	Grzanie	Nom. (Min. - Maks.)	W	2638	2931 (879-3663)	3810 (1066-4381)	5568 (1537-5997)	7530 (1553-8499)	
Pobór mocy		Nom. (Min. - Maks.)	W	-	715 (140-1310)	977 (160-1560)	1502 (193-2002)	2130 (300-3100)	
Prąd pracy		Nom. (Min. - Maks.)	A	-	2,8 (0,5-4,7)	4,2 (0,7-6,8)	6,53 (0,8-8,7)	9,3 (1,3-13,5)	
Rodzaj rewersyjnej pompy ciepła				powietrze-powietrze	powietrze-powietrze	powietrze-powietrze	powietrze-powietrze	powietrze-powietrze	
Obciążenie chłodnicze			kW	-	2,6	3,5	5,3	7,0	
SEER			W/W	-	9,3	8,5	7,0	6,5	
Klasa wydajności energetycznej - chłodzenie				-	A+++	A+++	A++	A++	
Roczne zużycie energii - chłodzenie			kWh/a	-	98	146	265	377	
Obciążenie cieplne (T _{biv} -7°C)			kW	-	2,4	2,6	4,1	4,9	
SCOP			W/W	-	4,6	4,6	4,0	4,0	
Klasa wydajności energetycznej - grzanie				-	A++	A++	A+	A+	
Roczne zużycie energii - grzanie			kWh/a	-	743	791	1435	1730	
Osuszanie			l/h	-	1	1,2	1,8	2,4	
Maksymalne zużycie energii			W	-	2200	2200	2500	3700	
Maksymalny prąd pracy			A	-	9,6	9,6	10,9	16,1	
Jednostka wewnętrzna				I21Xi	I26Xi	I35Xi	I50Xi	I70Xi	
Kod produktu EAN				5905567600760	5905567600777	5905567600791	5905567600814	5905567600838	
Prędkość wentylatora	W / Ś / N / C	obr/min		980 / 800 / 690 / 600	1000 / 820 / 710 / 630	1100 / 930 / 750 / 700	1100 / 950 / 800 / 700	1100 / 900 / 800 / 700	
Przepływ powietrza	W / Ś / N / C	m³/h		511 / 403 / 303 / 242	526 / 433 / 352 / 261	569 / 478 / 395 / 292	850 / 750 / 505 / 420	1020 / 830 / 750 / 560	
Poziom ciśnienia akustycznego	W / Ś / N / C	dB(A)		35 / 25 / 21 / 20	36 / 26 / 22 / 20	38 / 27 / 23 / 21	42 / 33 / 27 / 21	47 / 42 / 30 / 26	
Poziom mocy akustycznej		dB(A)		55	55	55	57	64	
Pobór mocy		W		20	24	24	34	62	
Prąd pracy		A		0,1	0,1	0,1	0,1	0,30	
Wymiary netto	S × G × W	mm		802 × 189 × 297	802 × 189 × 297	802 × 189 × 297	965 × 215 × 319	1080 × 226 × 335	
Wymiary brutto	S × G × W	mm		875 × 285 × 380	875 × 285 × 380	875 × 285 × 380	1045 × 305 × 405	1155 × 315 × 415	
Waga netto / Waga brutto			kg	8,6 / 11,1	8,6 / 11,1	8,6 / 11,1	10,9 / 14,2	13,7 / 17,3	
Odpyły skroplin			mm	16	16	16	16	16	
Jednostka zewnętrzna				I26Xo	I35Xo	I50Xo	I70Xo		
Kod produktu EAN				5905567600784	5905567600807	5905567600821	5905567600845		
Prędkość wentylatora	W / Ś / N	obr/min		-	780 / 640 / 450	800 / 710 / 450	810 / 700 / 650	830 / 700 / 550	
Maksymalny przepływ powietrza			m³/h	-	2150	2200	2100	3500	
Poziom ciśnienia akustycznego			dB(A)	-	54	55	55	60	
Poziom mocy akustycznej			dB(A)	-	60	62	65	67	
Wymiary netto	S × G × W	mm		-	765 × 303 × 555	765 × 303 × 555	805 × 330 × 554	890 × 342 × 673	
Wymiary brutto	S × G × W	mm		-	887 × 337 × 610	887 × 337 × 610	915 × 370 × 615	995 × 398 × 740	
Rozstaw mocowań			(mm)	-	452 × 286	452 × 286	511 × 317	663 × 348	
Waga netto / Waga brutto			kg	-	26,7 / 29,1	26,7 / 29,1	33,5 / 36,1	43,9 / 46,9	
Czynnik chłodniczy	Typ			-	R32	R32	R32	R32	
	GWP			-	675	675	675	675	
	Ilość (do 5mb)		kg		-	0,62	0,62	1,10	1,45
			TCO ₂ eq		-	0,42	0,42	0,74	0,98
Ilość (pow. 5mb)		g/mb		-	12	12	12	24	
	Przyłącza rur								
Ciecz / Gaz		mm(cale)		Φ6,35 / Φ9,52 (1/4" / 3/8")	Φ6,35 / Φ9,52 (1/4" / 3/8")	Φ6,35 / Φ9,52 (1/4" / 3/8")	Φ6,35 / Φ12,7 (1/4" / 1/2")	Φ9,52 / Φ15,9 (3/8" / 5/8")	
Maksymalna długość instalacji			m	-	25	25	30	50	
Maksymalna różnica poziomów			m	-	10	10	20	25	
Typ sprężarki				-	Rotacyjna DC	Rotacyjna DC	Rotacyjna DC	Rotacyjna DC	
Rodzaj zasilania jednostki zewnętrznej			V-Hz, Ø	220-240-50, 1f	220-240-50, 1f	220-240-50, 1f	220-240-50, 1f	220-240-50, 1f	
Zabezpieczenie			A	-	C10	C10	C16	C16	
Przewody zasilające: jednostka zewnętrzna			il. × mm²	Dane w HIRO	3 × 1,5	3 × 1,5	3 × 2,5	3 × 2,5	
Przewody sterujące i zasilające: jedn. zewn. - wewn.			il. × mm²	-	5 × 1,5	5 × 1,5	5 × 2,5	5 × 2,5	
Przewody sterujące i zasilające: jednostka Hiro - wewn.			il. × mm²	4 × 1,5	4 × 1,5	4 × 1,5	4 × 1,5	4 × 1,5	
Zakres pracy w pomieszczeniu (Chłodzenie / Grzanie)			°C	17-32 / 0-30	17-32 / 0-30	17-32 / 0-30	17-32 / 0-30	17-32 / 0-30	
Zakres pracy na zewnątrz (Chłodzenie / Grzanie)			°C	-	-15-50 / -22-30	-15-50 / -22-30	-15-50 / -22-30	-15-50 / -22-30	
Kompatybilność z systemami									
1:1 SINGLE				●	●	●	●		
1:2 DUAL									
1:X MULTI				●	●	●	●		

W - Wysoki; Ś - Średni; N - Niski; C - Cichy

Dla jednostki 70Xi o przyłączach Ø9.52 (3/8") i Ø15.9 (5/8") w układach MULTI konieczna redukcja przy jednostce zewnętrznej na Ø6.35 (1/4") i Ø12.7 (1/2")



Klimatyzator ścienny **Ukura**

Zachwyci Cię klasyczna biała bryła złamana delikatnymi srebrnymi wykończeniami panelu. Niewielki, bogato wyposażony klimatyzator to komfort, na który zasługujesz.

Pomimo niewielkich rozmiarów klimatyzator charakteryzuje się dużą wydajnością. Dzięki funkcji turbo eMOTO bardzo szybko osiąga zadaną temperaturę nawet przy niskiej temperaturze zewnętrznej (-20°C).





UKURA



Szeroki kąt
nawiewu eMOTO



Super
Jonizator iAIR



Grzanie przy
-20°C



Funkcja
SMART wi-fi



Automatyczne
żaluzje 4D



Połączone
lamele



Wiele użytecznych funkcji, w które został wyposażony klimatyzator, w tym: programator czasowy, pamięć ustawiania żaluzji, pamięć autorestartu sprawiają, że każdego dnia będziesz cieszył się komfortem użytkowania.

Specjalny tryb pracy iAIR automatycznie oczyszcza i osusza wnętrze klimatyzatora, zapobiegając powstaniu nieprzyjemnych zapachów i namnażaniu się bakterii. Dzięki wymienionym cechom klimatyzator Ukura jest bardzo wygodnym oraz komfortowym w obsłudze i nie ma sobie równych w tej klasie klimatyzatorów.



Pozłacane **lamelle**

Unikalna złota powłoka w jednostce zewnętrznej i wewnętrznej ma właściwości samoczyszczące, dzięki czemu skutecznie chroni urządzenie przed korozją i zabezpiecza przed namnażaniem bakterii.

154



Funkcja SMART wi-fi

Dzięki wykorzystaniu funkcji SMART wi-fi oraz modemu wi-fi, możesz sterować urządzeniem, za pomocą tabletu lub smartfona zarówno w domu, jak i poza nim.



Grzanie nawet przy -20°C

Zastosowana technologia inwerterowa umożliwia sprawną pracę klimatyzatora nawet przy niskich temperaturach na zewnątrz. Ukura skutecznie ogrzeje pomieszczenie nawet przy -20°C.

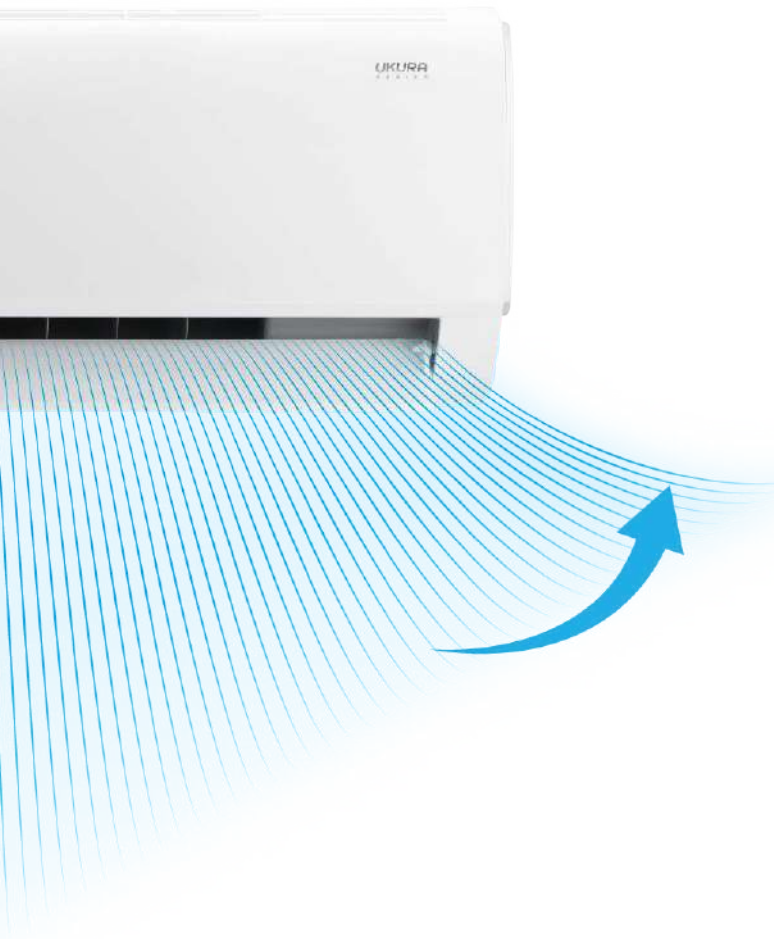

Szeroki kąt nawiewu eMOTO

Klimatyzator poprzez szeroki zakres strumienia powietrza nawiewanego wydajnie rozprowadza powietrze w pomieszczeniu, zapewniając skuteczne chłodzenie lub grzanie.



Automatyczne żaluzje 4D

Wbudowane siłowniki umożliwiają sterowanie pracą żaluzji pionowych i poziomych za pomocą pilota lub sterownika ściennego. Gwarantuje to najwyższy komfort obsługi i zapewnia wydajne rozprowadzenie powietrza w pomieszczeniu.



Super Jonizator iAIR

Poprzez wytworzenie ujemnych jonów tlenu Super Jonizator iAIR eliminuje z powietrza wirusy, bakterie, roztocza oraz alergeny. Nieprzyjemne zapachy zostają usunięte praktycznie natychmiast po kontakcie jonizatora z zanieczyszczonym powietrzem.

Ukura





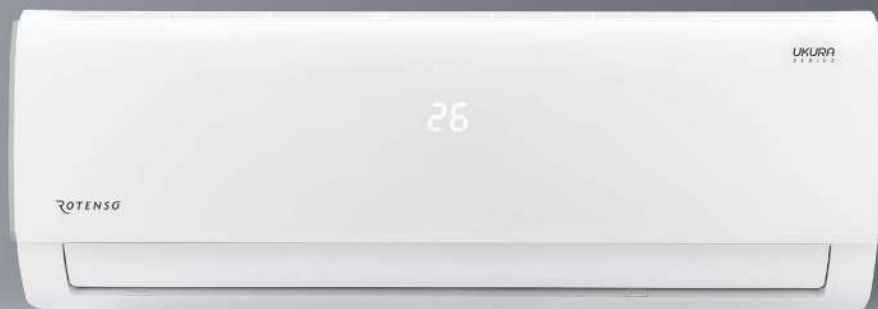























2,6-7,0 kW

1:1
SINGLE



Cechy urządzenia

156

 Digital DC Inverter SKY®	 Automatyczne oczyszczanie iAIR	 Super Jonizator iAIR	 Filtr Cold Nano iAIR	 Filtr antybakteryjny HEPA iAIR	 Filtr elektrostatyczny HD iAIR	 Tryb super cichy eMOTO	 Automatyczne żaluzje 4D
 Tryb turbo eMOTO	 System kontroli nawiewu eMOTO	 Szeroki kąt nawiewu eMOTO	 Funkcja SMART wi-fi	 Port SMART sterownika przewodowego ⁽²⁾	 Wł./wył. wyświetlacza SMART na panelu	 Tryb SMART Follow	 Pilot bezprzewodowy
 Sterownik przewodowy ⁽²⁾	 Funkcja ogrzewania SMART 8°C ⁽¹⁾	 Pamięć ustawienia żaluzji	 1W tryb czuwania	 Pamięć autorestartu	 Antykorozyjne połączone lamele	 Tryb cichy	 Programator czasowy
 Chłodzenie w niskiej temp. zewn. -15°C	 Grzanie w niskiej temp. zewn. -20°C	 2-stronne odprowadzenie skroplin	 Funkcja autodiagnozy	 Funkcja snu			

1. Funkcja niedostępna w systemie Multi Split. 2. Funkcja dostępna jako opcja.

Specyfikacja techniczna

Model				Ukura 2,6 kW	Ukura 3,5 kW	Ukura 5,3 kW	Ukura 7,0 kW
Wydajność	Chłodzenie	Nom. (Min. - Maks.)	W	2638 (820-3400)	3517 (1114-4117)	5275 (1817-5832)	7034 (2081-7913)
Pobór mocy		Nom. (Min. - Maks.)	W	732 (100-1240)	1213 (130 -1580)	1550 (190-2050)	2600 (320-3150)
Prąd pracy		Nom. (Min. - Maks.)	A	3,2 (0,4-5,4)	5,3 (0,6-6,9)	6,7 (0,8-8,9)	11,3 (1,4-13,7)
Wydajność	Grzanie	Nom. (Min. - Maks.)	W	2931 (820-3370)	3810 (1084-4220)	5568 (1560-6198)	7327 (1612-8371)
Pobór mocy		Nom. (Min. - Maks.)	W	733 (120-1200)	1088 (100-1680)	1570 (220-2410)	2400 (300-2750)
Prąd pracy		Nom. (Min. - Maks.)	A	3,2 (0,5-5,2)	4,7 (0,4-7,3)	6,8 (1,0-8,7)	10,4 (1,3-12,0)
Rodzaj rewersyjnej pompy ciepła				powietrze-powietrze	powietrze-powietrze	powietrze-powietrze	powietrze-powietrze
Obciążenie chłodnicze			kW	2,8	3,6	5,2	7,0
SEER			W/W	6,3	6,1	7,4	6,1
Klasa wydajności energetycznej - chłodzenie				A++	A++	A++	A++
Roczne zużycie energii - chłodzenie			kWh/a	155	221	247	405
Obciążenie cieplne (T _{biv} -7°C)			kW	2,6	2,7	4,1	4,8
SCOP			W/W	4,0	4,0	4,0	4,0
Klasa wydajności energetycznej - grzanie				A+	A+	A+	A+
Roczne zużycie energii - grzanie			kWh/a	910	945	1435	1680
Osuszanie			l/h	1	1,2	1,8	2,4
Maksymalne zużycie energii			W	2150	2150	2950	3500
Maksymalny prąd pracy			A	9,3	9,3	13,5	15,2
Jednostka wewnętrzna				U26Xi	U35Xi	U50Xi	U70Xi
Kod produktu EAN				5905567601385	5905567601392	5905567601408	5905567601415
Prędkość wentylatora	W / Ś / N / C	obr/min	1030 / 900 / 750 / 590	1150 / 950 / 750 / 590	1130 / 900 / 800 / 640	1130 / 900 / 800 / 660	
Przepływ powietrza	W / Ś / N / C	m³/h	510 / 460 / 350 / 280	590 / 500 / 360 / 300	840 / 680 / 540 / 400	984 / 810 / 673 / 540	
Poziom ciśnienia akustycznego	W / Ś / N / C	dB(A)	39 / 30 / 26 / 21	40 / 34 / 26 / 22	44 / 37 / 30 / 25	45 / 41 / 36 / 28	
Poziom mocy akustycznej		dB(A)	54	55	56	59	
Pobór mocy		W	20	20	34	62	
Prąd pracy		A	0,1	0,1	0,1	0,3	
Wymiary netto	S × G × W	mm	805 × 194 × 285	805 × 194 × 285	957 × 213 × 302	1040 × 220 × 327	
Wymiary brutto	S × G × W	mm	870 × 270 × 365	870 × 270 × 365	1035 × 295 × 385	1120 × 405 × 315	
Waga netto / Waga brutto			kg	7,6 / 9,8	7,6 / 9,8	10 / 13	12,3 / 15,8
Odpyły skroplin			mm	16	16	16	16
Jednostka zewnętrzna				U26Xo	U35Xo	U50Xo	U70Xo
Kod produktu EAN				5905567601422	5905567601439	5905567601446	5905567601453
Prędkość wentylatora	W / Ś / N	obr/min	760 / 620 / 450	760 / 620 / 450	740 / 650 / 480	830 / 700 / 550	
Maksymalny przepływ powietrza			m³/h	1750	1800	2100	3500
Poziom ciśnienia akustycznego			dB(A)	55	56	56	59
Poziom mocy akustycznej			dB(A)	62	63	63	67
Wymiary netto	S × G × W	mm	720 × 270 × 495	720 × 270 × 495	805 × 330 × 554	890 × 342 × 673	
Wymiary brutto	S × G × W	mm	835 × 300 × 540	835 × 300 × 540	915 × 370 × 615	995 × 398 × 740	
Rozstaw mocowań			S × G (mm)	452 × 255	452 × 255	511 × 317	663 × 348
Waga netto / Waga brutto			kg	23,2 / 25,0	23,2 / 25,0	32,7 / 35,4	42,9 / 45,9
Czynnik chłodniczy	Typ		R32	R32	R32	R32	
	GWP		675	675	675	675	
	Ilość (do 5mb)	kg	0,55	0,55	1,08	1,42	
		TCO ₂ eq	0,37	0,37	0,73	0,96	
Ilość (pow. 5mb)		g/mb	12	12	12	24	
Przyłącza rur	Ciecz / Gaz	mm(cale)	Φ6,35 / Φ9,52 (1/4" / 3/8")	Φ6,35 / Φ9,52 (1/4" / 3/8")	Φ6,35 / Φ12,7 (1/4" / 1/2")	Φ9,52 / Φ15,9 (3/8" / 5/8")	
Maksymalna długość instalacji			m	25	25	30	50
Maksymalna różnica poziomów			m	10	10	20	25
Typ sprężarki				Rotacyjna DC	Rotacyjna DC	Rotacyjna DC	Rotacyjna DC
Rodzaj zasilania jednostki zewnętrznej			V-Hz, Ø	220-240-50, 1f	220-240-50, 1f	220-240-50, 1f	220-240-50, 1f
Zabezpieczenie			A	C10	C10	C16	C16
Przewody zasilające: jednostka zewnętrzna			il. × mm²	3 × 1,5	3 × 1,5	3 × 2,5	3 × 2,5
Przewody sterujące i zasilające: jedn. zewn. - wewn.			il. × mm²	5 × 1,5	5 × 1,5	5 × 2,5	5 × 2,5
Przewody sterujące i zasilające: jednostka Hiro - wewn.			il. × mm²	-	-	-	-
Zakres pracy w pomieszczeniu (Chłodzenie / Grzanie)			°C	17~32 / 0~30	17~32 / 0~30	17~32 / 0~30	17~32 / 0~30
Zakres pracy na zewnątrz (Chłodzenie / Grzanie)			°C	-15~50 / -20~30	-15~50 / -20~30	-15~50 / -20~30	-15~50 / -20~30
Kompatybilność z systemami							
1:1 SINGLE				•	•	•	•
1:2 DUAL							
1:X MULTI							



Klimatyzator ścienny **Roni**

**Posiada wszystko czego potrzebujesz,
aby cieszyć się komfortem przebywania
w klimatyzowanym wnętrzu.**

To klasyk i bestseller w ofercie Rotenso. Jego zaletą jest niewielki rozmiar pozwalający na dyskretny montaż, szczególnie gdy do dyspozycji jest ograniczona przestrzeń. Optymalne parametry i pakiet niezbędnych funkcji sprawia, że klimatyzator Roni to doskonały wybór.



RONI



Kompaktowe
wymiary



Automatyczne
żaluzje 4D



Połączone
lamele



Funkcja
SMART wi-fi



Grzanie przy
-20°C



10 etapów
oczyszczania
powietrza



Klasyczny, biały wygląd, delikatnie złamany złotą linią, idealnie wkomponuje się w wystrój pomieszczenia.

Tryb super cichy eMOTO zapewni wygodę użytkowania jednostki, a programator czasowy ułatwi utrzymanie odpowiedniej temperatury.

Funkcja automatycznego oczyszczania iAIR zapobiega namnażaniu się bakterii oraz powstawaniu nieprzyjemnych zapachów.

Filtr elektrostatyczny HD iAIR oczyszcza powietrze w pomieszczeniu, skutecznie poprawiając komfort oddychania.



Pozłacane **lamele**

Dzięki właściwościom samoczyszczącym efektywnie zabezpieczają jednostkę przed rozwojem bakterii, poprawiając jej wydajność. Dodatkowo unikalna, złota powłoka skutecznie chroni klimatyzator przed korozją.

160



Grzanie nawet przy -20°C

Zastosowana technologia umożliwia sprawną pracę klimatyzatora nawet w ekstremalnych warunkach pogodowych. Klimatyzator skutecznie ogrzeje pomieszczenie nawet przy niskich temperaturach zewnętrznych.



Funkcja SMART wi-fi

Dzięki wykorzystaniu funkcji SMART wi-fi oraz modemu wi-fi urządzeniem możesz sterować za pomocą tabletu lub smartfona zarówno w domu, jak i poza nim.



Kompaktowe wymiary

Sprawdzi się doskonale wszędzie tam gdzie jest ograniczona przestrzeń. Urządzenie mimo kompaktowych rozmiarów zachowuje wysoką wydajność.

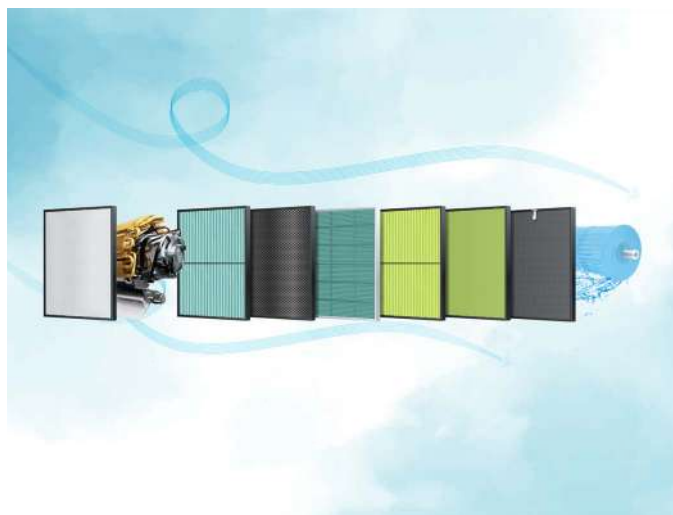

10-etapowy system oczyszczania powietrza PureR Stage

System zdrowego powietrza składa się aż z 10 etapów oczyszczania i filtracji powietrza, dzięki czemu usuwa z otoczenia większość szkodliwych bakterii, wirusów, roztoczy i grzybów, abyś mógł oddychać czystym i zdrowym powietrzem.

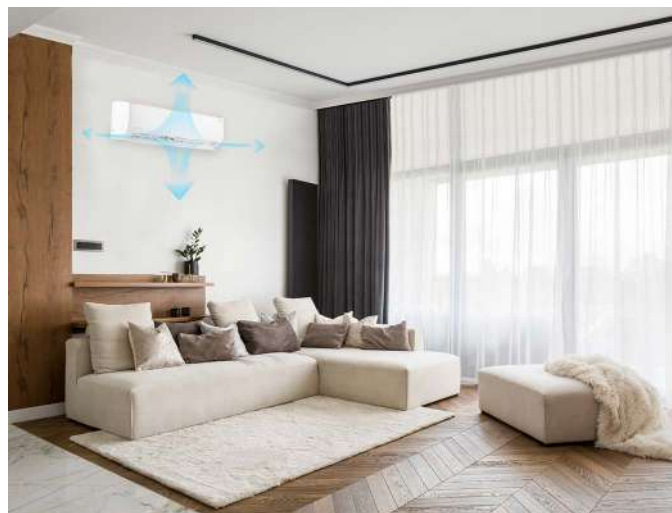

Automatyczne żaluzje 4D

Wbudowane siłowniki umożliwiają sterowanie pracą żaluzji pionowych i poziomych za pomocą pilota lub sterownika ściennego. Gwarantuje to najwyższy komfort obsługi i zapewnia wydajne rozprowadzenie powietrza w pomieszczeniu.

Roni





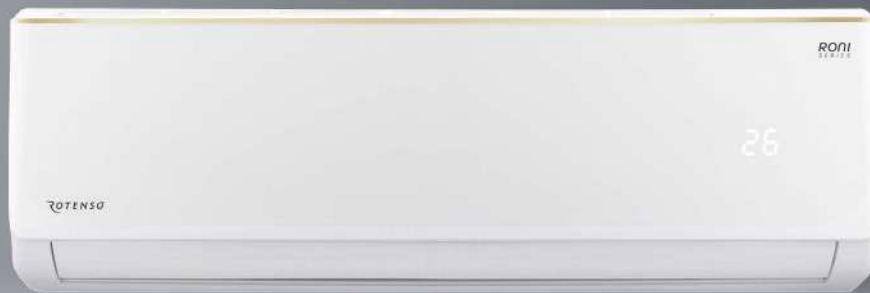



















2,6-6,8 kW

1:1
SINGLE



Cechy urządzenia

162

 Digital DC Inverter SKY®	 Automatyczne oczyszczanie iAIR	 Automatyczne oczyszczanie iClean	 Filtr 3w1 (Ka + Si.Ion + wit.C) iAIR (*)	 Filtr 3w1 (Fot. + Ak.W + Nano) iAIR (**)	 Filtr elektrostatyczny HD iAIR	 Tryb super cichy eMOTO	 Automatyczne żaluzje 4D
 Tryb turbo eMOTO	 System kontroli nawiewu eMOTO	 Tryb ECO eMOTO	 Szeroki kąt nawiewu eMOTO	 Funkcja SMART wi-fi	 Wł./wył. wyświetlacza SMART na panelu	 Tryb SMART Follow	 Pilot bezprzewodowy
 Funkcja ogrzewania SMART 8°C	 Pamięć autorestartu	 Antykorozyjne pozłacane lamele	 Programator czasowy	 Chłodzenie w niskiej temp. zewn. -15°C	 Grzanie w niskiej temp. zewn. -20°C	 2-stronne odprowadzenie skroplin	 Funkcja autodiagnozy
 Funkcja snu							

* Filtr iAIR 3w1: Katechinowy + Silver Ion + witamina C

** Filtr iAIR 3w1: Fotokatalityczny + Aktywny węgiel + Cold Nano

Specyfikacja techniczna

Model				Roni 2,6 kW	Roni 3,4 kW	Roni 5,1 kW	Roni 6,8 kW
Wydajność	Chłodzenie	Nom. (Min. - Maks.)	W	2600 (940-3300)	3400 (1000-3770)	5100 (1250-5910)	6810 (1830-7800)
Pobór mocy		Nom. (Min. - Maks.)	W	825 (240-1380)	1130 (290-1500)	1580 (330-2340)	2257 (410-2824)
Prąd pracy		Nom. (Min. - Maks.)	A	3,6 (1,0-6,0)	4,9 (1,3-6,3)	6,9 (1,4-10,2)	9,8 (1,8-12,3)
Wydajność	Grzanie	Nom. (Min. - Maks.)	W	2610 (940-3360)	3420 (1000-3810)	5100 (1250-6070)	6870 (1850-7900)
Pobór mocy		Nom. (Min. - Maks.)	W	767 (240-1552)	1005 (290-1720)	1374 (340-2520)	2063 (420-3005)
Prąd pracy		Nom. (Min. - Maks.)	A	3,3 (1,0-6,7)	4,4 (1,3-7,5)	6,0 (1,5-11,0)	9,0 (1,8-13,0)
Rodzaj rewersyjnej pompy ciepła				powietrze-powietrze	powietrze-powietrze	powietrze-powietrze	powietrze-powietrze
Obciążenie chłodnicze			kW	2,6	3,4	5,1	6,8
SEER			W/W	6,1	6,1	6,1	6,1
Klasa wydajności energetycznej - chłodzenie				A++	A++	A++	A++
Roczne zużycie energii - chłodzenie			kWh/a	149	195	293	390
Obciążenie cieplne (Tbiv -7°C)			kW	2,0	2,1	3,6	4,5
SCOP			W/W	4,0	4,0	4,0	4,0
Klasa wydajności energetycznej - grzanie				A+	A+	A+	A+
Roczne zużycie energii - grzanie			kWh/a	700	735	1330	1680
Osuszanie			l/h	1,0	1,2	1,5	1,8
Maksymalne zużycie energii			W	1552	1720	2520	3005
Maksymalny prąd pracy			A	6,7	7,5	10,9	13,1
Jednostka wewnętrzna				R26Xi	R35Xi	R50Xi	R70Xi
Kod produktu EAN				5905567601460	5905567601477	5905567601484	5905567601491
Prędkość wentylatora	T / W / Ś / N / C	obr/min	1400 / 1300 / 1100 / 1000 / 900	1350 / 1200 / 1000 / 850 / 750	1400 / 1260 / 1050 / 870 / 800	1250 / 1200 / 1050 / 950 / 800	
Przepływ powietrza	T / W / Ś / N / C	m³/h	490 / 390 / 330 / 300 / 270	550 / 510 / 430 / 390 / 350	800 / 710 / 620 / 530 / 440	980 / 920 / 800 / 690 / 540	
Poziom ciśnienia akustycznego	T / W / Ś / N / C	dB(A)	40 / 37 / 33 / 25 / 22	40 / 37 / 33 / 25 / 22	43 / 41 / 38 / 35 / 27	44 / 41 / 38 / 34 / 30	
Poziom mocy akustycznej		dB(A)	50	50	55	57	
Pobór mocy		W	30	35	45	50	
Prąd pracy		A	0,1	0,1	0,2	0,2	
Wymiary netto	S × G × W	mm	698 × 205 × 255	777 × 205 × 250	910 × 205 × 292	1010 × 220 × 315	
Wymiary brutto	S × G × W	mm	765 × 260 × 335	850 × 275 × 320	977 × 276 × 367	1094 × 300 × 386	
Waga netto / Waga brutto			kg	6,5 / 8,5	8 / 10,5	10 / 13	13 / 16
Odpyły skroplin			mm	16	16	16	16
Jednostka zewnętrzna				R26Xo	R35Xo	R50Xo	R70Xo
Kod produktu EAN				5905567601507	5905567601514	5905567601521	5905567601538
Prędkość wentylatora	T / W / Ś / N / C	obr/min	930 / 930 / 830 / 730 / 630	1000 / 910 / 830 / 710 / 710	910 / 830 / 710 / 630 / 450	930 / 830 / 690 / 570 / 450	
Maksymalny przepływ powietrza		m³/h	1700	1700	2600	3000	
Poziom ciśnienia akustycznego		dB(A)	50	50	55	57	
Poziom mocy akustycznej		dB(A)	60	60	65	67	
Wymiary netto	S × G × W	mm	740 × 253 × 459	740 × 253 × 459	794 × 347 × 602	845 × 336 × 693	
Wymiary brutto	S × G × W	mm	765 × 310 × 481	765 × 310 × 481	895 × 385 × 645	960 × 400 × 732	
Rozstaw mocowań		S × G (mm)	362 × 256	362 × 256	516 × 314	586 × 347	
Waga netto / Waga brutto			kg	22 / 24	22 / 24	35 / 38	40 / 43
Czynnik chłodniczy	Typ		R32	R32	R32	R32	
	GWP		675	675	675	675	
	Ilość (do 5mb)	kg	0,45	0,49	1,0	1,14	
		TCO ₂ eq	0,30	0,33	0,67	0,77	
Ilość (pow. 5mb)		g/mb	12	12	12	12	
Przyłącza rur	Ciecz / Gaz	mm(cale)	Φ6,35 / Φ9,52 (1/4" / 3/8")	Φ6,35 / Φ9,52 (1/4" / 3/8")	Φ6,35 / Φ9,52 (1/4" / 3/8")	Φ6,35 / Φ12,7 (1/4" / 1/2")	
Maksymalna długość instalacji			m	25	25	25	
Maksymalna różnica poziomów			m	10	10	10	
Typ sprężarki				Rotacyjna DC	Rotacyjna DC	Rotacyjna DC	Rotacyjna DC
Rodzaj zasilania jednostki zewnętrznej		V-Hz, Ø	220-240-50, 1f	220-240-50, 1f	220-240-50, 1f	220-240-50, 1f	
Zabezpieczenie			A	C16	C20	C25	
Przewody zasilające: jednostka zewnętrzna			il. × mm²	3 × 1,5	3 × 1,5	3 × 2,5	
Przewody sterujące i zasilające: jedn. zewn. - wewn.			il. × mm²	4 × 1	4 × 1	4 × 1	
Przewody sterujące i zasilające: jednostka Hiro - wewn.			il. × mm²	-	-	-	
Zakres pracy w pomieszczeniu (Chłodzenie / Grzanie)			°C	16-32 / 0-30	16-32 / 0-30	16-32 / 0-30	
Zakres pracy na zewnątrz (Chłodzenie / Grzanie)			°C	-15-53 / -20-30	-15-53 / -20-30	-15-53 / -20-30	
Kompatybilność z systemami							
1:1 SINGLE				•	•	•	•
1:2 DUAL							
1:X MULTI							



Klimatyzator kasetonowy **Tenji CC i CS**

Nawiew 360°, zaawansowane funkcje sterowania oraz możliwość dyskretnego montażu urządzenia to zalety, które sprawią, że polubisz nową kasetę Tenji.

Dla komfortu osób przebywających w pomieszczeniu obwodowy nawiew (360°) kieruje uwalniane powietrze, równomiernie, we wszystkich kierunkach.

Możliwość niezależnego sterowania każdą z czterech żaluzji pozwala optymalnie dostosować przepływ powietrza do potrzeb wynikających z rozkładu stref w pomieszczeniu oraz aktywności przebywających w nim osób.





TENJI



Świeże
powietrze



Wbudowana
pompka skroplin



Nawiew
360°



Wyświetlacz
LCD



Funkcja
SMART wi-fi



Łatwy montaż
i serwis

165

Tenji CC - 650 x 650 [mm]



Tenji CS - 950 x 950 [mm]



Panele Black lub RAL dla jednostek Tenji CS oraz Tenji CC - są dostępne jako opcja.



Dopływ świeżego powietrza

Umożliwia dostarczenie dodatkowym kanałem do klimatyzatora świeżego powietrza z zewnątrz. Pozwala to jednocześnie chłodzić i wentylować pomieszczenie.

166



Wyświetlacz LCD *

Informacje o temperaturze oraz włączonych funkcjach można odczytać bezpośrednio z estetycznego i czytelnego wyświetlacza, wbudowanego w narożu obudowy.

** Funkcja dostępna w modelach jednostki wewnętrznej z panelem 950 x 950*



Inteligentne sterowanie wi-fi *

Dzięki wykorzystaniu systemu inteligentnego sterowania SMART wi-fi, pracą klimatyzatora może sterować kilku użytkowników za pomocą tabletu lub smartfona zarówno z domu, jak i poza nim.

** Funkcja dostępna w modelach jednostki wewnętrznej z panelem 950 x 950*



Wbudowana pompka skroplin

Kompaktowa budowa udoskonalonego urządzenia pozwoliła na wyposażenie klimatyzatora w zewnętrzną pompkę skroplin, co umożliwia szybki serwis. Dzięki temu usprawnieniu zaoszczędzisz zarówno przestrzeń, jak i pieniądze.



Nowa konstrukcja *

Nowa konstrukcja kasety Tenji pozwoliła zwiększyć efektywność przepływu powietrza o 20% przy jednoczesnej redukcji poziomu głośności o 4 dB(A). Udoskonalona budowa pozwala też na szybszy oraz łatwiejszy montaż i serwis urządzenia.

* Funkcja dostępna w modelach jednostki wewnętrznej z panelem 950 x 950



Nawiew 360° *

Dzięki konstrukcji nawiewu z czterech stron, klimatyzator Tenji wydajnie rozprowadza powietrze w pomieszczeniu, zapewniając skuteczne chłodzenie lub grzanie.

* Funkcja dostępna w modelach jednostki wewnętrznej z panelem 950 x 950

Tenji CC [650 x 650]

2,1-5,3 kW



Panel opcjonalny



SCOP
4,1



-20°C



5 LAT
GWARANCJI

PZH
ATEST

Cechy urządzenia

168



Digital DC Inverter SKY®



Automatyczne oczyszczanie iClean⁽¹⁾



Dopływ świeżego powietrza⁽²⁾



Filtr elektrostatyczny HD iAIR



Tryb super cichy eMOTO⁽¹⁾



Szeroki kąt nawiewu eMOTO



Tryb turbo eMOTO⁽¹⁾



System kontroli nawiewu eMOTO



Tryb Eco eMOTO⁽¹⁾



Funkcja SMART wi-fi⁽²⁾



Port SMART sterownika przewodowego



Pilot bezprzewodowy



Sterownik przewodowy⁽²⁾



Funkcja ogrzewania SMART 8°C⁽¹⁾



Tryb SMART Follow



Pamięć autorestartu



Antykorozyjne pozłacane lamelle



Grzałka tacy ociekowej



Grzałka karteru sprężarki



Programator czasowy



Chłodzenie w niskiej temp. zewn. -15°C



Grzanie w niskiej temp. zewn. -20°C



Funkcja autodiagnozy



Automatyczne żaluzje 4D



Wbudowana pompka skroplin



Wyjście zdalne wł./wył.



Wyjście alarmowe



Wyjście pod sterownik tygodniowy



Funkcja snu



Wyjście pod sterownik centralny



Nawiew powietrza 4-stronny



BMS Modbus⁽²⁾



BMS Bacnet⁽²⁾

1. Funkcja niedostępna w systemie Multi Split. 2. Funkcja dostępna jako opcja.

Tenji CS [950 x 950]

7,0-15,5 kW

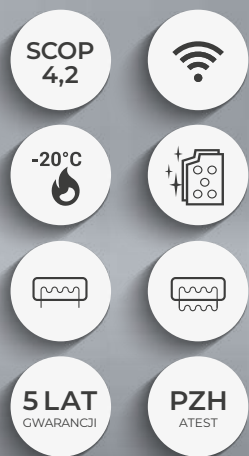
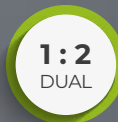

Cechy urządzenia

Digital DC Inverter SKY [®]	Automatyczne oczyszczanie iClean ⁽¹⁾	Filtr elektrostatyczny HD iAIR	Tryb super cichy eMOTO ⁽¹⁾	Szeroki kąt nawiewu eMOTO	Tryb turbo eMOTO ⁽¹⁾	System kontroli nawiewu eMOTO	Tryb Eco eMOTO ⁽¹⁾
Funkcja SMART wi-fi	Czujnik wilgotności ^{(1) (3)}	Port SMART sterownika przewodowego	Wł./wyt. wyświetlacza SMART na panelu	Pilot bezprzewodowy	Sterownik przewodowy ⁽²⁾	Funkcja ogrzewania SMART 8°C ⁽¹⁾	Tryb SMART Follow
Pamięć ustawienia żaluzji	Pamięć autorestartu	Antykorozyjne połączone lamele	Grzałka tacy ociekowej	Grzałka karteru sprężarki	Programator czasowy	Chłodzenie w niskiej temp. zewn. -15°C	Grzanie w niskiej temp. zewn. -20°C
Funkcja autodiagnozy	Funkcja snu	Automatyczne żaluzje 4D	Wbudowana pompka skropliny	Świeże powietrze ⁽²⁾	Wyjście zdalne wł./wyt.	Wyjście alarmowe	Wyjście pod sterownik tygodniowy
Wyjście pod sterownik centralny	Nawiew powietrza 360°	Indywidualne sterowanie żaluzjami	Dodatkowy nawiew powietrza ⁽²⁾	Synchro - praca symultaniczna ⁽²⁾	BMS Modbus ⁽²⁾	BMS Bacnet ⁽²⁾	

1. Funkcja niedostępna w systemie Multi Split. 2. Funkcja dostępna jako opcja. 3. Funkcja dostępna z poziomu aplikacji mobilnej.

Specyfikacja techniczna

Model				Tenji 2,1 kW	Tenji 2,6 kW	Tenji 3,5 kW	Tenji 5,3 kW	Tenji 7,0 kW	
Wydajność	Chłodzenie	Nom. (Min. - Maks.)	W	2051	2638	3516 (850-4109)	5275 (2901-5587)	7033 (3301-7913)	
Pobór mocy		Nom. (Min. - Maks.)	W	-	-	1010 (168-1434)	1633 (720-2088)	2320 (780-2748)	
Prąd pracy		Nom. (Min. - Maks.)	A	-	-	4,4 (0,7-6,2)	7,1 (3,1-9,1)	10,1 (3,4-11,9)	
Wydajność	Grzanie	Nom. (Min. - Maks.)	W	2345	2931	3810 (470-4310)	5570 (2374-6096)	7620 (2807-8939)	
Pobór mocy		Nom. (Min. - Maks.)	W	-	-	1019 (124-1376)	1540 (700-1930)	1900 (610-2700)	
Prąd pracy		Nom. (Min. - Maks.)	A	-	-	4,4 (0,5-6,0)	6,7 (3,0-8,4)	8,3 (2,7-11,7)	
Rodzaj rewersyjnej pompy ciepła				powietrze-powietrze	powietrze-powietrze	powietrze-powietrze	powietrze-powietrze	powietrze-powietrze	
Obciążenie chłodnicze			kW	-	-	3,5	5,3	7,0	
SEER			W/W	-	-	6,6	6,3	6,2	
Klasa wydajności energetycznej - chłodzenie				-	-	A++	A++	A++	
Roczne zużycie energii - chłodzenie			kWh/a	-	-	186	294	395	
Obciążenie cieplne (Tbiv -7°C)			kW	-	-	2,7	4,2	6	
SCOP			W/W	-	-	4,1	4,0	4,0	
Klasa wydajności energetycznej - grzanie				-	-	A+	A+	A+	
Roczne zużycie energii - grzanie			kWh/a	-	-	922	1470	2100	
Osuszanie			l/h	-	-	1,2	1,8	2,4	
Maksymalne zużycie energii			W	-	-	1850	2950	3700	
Maksymalny prąd pracy			A	-	-	8	12,8	16,1	
Jednostka wewnętrzna				T21Xi	T26Xi	T35Xi	T50Xi	T70Xi	
Kod produktu EAN				5905567601699	5905567601705	5905567601712	5905567601729	5905567601736	
Prędkość wentylatora		T / W / Ś / N	obr/min	600 / 520 / 460 / 365	600 / 520 / 460 / 365	700 / 600 / 552 / 500	752 / 664 / 620 / 576	608 / 552 / 524 / 496	
Przepływ powietrza		T / W / Ś / N	m³/h	580 / 500 / 450 / 310	580 / 500 / 450 / 310	569 / 485 / 437 / 389	680 / 584 / 531 / 479	1247 / 1118 / 1054 / 992	
Poziom ciśnienia akustycznego		T / W / Ś / N	dB(A)	38 / 33 / 30 / 23	38 / 33 / 30 / 23	42 / 37,5 / 34,5 / 25,5	45,4 / 44 / 39 / 29	50 / 47,5 / 42 / 29	
Poziom mocy akustycznej			dB(A)	53	53	57	59	59	
Pobór mocy			W	40	45	65	65	64	
Prąd pracy			A	0,2	0,2	0,3	0,3	0,3	
Wymiary netto		S × G × W	mm	570 × 570 × 260	570 × 570 × 260	570 × 570 × 260	570 × 570 × 260	830 × 830 × 205	
Wymiary brutto		S × G × W	mm	662 × 662 × 317	662 × 662 × 317	662 × 662 × 317	662 × 662 × 317	910 × 910 × 250	
Waga netto / Waga brutto			kg	14,5 / 17,3	14,5 / 17,3	16,3 / 20,4	16,3 / 20,4	21,6 / 25,4	
Odpływ skroplin			mm	25	25	25	25	25	
Panel	Model			TCCX2p	TCCX2p	TCCX2p	TCCX2p	TSCX2p	
	Kod produktu EAN			5905567603174	5905567603174	5905567603174	5905567603174	5905567603181	
	Wymiary netto		S × G × W	mm	647 × 647 × 50	647 × 647 × 50	647 × 647 × 50	647 × 647 × 50	950 × 950 × 55
	Wymiary brutto		S × G × W	mm	715 × 715 × 123	715 × 715 × 123	715 × 715 × 123	715 × 715 × 123	1035 × 1035 × 90
	Waga netto / Waga brutto			kg	2,5 / 4,5	2,5 / 4,5	2,5 / 4,5	2,5 / 4,5	6 / 9
Jednostka zewnętrzna				-	-	U035Xo	U050Xo	U070Xo	
Kod produktu EAN				-	-	5905567601545	5905567601552	5905567601569	
Prędkość wentylatora		W / Ś / N	obr/min	-	-	780 / 675 / 600	780 / 675 / 600	800 / 700 / 580	
Maksymalny przepływ powietrza			m³/h	-	-	2200	2100	3500	
Poziom ciśnienia akustycznego			dB(A)	-	-	54	55	60	
Poziom mocy akustycznej			dB(A)	-	-	62	65	69	
Wymiary netto		S × G × W	mm	-	-	765 × 303 × 555	805 × 330 × 554	890 × 342 × 673	
Wymiary brutto		S × G × W	mm	-	-	887 × 337 × 610	915 × 370 × 615	995 × 398 × 740	
Rozstaw mocowań		S × G	(mm)	-	-	452 × 286	511 × 317	663 × 348	
Waga netto / Waga brutto			kg	-	-	26,6 / 29,0	32,5 / 35,2	43,9 / 46,9	
Czynnik chłodniczy	Typ			-	-	R32	R32	R32	
	GWP			-	-	675	675	675	
	Ilość (do 5mb)		kg	-	-	0,72	1,15	1,5	
			TCO _{eq}	-	-	0,49	0,78	1,01	
Ilość (pow. 5mb)		g/mb	-	-	12	12	24		
Przyłącza rur		Ciecz / Gaz	mm(cale)	Φ6,35 / Φ9,52 (1/4" / 3/8")	Φ6,35 / Φ9,52 (1/4" / 3/8")	Φ6,35 / Φ9,52 (1/4" / 3/8")	Φ6,35 / Φ12,7 (1/4" / 1/2")	Φ9,52 / Φ15,9 (3/8" / 5/8")	
Maksymalna długość instalacji			m	-	-	25	30	50	
Maksymalna różnica poziomów			m	-	-	10	20	25	
Typ sprężarki				-	-	Rotacyjna DC	Rotacyjna DC	Rotacyjna DC	
Rodzaj zasilania jednostki zewnętrznej		V-Hz, Ø		220-240-50, 1f	220-240-50, 1f	220-240-50, 1f	220-240-50, 1f	220-240-50, 1f	
Zabezpieczenie			A	-	-	C10	C16	C16	
Przewody zasilające: jednostka zewnętrzna			il. × mm²	Dane w HIRO	Dane w HIRO	3 × 1,5	3 × 2,5	3 × 2,5	
Przewody sterujące i zasilające: jedn. zewn. - wewn.			il. × mm²	4 × 1	4 × 1	4 × 1	4 × 1	4 × 1	
Zakres pracy w pomieszczeniu (Chłodzenie / Grzanie)			°C	16~32 / 0~30	16~32 / 0~30	16~32 / 0~30	16~32 / 0~30	16~32 / 0~30	
Zakres pracy na zewnątrz (Chłodzenie / Grzanie)			°C	-	-	-15~50 / -20~24	-15~50 / -20~24	-15~50 / -20~24	
Kompatybilność z systemami									
1:1 SINGLE						●	●	●	
1:2 DUAL								●	
1:X MULTI				●	●	●	●	●	

T - Turbo; W - Wysoki; Ś - Średni; N - Niski

Dla jednostki T70Xi o przyłączach Ø9.52 (3/8") i Ø15.9 (5/8") w układach MULTI konieczna redukcja przy jednostce zewnętrznej na Ø6.35 (1/4") i Ø12.7 (1/2")

Specyfikacja techniczna

Model			Tenji 8,8 kW	Tenji 10,6 kW	Tenji 12,0 kW	Tenji 14,1 kW	Tenji 15,5 kW
Wydajność	Chłodzenie	Nom. (Min. - Maks.)	W 8792 (2227-9378)	10551 (2696-11429)	12016 (2930-12309)	14067 (3517-15826)	15533 (4103-16705)
Pobór mocy		Nom. (Min. - Maks.)	W 2750 (190-3000)	4000 (890-4150)	4200 (680-4350)	4650 (800-5900)	5000 (980-6200)
Prąd pracy		Nom. (Min. - Maks.)	A 12 (0,8-13,0)	6,8 (1,5-7,0)	18,3 (3,0-18,9)	7,9 (1,4-10,0)	8,4 (1,7-10,5)
Wydajność	Grzanie	Nom. (Min. - Maks.)	W 9378 (2696-9730)	11137 (2784-12660)	13481 (3370-14067)	16119 (4103-17291)	18172 (4396-19928)
Pobór mocy		Nom. (Min. - Maks.)	W 2450 (430-2550)	3000 (780-4000)	3700 (750-4250)	4580 (900-5500)	5550 (1020-6700)
Prąd pracy		Nom. (Min. - Maks.)	A 10,7 (1,9-11,1)	5,1 (1,3-6,8)	16,1 (3,3-18,5)	7,7 (1,5-9,7)	9,4 (1,7-11,3)
Rodzaj rewersyjnej pompy ciepła			powietrze-powietrze	powietrze-powietrze	powietrze-powietrze	powietrze-powietrze	powietrze-powietrze
Obciążenie chłodnicze			kW 8,8	10,5	12,1	14,0	15,3
SEER			W/W 6,6	6,3	6,1	6,1	6,3
Klasa wydajności energetycznej - chłodzenie			A++	A++	A++	A++	A++
Roczne zużycie energii - chłodzenie			kWh/a 467	583	700	810	860
Obciążenie cieplne (T _{biv} -7°C)			kW 7,4	8,0	9,5	11	11,9
SCOP			W/W 4,2	3,9	4,0	4,0	4,0
Klasa wydajności energetycznej - grzanie			A+	A	A+	A+	A+
Roczne zużycie energii - grzanie			kWh/a 2467	2872	3275	3860	4190
Osuszanie			l/h 3,0	3,6	4,2	4,8	5,5
Maksymalne zużycie energii			W 4500	5000	5000	6900	7500
Maksymalny prąd pracy			A 19,6	8,4	21,7	11,6	12,7
Jednostka wewnętrzna			T90Xi	T100Xi	T120Xi	T140Xi	T160Xi
Kod produktu EAN			5905567601743	5905567601750	5905567601767	5905567601774	5905567601781
Prędkość wentylatora	T / W / Ś / N	obr/min	660 / 600 / 575 / 550	700 / 630 / 600 / 570	712 / 648 / 616 / 584	712 / 648 / 616 / 584	736 / 672 / 640 / 608
Przepływ powietrza	T / W / Ś / N	m³/h	1700 / 1530 / 1415 / 1300	1700 / 1530 / 1415 / 1300	1900 / 1750 / 1670 / 1600	1900 / 1750 / 1670 / 1600	2000 / 1850 / 1750 / 1650
Poziom ciśnienia akustycznego	T / W / Ś / N	dB(A)	50,5 / 48 / 46 / 40	51 / 49 / 46 / 39	52,5 / 50 / 47,5 / 40	52,5 / 50,5 / 48 / 40	54,5 / 52 / 49,5 / 42
Poziom mocy akustycznej		dB(A)	63	64	66	66	66
Pobór mocy		W	157	157	157	157	157
Prąd pracy		A	0,7	0,7	0,7	0,7	0,7
Wymiary netto	S × G × W	mm	830 × 830 × 245	830 × 830 × 245	830 × 830 × 287	830 × 830 × 287	830 × 830 × 287
Wymiary brutto	S × G × W	mm	910 × 910 × 290	910 × 910 × 290	910 × 910 × 330	910 × 910 × 330	910 × 910 × 330
Waga netto / Waga brutto			kg 24,6 / 28,6	27,2 / 31,2	29,3 / 33,5	29,3 / 33,5	29,3 / 33,5
Odpływ skroplin			mm 25	25	25	25	25
Panel	Model		TSCX2p	TSCX2p	TSCX2p	TSCX2p	TSCX2p
	Kod produktu EAN		5905567603181	5905567603181	5905567603181	5905567603181	5905567603181
	Wymiary netto	S × G × W	mm 950 × 950 × 55	950 × 950 × 55	950 × 950 × 55	950 × 950 × 55	950 × 950 × 55
	Wymiary brutto	S × G × W	mm 1035 × 1035 × 90	1035 × 1035 × 90	1035 × 1035 × 90	1035 × 1035 × 90	1035 × 1035 × 90
	Waga netto / Waga brutto		kg 6 / 9	6 / 9	6 / 9	6 / 9	6 / 9
Jednostka zewnętrzna			UO90Xo	UO100Xo	UO120Xo	UO140Xo	UO160Xo
Kod produktu EAN			5905567601576	5905567601583	5905567601590	5905567601606	5905567601613
Prędkość wentylatora	W / Ś / N	obr/min	900 / 750 / 550	950 / 850 / 700	950 / 830 / 750	830 / 740 / 650	830 / 740 / 650
Maksymalny przepływ powietrza		m³/h	3800	4000	4000	7500	7500
Poziom ciśnienia akustycznego		dB(A)	62	62	64	65	65
Poziom mocy akustycznej		dB(A)	70	70	72	74	75
Wymiary netto	S × G × W	mm	946 × 410 × 810	946 × 410 × 810	946 × 410 × 810	952 × 415 × 1333	952 × 415 × 1333
Wymiary brutto	S × G × W	mm	1090 × 500 × 885	1090 × 500 × 885	1090 × 500 × 885	1095 × 495 × 1480	1095 × 495 × 1480
Rozstaw mocowań	S × G	(mm)	673 × 403	673 × 403	673 × 403	634 × 404	634 × 404
Waga netto / Waga brutto			kg 52,8 / 57,3	75,5 / 80	71,0 / 75,0	103,7 / 118,3	107,0 / 121,2
Czynnik chłodniczy	Typ		R32	R32	R32	R32	R32
	GWP		675	675	675	675	675
	Ilość (do 5mb)	kg	2,0	2,4	2,8	2,9	3,0
		TCO _{eq}	1,35	1,62	1,89	1,96	2,03
Ilość (pow. 5mb)	g/mb	24	24	24	24	24	
Przyłącza rur	Ciecz / Gaz	mm(cał)	Φ9,52 / Φ15,9 (3/8" / 5/8")	Φ9,52 / Φ15,9 (3/8" / 5/8")	Φ9,52 / Φ15,9 (3/8" / 5/8")	Φ9,52 / Φ15,9 (3/8" / 5/8")	Φ9,52 / Φ15,9 (3/8" / 5/8")
Maksymalna długość instalacji			m 50	75	75	75	75
Maksymalna różnica poziomów			m 25	30	30	30	30
Typ sprężarki			Rotacyjna DC	Rotacyjna DC	Rotacyjna DC	Rotacyjna DC	Rotacyjna DC
Rodzaj zasilania jednostki zewnętrznej			V-Hz, Ø 220-240-50, 1f	380-420-50, 3f	220-240-50, 1f	380-420-50, 3f	380-420-50, 3f
Zabezpieczenie			A C20	C10/3	C25	C16/3	C16/3
Przewody zasilające: jednostka zewnętrzna			il. × mm² 3 × 2,5	5 × 2,5	3 × 2,5	5 × 2,5	5 × 2,5
Przewody sterujące i zasilające: jedn. zewn. - wewn.			il. × mm² 4 × 1	4 × 1	4 × 1	4 × 1	4 × 1
Zakres pracy w pomieszczeniu (Chłodzenie / Grzanie)			°C 16-32 / 0-30	16-32 / 0-30	16-32 / 0-30	16-32 / 0-30	16-32 / 0-30
Zakres pracy na zewnątrz (Chłodzenie / Grzanie)			°C -15-50 / -20-24	-15-50 / -20-24	-15-50 / -20-24	-15-50 / -20-24	-15-50 / -20-24
Kompatybilność z systemami							
1:1 SINGLE			●	●	●	●	●
1:2 DUAL			●				
1:X MULTI							



Klimatyzator **Jato**

Klimatyzator przypodłogowo-podsufitowy Jato to urządzenie uniwersalne - w zależności od potrzeb zamontujesz go na ścianie (w pionie), jak i na suficie (w poziomie).

Jest dostępny w 5 wydajnościach (od 5,3 kW do 15,8 kW) i w klasie chłodzenia A+++. Klimatyzator Jato dysponuje wydajnym, dalekim zasięgiem nawiewanego powietrza, umożliwiając tym samym schładzanie dużych pomieszczeń (np. sale konferencyjne i bankietowe, poczekalnie, sale obsługi klienta). Połączone lamele posiadają właściwości samoczyszczące i efektywnie zabezpieczają klimatyzator przed korozją. Klimatyzatory Jato charakteryzują się szerokimi możliwościami sterowania.





JATO



Daleki zasięg
nawiewu



Wyjście zdalne
wł./wył.



Automatyczne
żaluzje 4D



Montaż w pionie
i poziomie



Grzanie przy
-20°C



Pakiet
zimowy



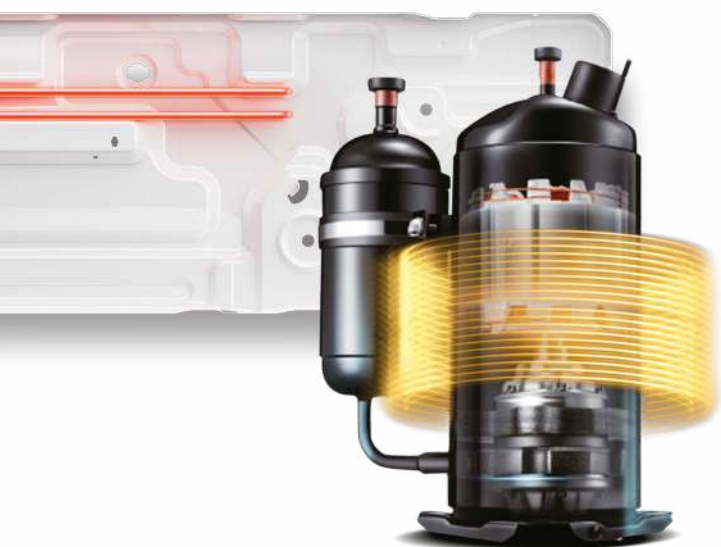

Pakiet zimowy

Niezawodność funkcji grzewczej klimatyzatorów Rotenso zapewnia nowa, bardziej wydajna sprężarka, jak również wbudowana w standardzie grzałka tacy ociekowej oraz grzałka karteru sprężarki, składające się na tzw. pakiet pracy całorocznej.

174



Grzanie nawet przy -20°C

Zastosowana technologia umożliwia sprawną pracę klimatyzatora nawet w ekstremalnych warunkach pogodowych. Klimatyzator skutecznie ogrzeje pomieszczenie nawet przy niskich temperaturach zewnętrznych.



Automatyczne żaluzje 4D

Wbudowane siłowniki umożliwiają sterowanie pracą żaluzji pionowych i poziomej, za pomocą pilota lub sterownika ściennego. Gwarantuje to najwyższy komfort obsługi i zapewnia wydajne rozprowadzenie powietrza w pomieszczeniu.



Montaż w pionie i poziomie

Jato to uniwersalne urządzenie, które można zamontować zarówno w pionie, jak i w poziomie. Znajduje zastosowanie w dużych, komercyjnych pomieszczeniach (sale obsługi klientów, sale konferencyjne i bankietowe).

175



Daleki zasięg nawiewu powietrza

Zaawansowana, wydajna konstrukcja wentylatora zapewnia daleki zasięg nawiewu powietrza. Klimatyzator Jato umożliwia schładzanie dużych pomieszczeń (sale konferencyjne i bankietowe).



Wyjście zdalne ON/OFF

Opcja zdalnego włączenia lub wyłączenia urządzenia za pomocą np. wyłącznika z wykorzystaniem wbudowanego wyjścia w płycie głównej jednostki wewnętrznej.

Jato

5,3 - 15,8 kW

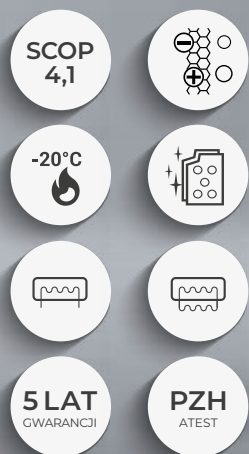
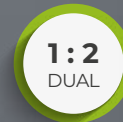

Cechy urządzenia

176



Digital DC Inverter SKY®



Automatyczne oczyszczanie iClean ⁽¹⁾



Filtr elektrostatyczny HD iAIR



Szeroki kąt nawiewu eMOTO



System kontroli nawiewu eMOTO



Tryb Eco eMOTO ⁽¹⁾



Funkcja SMART wi-fi ⁽²⁾



Port SMART sterownika przewodowego



Wł./wył. wyświetlacza SMART na panelu



Pilot bezprzewodowy



Sterownik przewodowy ⁽²⁾



Tryb SMART Follow



Funkcja ogrzewania SMART 8°C ⁽¹⁾



Pamięć ustawienia żaluzji



Pamięć autorestartu



Antykorozyjne pozłacane lamele



Grzałka tacy ociekowej



Grzałka karteru sprężarki



Programator czasowy



Chłodzenie w niskiej temp. zewn. -15°C



Grzanie w niskiej temp. zewn. -20°C



2-stronne odprowadzenie skroplin



Funkcja autodiagnozy



Automatyczne żaluzje 4D



Funkcja snu



Wyjście zdalne wł./wył.



Wyjście alarmowe



Wyjście pod sterownik tygodniowy



Wyjście pod sterownik centralny



Synchro - praca symultaniczna ⁽²⁾



BMS Modbus ⁽²⁾



BMS Bacnet ⁽²⁾

1. Funkcja niedostępna w systemie Multi Split. 2. Funkcja dostępna jako opcja.

Specyfikacja techniczna

Model			Jato 5,3 kW	Jato 7,0 kW	Jato 10,6 kW	Jato 14,1 kW	Jato 15,8 kW
Wydajność	Chłodzenie	Nom. (Min. - Maks.)	W 5275 (2711-5861)	7034 (3221-7766)	10551 (2726-11781)	14067 (3517-15240)	15826 (4103-16705)
Pobór mocy		Nom. (Min. - Maks.)	W 1450 (670-2027)	2300 (747-2930)	4000 (890-4300)	5000 (900-5950)	5650 (1100-6650)
Prąd pracy		Nom. (Min. - Maks.)	A 6,3 (2,9-8,8)	10,0 (3,2-12,7)	6,8 (1,5-7,3)	8,4 (1,5-10,0)	9,5 (1,9-11,2)
Wydajność	Grzanie	Nom. (Min. - Maks.)	W 5568 (2418-6301)	7620 (2720-8290)	11723 (2784-12778)	16119 (4103-16998)	18170 (4396-19636)
Pobór mocy		Nom. (Min. - Maks.)	W 1500 (540-1640)	2050 (650-2850)	3350 (780-3950)	5100 (1000-6050)	6050 (1050-7100)
Prąd pracy		Nom. (Min. - Maks.)	A 6,5 (2,3-7,1)	8,9 (2,8-12,4)	5,7 (1,3-6,7)	8,6 (1,7-10,2)	10,2 (1,8-12,0)
Rodzaj rewersyjnej pompy ciepła			powietrze-powietrze	powietrze-powietrze	powietrze-powietrze	powietrze-powietrze	powietrze-powietrze
Obciążenie chłodnicze		kW	5,4	7,2	10,5	14,0	15,5
SEER		W/W	6,2	6,1	6,2	6,1	6,1
Klasa wydajności energetycznej - chłodzenie			A++	A++	A++	A++	A++
Roczne zużycie energii - chłodzenie		kWh/a	305	413	592	820	890
Obciążenie cieplne (T _{biv} -7°C)		kW	4,0	5,5	8,6	11,2	11,9
SCOP		W/W	4,0	4,0	4,0	3,9	4,0
Klasa wydajności energetycznej - grzanie			A+	A+	A+	A	A+
Roczne zużycie energii - grzanie		kWh/a	1400	1925	3010	4100	4150
Osuszanie		l/h	1,8	2,4	3,6	4,8	5,5
Maksymalne zużycie energii		W	2950	3700	5000	6900	7500
Maksymalny prąd pracy		A	12,8	16,1	13,2	11,6	12,7
Jednostka wewnętrzna			J50Xi	J70Xi	J100Xi	J140Xi	J160Xi
Kod produktu EAN			5905567601828	5905567601835	5905567601842	5905567601859	5905567601866
Prędkość wentylatora	T / W / Ś / N	obr/min	950 / 850 / 800 / 750	1202 / 1051 / 976 / 900	1160 / 1040 / 980 / 920	1300 / 1200 / 1150 / 1100	1350 / 1050 / 950 / 850
Przepływ powietrza	T / W / Ś / N	m³/h	958 / 839 / 781 / 723	1192 / 1023 / 938 / 853	1955 / 1728 / 1616 / 1504	2100 / 1850 / 1725 / 1600	2200 / 1950 / 1800 / 1650
Poziom ciśnienia akustycznego	T / W / Ś / N	dB(A)	44 / 41 / 37 / 24	51 / 47 / 43 / 32	51 / 47,5 / 45 / 37	53 / 50 / 46 / 36	55 / 52 / 48 / 38
Poziom mocy akustycznej		dB(A)	59	55	65	67	67
Pobór mocy		W	96	100	96	96	200
Prąd pracy		A	0,42	0,43	0,42	0,42	0,87
Wymiary netto	S × G × W	mm	1068 × 675 × 235	1068 × 675 × 235	1650 × 675 × 235	1650 × 675 × 235	1650 × 675 × 235
Wymiary brutto	S × G × W	mm	1145 × 755 × 318	1145 × 755 × 318	1725 × 755 × 318	1725 × 755 × 318	1725 × 755 × 318
Waga netto / Waga brutto		kg	28 / 33,3	28 / 33,3	41,5 / 48	41,7 / 48,5	42,3 / 49,2
Odpływ skroplin		mm	25	25	25	25	25
Jednostka zewnętrzna			UO50Xo	UO70Xo	UO100Xo	UO140Xo	UO160Xo
Kod produktu EAN			5905567601552	5905567601569	5905567601583	5905567601606	5905567601613
Prędkość wentylatora	W / Ś / N	obr/min	760 / 705 / 650	800 / 700 / 580	950 / 850 / 700	830 / 740 / 650	830 / 740 / 650
Maksymalny przepływ powietrza		m³/h	2100	3500	4000	7500	7500
Poziom ciśnienia akustycznego		dB(A)	56	59	62	65	65
Poziom mocy akustycznej		dB(A)	65	67	70	74	73
Wymiary netto	S × G × W	mm	805 × 330 × 554	890 × 342 × 673	946 × 410 × 810	952 × 415 × 1333	952 × 415 × 1333
Wymiary brutto	S × G × W	mm	915 × 370 × 615	995 × 398 × 740	1090 × 500 × 885	1095 × 495 × 1480	1095 × 495 × 1480
Rozstaw mocowań	S × G	(mm)	511 × 317	663 × 348	673 × 403	634 × 404	634 × 404
Waga netto / Waga brutto		kg	32,5 / 35,2	43,9 / 46,9	75,5 / 80	103,7 / 118,3	107,0 / 121,2
Czynnik chłodniczy	Typ		R32	R32	R32	R32	R32
	GWP		675	675	675	675	675
	Ilość (do 5mb)	kg	1,15	1,5	2,4	2,9	3,0
		TCO ₂ eq	0,78	1,01	1,62	1,96	2,03
Ilość (pow. 5mb)	g/mb	12	24	24	24	24	
Przyłącza rur	Ciecz / Gaz	mm(cale)	Φ6,35 / Φ12,7 (1/4" / 1/2")	Φ9,52 / Φ15,9 (3/8" / 5/8")	Φ9,52 / Φ15,9 (3/8" / 5/8")	Φ9,52 / Φ15,9 (3/8" / 5/8")	Φ9,52 / Φ15,9 (3/8" / 5/8")
Maksymalna długość instalacji		m	30	50	75	75	75
Maksymalna różnica poziomów		m	20	25	30	30	30
Typ sprężarki			Rotacyjna DC	Rotacyjna DC	Rotacyjna DC	Rotacyjna DC	Rotacyjna DC
Zasilanie jednostka zewnętrzna		V-Hz, Ø	220-240-50, 1f	220-240-50, 1f	380-420-50, 3f	380-420-50, 3f	380-420-50, 3f
Zabezpieczenie		A	C16	C16	C10/3	C16/3	C16/3
Przewody zasilające: jednostka zewnętrzna		il. × mm²	3 × 2,5	3 × 2,5	5 × 2,5	5 × 2,5	5 × 2,5
Przewody sterujące i zasilające: jedn. zewn. - wewn.		il. × mm²	4 × 1	4 × 1	4 × 1	4 × 1	4 × 1
Zakres pracy w pomieszczeniu (Chłodzenie / Grzanie)		°C	16-32 / 0-30	16-32 / 0-30	16-32 / 0-30	16-32 / 0-30	16-32 / 0-30
Zakres pracy na zewnątrz (Chłodzenie / Grzanie)		°C	-15-50 / -20-24	-15-50 / -20-24	-15-50 / -20-24	-15-50 / -20-24	-15-50 / -20-24
Kompatybilność z systemami							
1:1 SINGLE			•	•	•	•	•
1:2 DUAL			•	•			
1:X MULTI			•	•			

T - Turbo; W - Wysoki; Ś - Średni; N - Niski

Dla jednostki J70Xi o przyłączach Ø9.52 (3/8") i Ø15.9 (5/8") w układach MULTI konieczna redukcja przy jednostce zewnętrznej na Ø6.35 (1/4") i Ø12.7 (1/2")

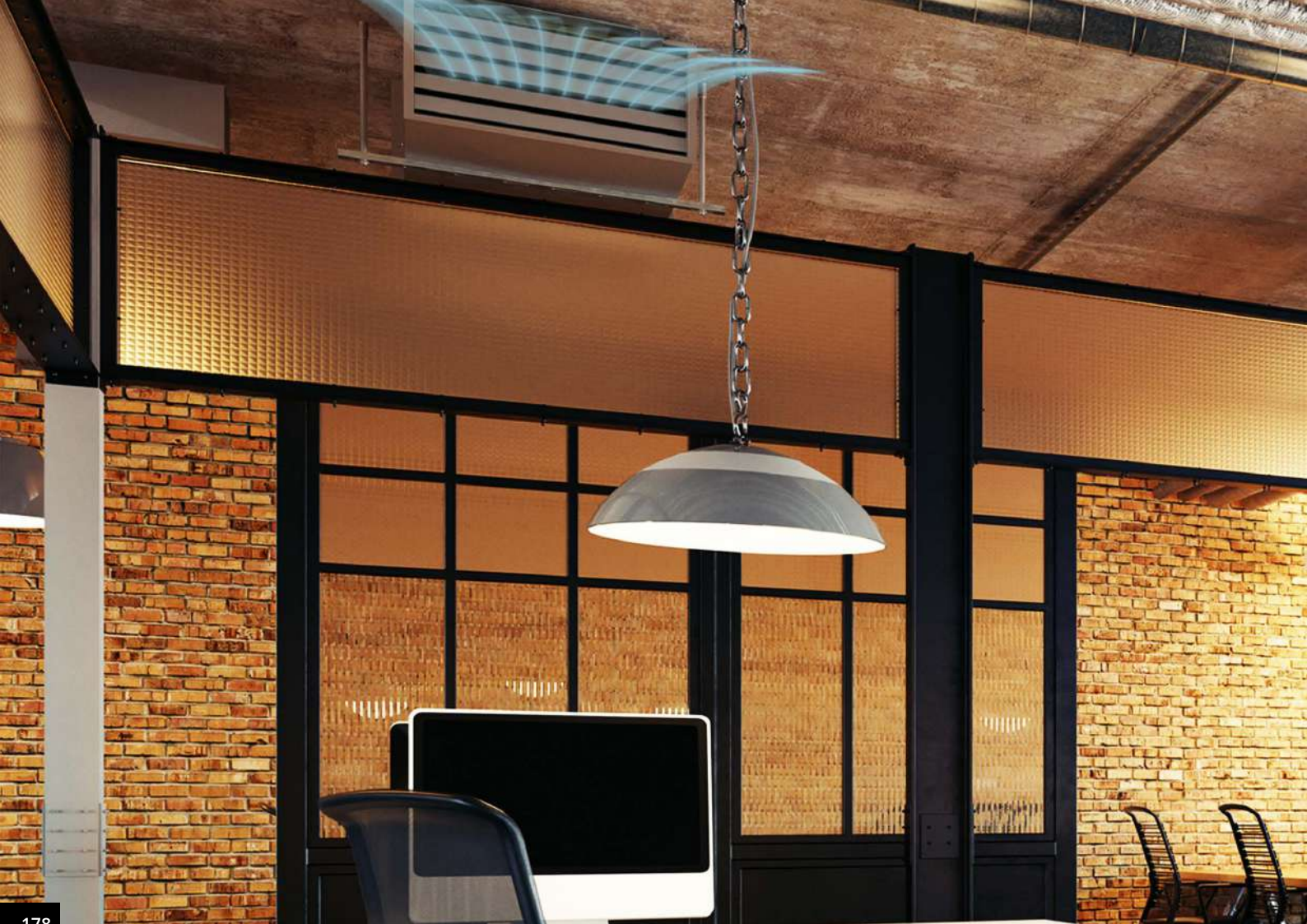

Klimatyzator kanałowy **Nevo**

Przeznaczony do wielu zastosowań, klimatyzator kanałowy Nevo pozwoli Ci stworzyć sprawny system klimatyzacji dla pomieszczeń o różnym charakterze.

Dysponujący sprężem nawet do 160 Pa, dostępny aż w 10 wydajnościach (od 2,1 kW do 15,3 kW), Rotenso Nevo stwarza szerokie możliwości zastosowania, począwszy od obiektów mieszkalnych, po duże budynki komercyjne.

Komfort użytkowania to zasługa inteligentnego systemu sterowania, w który został wyposażony, w tym sterownika: centralnego, z programowaniem tygodniowym, sterownika pracy naprzemiennej, a także pilota bezprzewodowego i modemu SMART wi-fi.





NEVO



ESP
do 160 Pa



Wyjście zdalne
ON/OFF



Wyjście
alarmowe



Regulacja
przepływu CAV



Grzanie przy
-20°C



Pakiet
zimowy

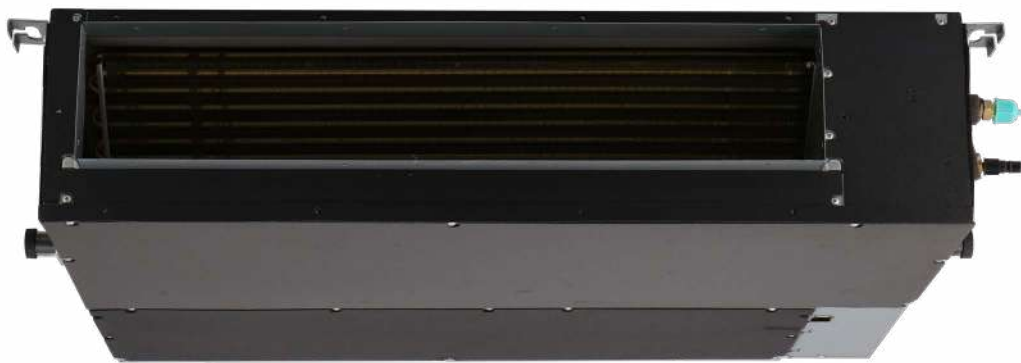

Rotenso Nevo pracuje z wykorzystaniem dowolnych akcesoriów wentylacyjnych takich jak anemostaty, kratki nawiewne i zaciągowe.

Możliwość wykonania kilku nawiewów pozwala na równomierne rozprowadzenie powietrza w znacznej odległości od urządzenia.

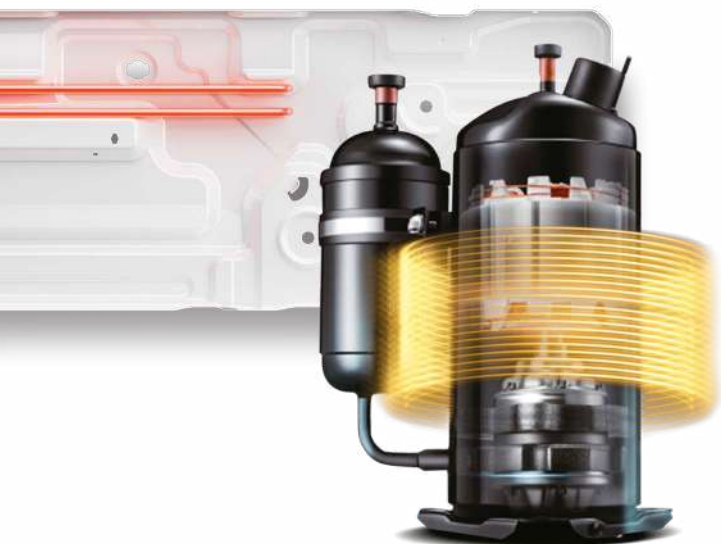

Pakiet zimowy

Niezawodność funkcji grzewczej klimatyzatorów Rotenso zapewnia wydajna sprężarka, jak również wbudowana w standardzie grzałka tacy ociekowej oraz grzałka karteru sprężarki, składające się na tzw. pakiet pracy całorocznej.

180



Grzanie nawet przy -20°C

Zastosowana technologia umożliwia sprawną pracę klimatyzatora nawet w ekstremalnych warunkach pogodowych. Klimatyzator skutecznie ogrzeje pomieszczenie nawet przy niskich temperaturach zewnętrznych.

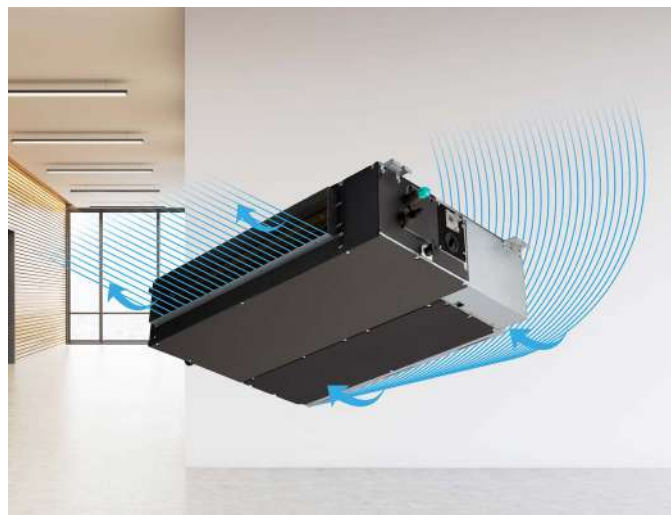

Regulacja przepływu CAV

Splity kanałowe Nevo pozwalają regulować, a następnie utrzymywać stały wydatek powietrza. Urządzenie pracuje w zakresie różnicy ciśnień 0-160 Pa (modele od 7,0 kW do 15,3 kW).



Wyjście alarmowe

Umożliwia kontrolę urządzenia przez zewnętrzne systemy alarmowe lub monitorujące pracę klimatyzatora.



Wyjście zdalne ON/OFF

Opcja zdalnego włączenia lub wyłączenia urządzenia za pomocą np. wyłącznika z wykorzystaniem wbudowanego wyjścia w płycie głównej jednostki wewnętrznej.



ESP - spręż dyspozycyjny do 160 Pa

Zaawansowana, wydajna konstrukcja klimatyzatora Nevo zapewnia spręż do 160 Pa (dla modeli od 7,0 do 15,3 kW).

Zarządzanie strefowe klimatyzatorem Nevo



Przepustnice CPCC

Sterowanie strefowe

AIRZONE zapewnia niezależną kontrolę temperatury w każdym pomieszczeniu m.in. dzięki termostatom, które współpracują z przepustnicami wyposażonymi w bezawaryjny siłownik sterujący. Każdy termostat posiada dodatkowo czujnik wilgotności względnej. AIRZONE umożliwia również integrację z systemem ogrzewania poprzez sterowanie głowicami termoelektrycznymi.



Termostat LITE

18°



Termostat LITE

Off



Termostat THINK

23°

Przepustnice CPCC

Okrągły kanał z przepustnicą i napędem silnikowym 12 V, kontroluje przepływ powietrza dla danej strefy. Przepustnice dostępne są w trzech średnicach: 125 mm, 160 mm, 200 mm.

182

AIR
ZONE

Niezależna kontrola temperatury

W każdej strefie umieszczamy jeden z trzech dostępnych dotykowych termostatów: BLUEFACE, THINK lub LITE. Każdy z nich dostępny w kolorach białym lub czarnym. Modele THINK oraz LITE dostępne są również w wersji bezprzewodowej.

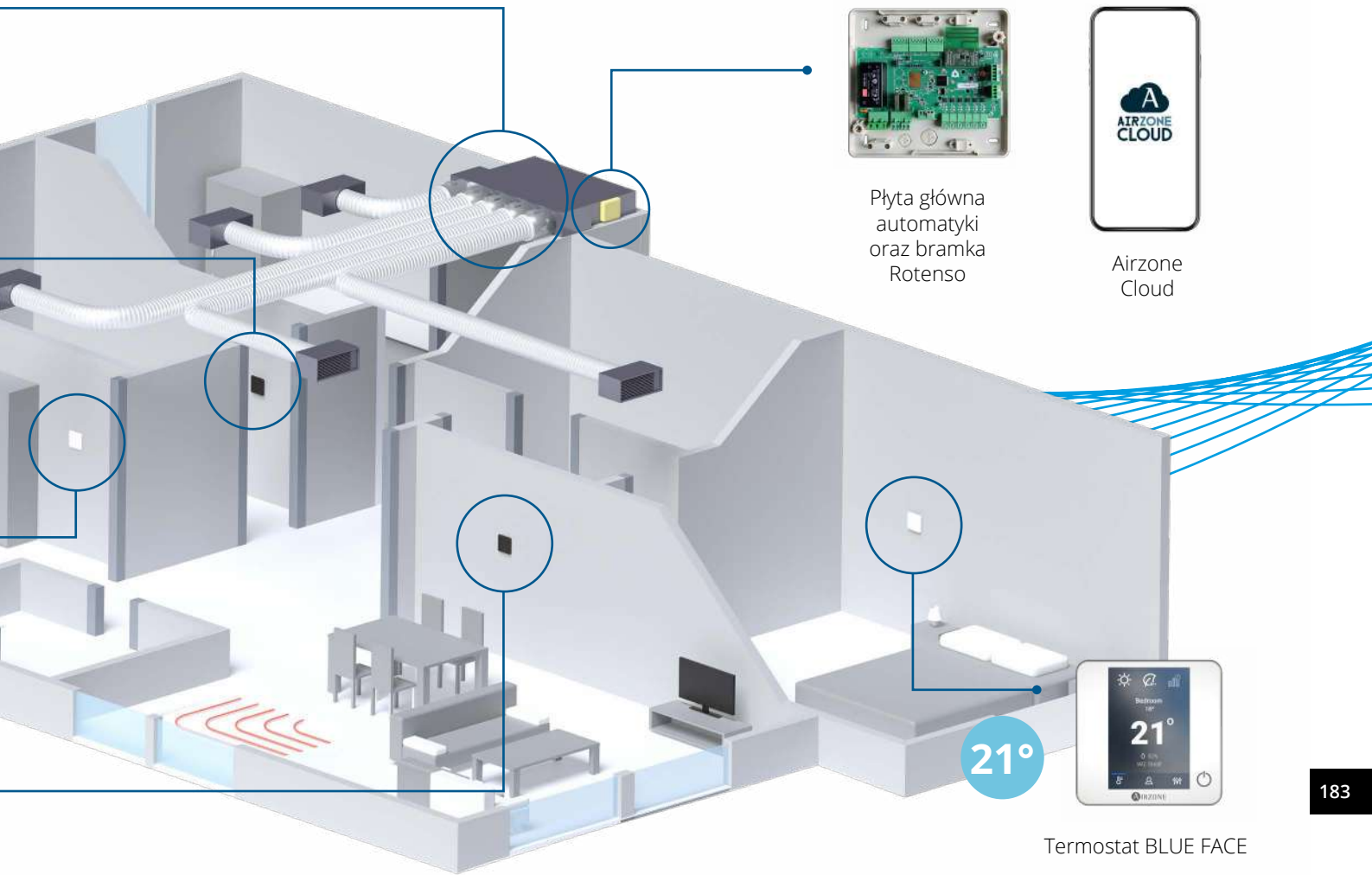

Termostat **THINK**

Termostat **BLUE FACE**



Termostat nadrzędny, przewodowy, z kolorowym, dotykowym wyświetlaczem o wielkości 3,5 cala.



Termostat nadrzędny bezprzewodowy, z dotykowym wyświetlaczem typu e-papier.

Termostat **LITE**



Prosty termostat kontroli temperatury strefy, przewodowy lub bezprzewodowy, bez wyświetlacza +/- 3°C.

Zarządzanie strefowe klimatyzatorem Nevo

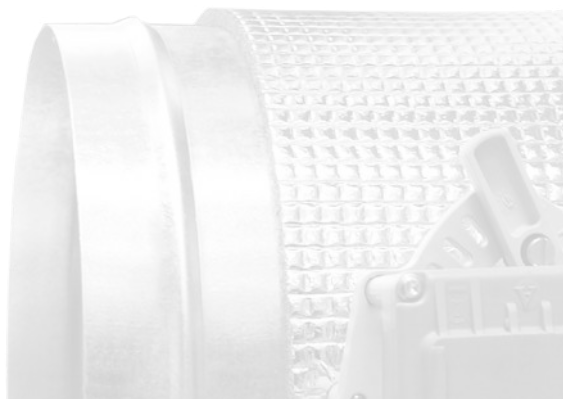

Jednostki kanałowe Nevo w systemie SINGLE z AIRZONE

- Rozwiązanie estetyczne i minimalistyczne, bez montażu urządzeń w pomieszczeniach.
- Centralizowana konserwacja.
- Moc klimatyzatora precyzyjnie dostosowana do zapotrzebowania na grzanie i chłodzenie.

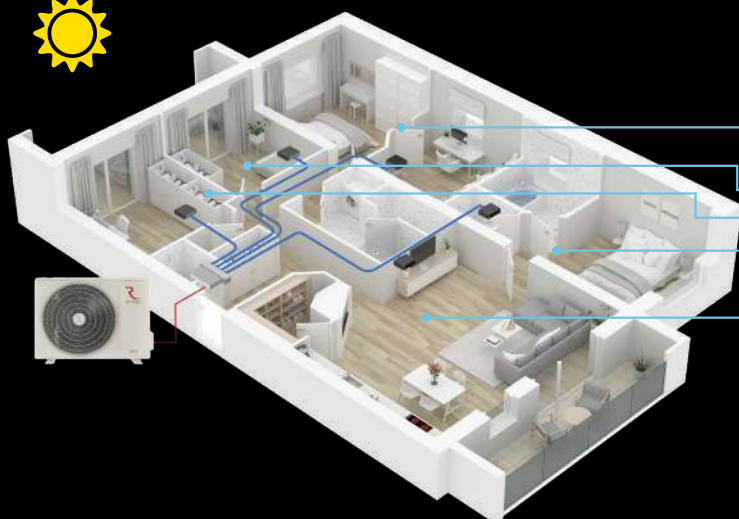

0,8 kW

0,6 kW

0,5 kW

1,9 kW

1,2 kW

5 kW

Precyzyjnie dobrana moc jednostki wewnętrznej względem sumarycznego całkowitego zapotrzebowania na moc.

184

Jednostki ścienne w systemie MULTI

- Sprzęt o wyższej wydajności niż zapotrzebowanie.
- Większe pobory energii.
- Większa ilość jednostek wewnętrznych.
- Potrzeba większej ilości przestrzeni.

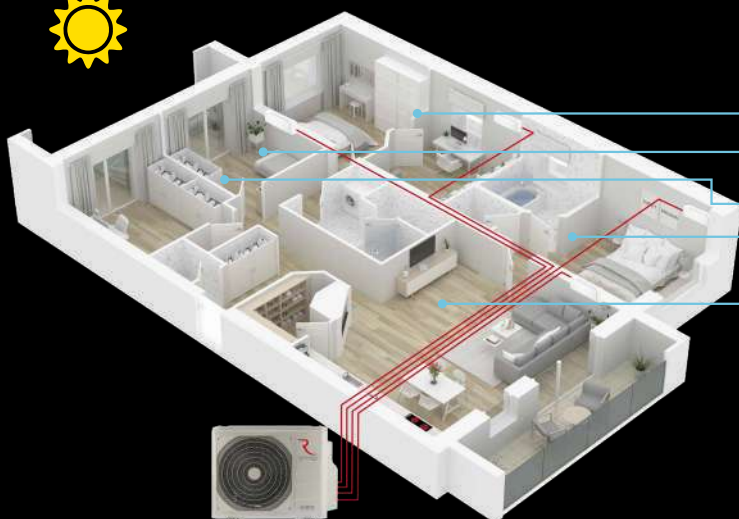

2,1 kW

2,1 kW

2,1 kW

2,1 kW

2,1 kW

10,5 kW

Minimalna moc jednostek wewnętrznych większa od rzeczywistego zapotrzebowania.

Nevo

2,1 - 15,2 kW

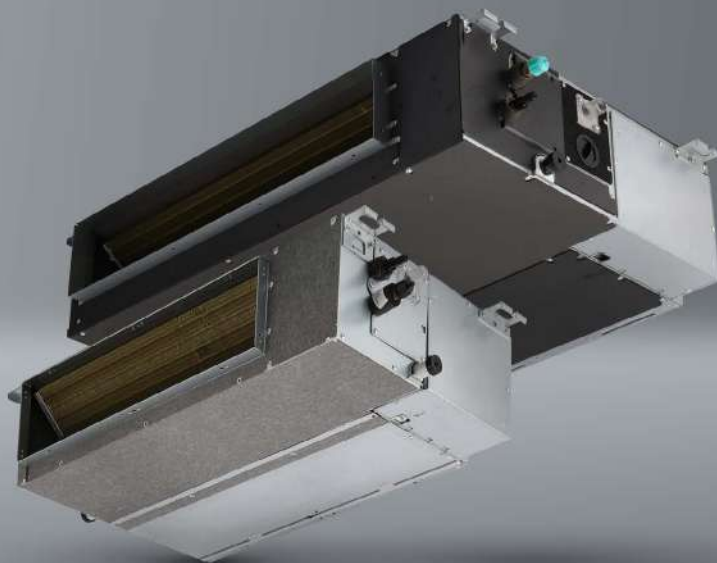

Cechy urządzenia



Digital DC Inverter SKY®



Automatyczne oczyszczanie iClean^{(1) (2)}



Filtr elektrostatyczny HD iAIR



Tryb turbo eMOTO⁽¹⁾



Szeroki kąt nawiewu eMOTO



System kontroli nawiewu eMOTO



Tryb Eco eMOTO^{(1) (2)}



Funkcja SMART wi-fi⁽²⁾



Port SMART sterownika przewodowego



Pilot bezprzewodowy⁽²⁾



Sterownik przewodowy



Tryb SMART Follow



Funkcja ogrzewania SMART 8°C^{(1) (2)}



Pamięć autorestartu



Antykorozyjne połączane lamelle



Grzałka tacy ociekowej



Grzałka karteru sprężarki



Tryb cisy



Programator czasowy



Chłodzenie w niskiej temp. zewn. -15°C



Grzanie w niskiej temp. zewn. -20°C



2-stronne odprowadzenie skroplin



Funkcja autodiagnozy



Funkcja snu⁽²⁾



Wbudowana pompka skroplin



Świeże powietrze⁽²⁾



Wyjście zdalne wł./wył.



Wyjście alarmowe



Wyjście pod sterownik tygodniowy



Wyjście pod sterownik centralny



Regulowane ciśnienie statyczne



Dodatkowy nawiew powietrza



Synchro - praca symultaniczna⁽²⁾



BMS Modbus⁽²⁾



BMS Bacnet⁽²⁾



Zaciąg powietrza tył / dół



Odbiornik IrDA dla pilota

1. Funkcja niedostępna w systemie Multi Split. 2. Funkcja dostępna jako opcja.

Specyfikacja techniczna

Model			Nevo 2,1 kW	Nevo 2,6 kW	Nevo 3,5 kW	Nevo 5,3 kW	Nevo 7,0 kW	
Wydajność	Chłodzenie	Nom. (Min. - Maks.)	W	2051	2638	3517 (528-3988)	5275 (2550-5861)	7034 (3276-8156)
Pobór mocy		Nom. (Min. - Maks.)	W	-	-	1053 (155-1373)	1530 (710-2150)	2190 (750-2960)
Prąd pracy		Nom. (Min. - Maks.)	A	-	-	4,6 (0,7-6,0)	6,7 (3,1-9,3)	9,5 (3,3-12,9)
Wydajność	Grzanie	Nom. (Min. - Maks.)	W	2345	2931	3810 (996-4389)	5868 (2198-6154)	7620 (2808-8486)
Pobór mocy		Nom. (Min. - Maks.)	W	-	-	1038 (302-1390)	1510 (740-1760)	1900 (640-2580)
Prąd pracy		Nom. (Min. - Maks.)	A	-	-	4,5 (1,3-6,0)	6,6 (3,2-7,7)	8,3 (2,8-11,2)
Rodzaj rewersyjnej pompy ciepła				powietrze-powietrze	powietrze-powietrze	powietrze-powietrze	powietrze-powietrze	powietrze-powietrze
Obciążenie chłodnicze			kW	-	-	3,5	5,4	7,1
SEER			W/W	-	-	6,3	6,5	6,2
Klasa wydajności energetycznej - chłodzenie				-	-	A++	A++	A++
Roczne zużycie energii - chłodzenie			kWh/a	-	-	197	291	401
Obciążenie cieplne (T _{biv} -7°C)			kW	-	-	2,7	4,3	5,4
SCOP			W/W	-	-	4,0	4,0	4,0
Klasa wydajności energetycznej - grzanie				-	-	A+	A+	A+
Roczne zużycie energii - grzanie			kWh/a	-	-	945	1505	1890
Osuszanie			l/h	-	-	1,2	1,9	1,9
Maksymalne zużycie energii			W	-	-	1850	2950	3700
Maksymalny prąd pracy			A	-	-	8	12,8	16,1
Jednostka wewnętrzna			N21Xi	N26Xi	N35Xi	N50Xi	N70Xi	
Kod produktu EAN			5905567601873	5905567601880	5905567601897	5905567601903	5905567601910	
Prędkość wentylatora	T / W / Ś / N	obr/min	1080 / 920 / 790 / 650	1080 / 920 / 790 / 650	1080 / 904 / 820 / 736	1192 / 1032 / 948 / 864	880 / 800 / 760 / 720	
Przepływ powietrza	T / W / Ś / N	m³/h	500 / 340 / 230 / 170	500 / 340 / 230 / 170	600 / 480 / 390 / 300	911 / 706 / 611 / 515	1229 / 1035 / 930 / 825	
Poziom ciśnienia akustycznego	T / W / Ś / N	dB(A)	40 / 34 / 27 / 24	40 / 34 / 27 / 24	34,5 / 32 / 30 / 23	42 / 39 / 35 / 26	49 / 46 / 41 / 27	
Poziom mocy akustycznej		dB(A)	56	56	58	58	62	
Pobór mocy		W	170	180	62	200	200	
Prąd pracy		A	0,7	0,8	0,3	0,9	0,9	
ESP - spręż dyspozycyjny	Standardowy	Pa	25	25	25	25	25	
	Zakres	Pa	0 - 40	0 - 40	0 - 60	0 - 100	0 - 160	
Wymiary netto	S × G × W	mm	700 × 450 × 200	700 × 450 × 200	700 × 450 × 200	880 × 674 × 210	1100 × 774 × 249	
Wymiary brutto	S × G × W	mm	860 × 540 × 275	860 × 540 × 275	860 × 540 × 285	1070 × 725 × 280	1305 × 805 × 315	
Waga netto / Waga brutto		kg	18 / 22	18 / 22	17,8 / 21,5	24,4 / 29,6	32,3 / 39,1	
Odpyły skroplin		mm	25	25	25	25	25	
Jednostka zewnętrzna			-	-	UO35Xo	UO50Xo	UO70Xo	
Kod produktu EAN			-	-	5905567601545	5905567601552	5905567601569	
Prędkość wentylatora	W / Ś / N	obr/min	-	-	780 / 690 / 600	760 / 705 / 650	800 / 700 / 580	
Maksymalny przepływ powietrza		m³/h	-	-	2200	2100	3500	
Poziom ciśnienia akustycznego		dB(A)	-	-	54	56	61	
Poziom mocy akustycznej		dB(A)	-	-	62	65	68	
Wymiary netto	S × G × W	mm	-	-	765 × 303 × 555	805 × 330 × 554	890 × 342 × 673	
Wymiary brutto	S × G × W	mm	-	-	887 × 337 × 610	915 × 370 × 615	995 × 398 × 740	
Rozstaw mocowań	S × G	(mm)	-	-	452 × 286	511 × 317	663 × 348	
Waga netto / Waga brutto		kg	-	-	26,6 / 29,0	32,5 / 35,2	43,9 / 46,9	
Czynnik chłodniczy	Typ		-	-	R32	R32	R32	
	GWP		-	-	675	675	675	
	Ilość (do 5mb)	kg	-	-	0,72	1,15	1,5	
		TCO ₂ eq	-	-	0,49	0,78	1,01	
Ilość (pow. 5mb)	g/mb	-	-	12	12	24		
Przyłącza rur	Ciecz / Gaz	mm(cale)	Φ6,35 / Φ9,52 (1/4" / 3/8")	Φ6,35 / Φ9,52 (1/4" / 3/8")	Φ6,35 / Φ9,52 (1/4" / 3/8")	Φ6,35 / Φ12,7 (1/4" / 1/2")	Φ9,52 / Φ15,9 (3/8" / 5/8")	
Maksymalna długość instalacji		m	-	-	25	30	50	
Maksymalna różnica poziomów		m	-	-	10	20	25	
Typ sprężarki			-	-	Rotacyjna DC	Rotacyjna DC	Rotacyjna DC	
Zasilanie jednostka zewnętrzna	V-Hz, Ø		220-240-50, 1f	220-240-50, 1f	220-240-50, 1f	220-240-50, 1f	220-240-50, 1f	
Zabezpieczenie	A		-	-	C10	C16	C16	
Przewody zasilające: jednostka zewnętrzna	il. × mm²		Dane w HIRO	Dane w HIRO	3 × 1,5	3 × 2,5	3 × 2,5	
Przewody sterujące i zasilające: jedn. zewn. - wewn.	il. × mm²		4 × 1	4 × 1	4 × 1	4 × 1	4 × 1	
Zakres pracy w pomieszczeniu (Chłodzenie / Grzanie)	°C		16-32 / 0-30	16-32 / 0-30	16-32 / 0-30	16-32 / 0-30	16-32 / 0-30	
Zakres pracy na zewnątrz (Chłodzenie / Grzanie)	°C		-	-	-15-50 / -20-24	-15-50 / -20-24	-15-50 / -20-24	
Kompatybilność z systemami								
1:1 SINGLE					●	●	●	
1:2 DUAL					●	●	●	
1:X MULTI			●	●	●	●	●	

T - Turbo; W - Wysoki; Ś - Średni; N - Niski

Dla jednostki N70Xi o przyłączach Ø9.52 (3/8") i Ø15.9 (5/8") w układach MULTI konieczna redukcja przy jednostce zewnętrznej na Ø6.35 (1/4") i Ø12.7 (1/2")

Specyfikacja techniczna

Model			Nevo 8,8 kW	Nevo 10,6 kW	Nevo 12,0 kW	Nevo 14,1 kW	Nevo 15,2 kW
Wydajność	Chłodzenie	Nom. (Min. - Maks.)	W 8792 (2227-9847)	10551 (2726-11781)	12016 (2931-12309)	14067 (3517-15533)	15240 (4103-17291)
Pobór mocy		Nom. (Min. - Maks.)	W 2500 (190-3050)	4000 (890-4200)	4200 (680-4500)	4800 (880-6000)	5250 (1030-6650)
Prąd pracy		Nom. (Min. - Maks.)	A 10,9 (0,8 -13,3)	6,8 (1,5-7,1)	18,3 (3,0-19,6)	8,1 (1,5-10,1)	8,9 (1,7-11,2)
Wydajność	Grzanie	Nom. (Min. - Maks.)	W 9378 (2696-10023)	11723 (2784-12836)	13481 (3370-14067)	16119 (4103-18170)	18170 (4396-20515)
Pobór mocy		Nom. (Min. - Maks.)	W 2250 (430-2450)	3250 (780-4000)	3450 (750-4100)	4500 (950-5700)	5150 (950-6600)
Prąd pracy		Nom. (Min. - Maks.)	A 9,8 (1,9-10,7)	5,5 (1,3-6,8)	15,0 (3,3-17,8)	7,6 (1,6-9,6)	8,7 (1,6-11,1)
Rodzaj rewersyjnej pompy ciepła			powietrze-powietrze	powietrze-powietrze	powietrze-powietrze	powietrze-powietrze	powietrze-powietrze
Obciążenie chłodnicze		kW	8,8	10,6	12,1	14	15,3
SEER		W/W	6,5	6,1	6,1	6,1	6,1
Klasa wydajności energetycznej - chłodzenie			A++	A++	A++	A++	A++
Roczne zużycie energii - chłodzenie		kWh/a	474	608	700	812	900
Obciążenie cieplne (T _{biv} -7°C)		kW	8,0	8,8	9,5	11,5	12,5
SCOP		W/W	4,0	4,0	4,0	3,8	4,0
Klasa wydajności energetycznej - grzanie			A+	A+	A+	A	A+
Roczne zużycie energii - grzanie		kWh/a	2800	3080	3350	4323	4390
Osuszanie		l/h	3,0	3,8	4,2	5,1	5,8
Maksymalne zużycie energii		W	4500	5000	5000	6900	7500
Maksymalny prąd pracy		A	19,5	8,4	21,7	11,6	12,7
Jednostka wewnętrzna			N90Xi	N100Xi	N120Xi	N140Xi	N160Xi
Kod produktu EAN			5905567601927	5905567601934	5905567601941	5905567601958	5905567601965
Prędkość wentylatora	T / W / Ś / N	obr/min	1100 / 1000 / 950 / 900	1100 / 1000 / 950 / 900	1020 / 800 / 700 / 600	1020 / 800 / 700 / 600	1060 / 970 / 938 / 905
Przepływ powietrza	T / W / Ś / N	m³/h	2100 / 1800 / 1650 / 1500	2100 / 1800 / 1650 / 1500	2400 / 2040 / 1860 / 1680	2400 / 2040 / 1860 / 1680	2600 / 2210 / 2015 / 1820
Poziom ciśnienia akustycznego	T / W / Ś / N	dB(A)	50,5 / 48 / 46 / 40,5	50,5 / 49 / 47 / 42,5	51,5 / 49 / 48 / 43	51,5 / 49 / 47 / 42	52,5 / 49 / 47 / 40
Poziom mocy akustycznej		dB(A)	64	61	67	66	66
Pobór mocy		W	350	380	560	560	560
Prąd pracy		A	1,5	1,7	2,4	2,4	2,4
ESP - spręż dyspozycyjny	Standardowy	Pa	37	37	50	50	50
	Zakres	Pa	0 - 160	0 - 160	0 - 160	0 - 160	0 - 160
Wymiary netto	S × G × W	mm	1360 × 774 × 249	1360 × 774 × 249	1200 × 874 × 300	1200 × 874 × 300	1200 × 874 × 300
Wymiary brutto	S × G × W	mm	1570 × 805 × 330	1570 × 805 × 330	1405 × 915 × 365	1405 × 915 × 365	1405 × 915 × 365
Waga netto / Waga brutto		kg	40,5 / 48,2	40,5 / 48,2	47,6 / 55,8	47,6 / 55,8	47,4 / 56,1
Odpływ skroplin		mm	25	25	25	25	25
Jednostka zewnętrzna			UO90Xo	UO100Xo	UO120Xo	UO140Xo	UO160Xo
Kod produktu EAN			5905567601576	5905567601583	5905567601590	5905567601606	5905567601613
Prędkość wentylatora	W / Ś / N	obr/min	900 / 750 / 550	950 / 850 / 700	950 / 850 / 750	830 / 740 / 650	830 / 740 / 650
Maksymalny przepływ powietrza		m³/h	3800	4000	4000	7500	7500
Poziom ciśnienia akustycznego		dB(A)	62	62	64	65	65
Poziom mocy akustycznej		dB(A)	70	70	75	74	74
Wymiary netto	S × G × W	mm	946 × 410 × 810	946 × 410 × 810	946 × 410 × 810	952 × 415 × 1333	952 × 415 × 1333
Wymiary brutto	S × G × W	mm	1090 × 500 × 885	1090 × 500 × 885	1090 × 500 × 885	1095 × 495 × 1480	1095 × 495 × 1480
Rozstaw mocowań		S × G (mm)	673 × 403	673 × 403	673 × 403	634 × 404	634 × 404
Waga netto / Waga brutto		kg	52,8 / 57,3	75,5 / 80	71,0 / 75,0	103,7 / 118,3	107,0 / 121,2
Czynnik chłodniczy	Typ		R32	R32	R32	R32	R32
	GWP		675	675	675	675	675
	Ilość (do 5mb)	kg	2,0	2,4	2,8	2,9	3,0
		TCO ₂ eq	1,35	1,62	1,89	1,96	2,03
Ilość (pow. 5mb)		g/mb	24	24	24	24	24
Przyłącza rur	Ciecz / Gaz	mm(cale)	Φ9,52 / Φ15,9 (3/8" / 5/8")	Φ9,52 / Φ15,9 (3/8" / 5/8")	Φ9,52 / Φ15,9 (3/8" / 5/8")	Φ9,52 / Φ15,9 (3/8" / 5/8")	Φ9,52 / Φ15,9 (3/8" / 5/8")
Maksymalna długość instalacji		m	50	75	75	75	75
Maksymalna różnica poziomów		m	25	30	30	30	30
Typ sprężarki			Rotacyjna DC	Rotacyjna DC	Rotacyjna DC	Rotacyjna DC	Rotacyjna DC
Zasilanie jednostka zewnętrzna		V-Hz, Ø	220-240-50, 1f	380-420-50, 3f	220-240-50, 1f	380-420-50, 3f	380-420-50, 3f
Zabezpieczenie		A	C20	C10/3	C25	C16/3	C16/3
Przewody zasilające: jednostka zewnętrzna		il. × mm²	3 × 2,5	5 × 2,5	3 × 2,5	5 × 2,5	5 × 2,5
Przewody sterujące i zasilające: jedn. zewn. - wewn.		il. × mm²	4 × 1	4 × 1	4 × 1	4 × 1	4 × 1
Zakres pracy w pomieszczeniu (Chłodzenie / Grzanie)		°C	16-32 / 0-30	16-32 / 0-30	16-32 / 0-30	16-32 / 0-30	16-32 / 0-30
Zakres pracy na zewnątrz (Chłodzenie / Grzanie)		°C	-15-50 / -20-24	-15-50 / -20-24	-15-50 / -20-24	-15-50 / -20-24	-15-50 / -20-24
Kompatybilność z systemami							
1:1 SINGLE			•	•	•	•	•
1:2 DUAL			•				
1:X MULTI							



Klimatyzator konsolowy **Aneru**

Estetyczna, matowa obudowa, unikatowa konstrukcja i możliwość niezależnego sterowania dwustronnym nawiewem góra-dół to zalety klimatyzatora konsolowego Aneru przeznaczonego dla przestrzeni wymagających niestandardowych rozwiązań.

Rotenso Aneru to klimatyzator konsolowy, który dzięki dwustronnemu nawiewowi góra i dół pozwala na montaż przy podłodze. Unikatowa konstrukcja sprawia, że klimatyzator znajduje zastosowanie w pomieszczeniach ze specyficznymi ograniczeniami np. dużą ilością skosów i niskich ścian kolankowych np. na poddaszach.

Możliwość montażu klimatyzatora przy podłodze sprawia, że Aneru jest także chętnie wybierany przez klientów chcących uniknąć ekspozycji urządzenia pod sufitem.

Rotenso Aneru został wyposażony w pakiet pracy całorocznej tj. grzałkę tacy ociekowej i karteru sprężarki.

Klimatyzator posiada doskonałą wydajność zarówno w trybie chłodzenia, jak i grzania. Dwustronny nawiew góra-dół pozwala na niezależne sterowanie wyrzutem powietrza z góry bądź dołu urządzenia, dzięki czemu z powodzeniem może być eksploatowany jako samodzielne źródło ogrzewania.

ANERU



Funkcja
SMART wi-fi



Nawiew powietrza
2-stronny



Wbudowany
czujnik wilgotności



Indywidualne
sterowanie żaluzjami



Super
Jonizator iAIR



Grzanie w niskiej
temp. zewn. -20°C



Wyjątkowo estetyczna obudowa nowego Aneru z drobnymi perforacjami na białym matowym panelu pozwala aranżować klimatyzator

w każdym wnętrzu. Rotenso Aneru może zostać skonfigurowany w układzie SPLIT i MULTI.

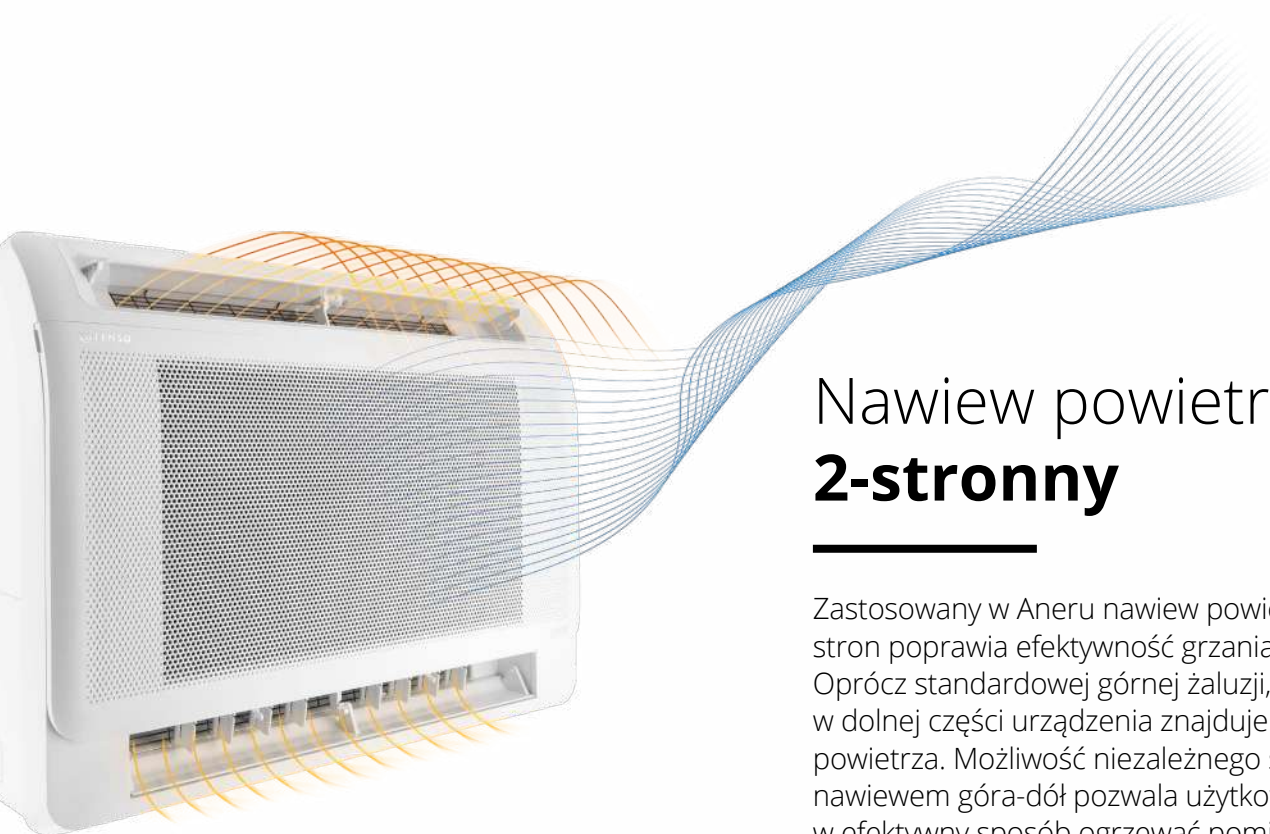

Nawiew powietrza **2-stronny**

Zastosowany w Aneru nawiew powietrza z dwóch stron poprawia efektywność grzania pomieszczenia. Oprócz standardowej górnej żaluzji, dodatkowo w dolnej części urządzenia znajduje się drugi wylot powietrza. Możliwość niezależnego sterowania nawiewem góra-dół pozwala użytkownikowi w efektywny sposób ogrzewać pomieszczenie.

190



Super Jonizator iAIR

Poprzez wytworzenie ujemnych jonów tlenu Super Jonizator iAIR eliminuje z powietrza wirusy, bakterie, roztocza oraz alergeny. Nieprzyjemne zapachy zostają usunięte praktycznie natychmiast po kontakcie jonizatora z zanieczyszczonym powietrzem.



Funkcja SMART wi-fi

Dzięki wykorzystaniu funkcji SMART wi-fi oraz modemu wi-fi, urządzeniem możesz sterować za pomocą tabletu lub smartfona zarówno w domu, jak i poza nim.



Wbudowany czujnik wilgotności

Czujnik wilgotności względnej pozwala na bieżące monitorowanie poziomu wilgotności w pomieszczeniu za pomocą aplikacji dla zapewnienia najwyższego komfortu.



Grzanie w niskiej temp. zewn. -20°C

Zastosowana technologia oraz wbudowany pakiet pracy całorocznej umożliwia sprawną pracę klimatyzatora nawet w ekstremalnych warunkach pogodowych. Klimatyzator skutecznie ogrzeje pomieszczenie nawet przy niskich temperaturach zewnętrznych.



Indywidualne sterowanie żaluzjami

Jednostka konsolowa umożliwia precyzyjne sterowanie kierunkiem nawiewu powietrza w zależności od wybranego trybu pracy - nawiew góra-dół lub górny.

Latem chłodzisz



192



Tryb chłodzenia

W trybie chłodzenia wentylator górny wyrzuca chłodne powietrze ku górze. Schłodzone, cięższe powietrze opada naturalnie w dół i równomiernie schładza całą powierzchnię, przynosząc ulgę osobom przebywającym w pomieszczeniu.

Zimą grzejesz



193

Tryb grzania

W trybie ogrzewania wentylator górny oraz dolny dystrybuuje ciepłe powietrze obiema żaluzjami. Nawiew dolny ma na celu wypchnąć chłodne, cięższe powietrze ku górze i wygrzać podłogę dla zachowania najwyższego komfortu. Ciepłe, lżejsze powietrze unosi się naturalnie ku górze pomieszczenia w stronę sufitu, równomiernie wygrzewając całą powierzchnię.

Aneru

3,5-5,0 kW

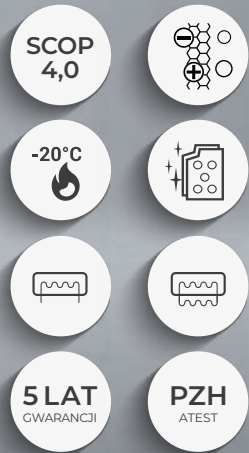

Cechy urządzenia

194

 Digital DC Inverter SKY®	 Automatyczne oczyszczanie iClean ⁽¹⁾	 Filtr elektrostatyczny HD iAIR	 Super Jonizator iAIR	 Tryb super cichy eMOTO ⁽¹⁾	 Szeroki kąt nawiewu eMOTO	 Tryb turbo eMOTO ⁽¹⁾	 System kontroli nawiewu eMOTO
 Tryb Eco eMOTO ⁽¹⁾	 Funkcja SMART wi-fi	 Czujnik wilgotności ⁽¹⁾⁽³⁾	 Port SMART sterownika przewodowego ⁽²⁾	 Wł./wył. wyświetlacza SMART na panelu	 Pilot bezprzewodowy	 Sterownik przewodowy ⁽²⁾	 Tryb SMART Follow
 Funkcja ogrzewania SMART 8°C ⁽¹⁾	 Pamięć ustawienia żaluzji	 Pamięć autorestartu	 Antykorozyjne połączane lamele	 Grzałka tacy ociekowej	 Grzałka karteru sprężarki	 Tryb cichy	 Programator czasowy
 Chłodzenie w niskiej temp. zewn. -15°C	 Grzanie w niskiej temp. zewn. -20°C	 1-stronne odprowadzenie skroplin	 Funkcja autodiagnozy	 Automatyczna żaluzja	 Funkcja snu	 Wyjście zdalne wł./wył. ⁽²⁾	 Wyjście alarmowe ⁽²⁾
 Wyjście pod sterownik tygodniowy ⁽²⁾	 Wyjście pod sterownik centralny ⁽²⁾	 Nawiew powietrza 2-stronny	 Indywidualne sterowanie żaluzjami	 BMS Modbus ⁽²⁾	 BMS Bacnet ⁽²⁾		

1. Funkcja niedostępna w systemie Multi Split. 2. Funkcja dostępna jako opcja. 3. Funkcja dostępna z poziomu aplikacji mobilnej.

Lista ZUM dotyczy tylko urządzeń w systemie Single Split.

Specyfikacja techniczna

Model				Aneru 3,5 kW	Aneru 5,0 kW
Wydajność	Chłodzenie	Nom. (Min. - Maks.)	W	3517 (762-4250)	4982 (2638-5568)
Pobór mocy		Nom. (Min. - Maks.)	W	1000 (170-1350)	1500 (650-1950)
Prąd pracy		Nom. (Min. - Maks.)	A	4,4 (0,7-5,9)	6,5 (2,8-8,5)
Wydajność	Grzanie	Nom. (Min. - Maks.)	W	3810 (454-4689)	5275 (2198-6301)
Pobór mocy		Nom. (Min. - Maks.)	W	980 (150-1300)	1420 (600-1900)
Prąd pracy		Nom. (Min. - Maks.)	A	4,3 (0,6-5,7)	6,2 (2,6-8,3)
Rodzaj reweryjnej pompy ciepła				powietrze-powietrze	powietrze-powietrze
Obciążenie chłodnicze			kW	3,5	5,0
SEER			W/W	7,3	6,7
Klasa wydajności energetycznej - chłodzenie				A++	A++
Roczne zużycie energii - chłodzenie			kWh/a	168	261
Obciążenie cieplne (T _{biv} -7°C)			kW	2,6	4,0
SCOP			W/W	4,0	4,0
Klasa wydajności energetycznej - grzanie				A+	A+
Roczne zużycie energii - grzanie			kWh/a	910	1414
Osuszanie			l/h	1,2	1,8
Maksymalne zużycie energii			W	1350	1950
Maksymalny prąd pracy			A	5,9	8,5
Jednostka wewnętrzna				A35Xi	A50Xi
Kod produktu EAN				5905567601972	5905567601996
Prędkość wentylatora	T / W / Ś / N		obr/min	992 / 884 / 776 / 650	1100 / 1000 / 900 / 800
Przepływ powietrza	T / W / Ś / N		m³/h	650 / 580 / 490 / 420	780 / 690 / 600 / 450
Poziom ciśnienia akustycznego	T / W / Ś / N		dB(A)	36 / 33 / 25 / 20	39 / 36 / 30 / 21
Poziom mocy akustycznej			dB(A)	54	55
Pobór mocy			W	42	52
Prąd pracy			A	0,2	0,2
Wymiary netto	S × G × W		mm	794 × 206 × 621	794 × 206 × 621
Wymiary brutto	S × G × W		mm	865 × 280 × 719	865 × 280 × 719
Waga netto / Waga brutto			kg	14,9 / 18,8	14,9 / 18,8
Odpyły skroplin			mm	16	16
Jednostka zewnętrzna				A35Xo	A50Xo
Kod produktu EAN				5905567601989	5905567602009
Prędkość wentylatora	W / Ś / N		obr/min	780 / 600 / 500	790 / 650 / 550
Maksymalny przepływ powietrza			m³/h	2200	2400
Poziom ciśnienia akustycznego			dB(A)	54	55
Poziom mocy akustycznej			dB(A)	62	63
Wymiary netto	S × G × W		mm	765 × 303 × 555	805 × 330 × 554
Wymiary brutto	S × G × W		mm	887 × 337 × 610	915 × 370 × 615
Rozstaw mocowań			(mm)	452 × 286	511 × 317
Waga netto / Waga brutto			kg	26,6 / 29,0	32,5 / 35,2
Czynnik chłodniczy	Typ			R32	R32
	GWP			675	675
	Ilość (do 5mb)		kg	0,72	1,15
			TCO ₂ eq	0,49	0,78
Ilość (pow. 5mb)		g/mb	12	12	
Przyłącza rur	Ciecz / Gaz		mm(cale)	Φ6,35 / Φ9,52 (1/4" / 3/8")	Φ6,35 / Φ12,7 (1/4" / 1/2")
Maksymalna długość instalacji			m	25	30
Maksymalna różnica poziomów			m	10	20
Typ sprężarki				Rotacyjna DC	Rotacyjna DC
Rodzaj zasilania jednostki zewnętrznej			V-Hz, Ø	220-240-50, 1f	220-240-50, 1f
Zabezpieczenie			A	C10	C16
Przewody zasilające: jednostka zewnętrzna			il. × mm²	3 × 1,5	3 × 2,5
Przewody sterujące i zasilające: jednostka zewn. - wewn.			il. × mm²	4 × 1	4 × 1
Zakres pracy w pomieszczeniu (Chłodzenie / Grzanie)			°C	16-32 / 0-30	16-32 / 0-30
Zakres pracy na zewnątrz (Chłodzenie / Grzanie)			°C	-15-50 / -20-24	-15-50 / -20-24
Kompatybilność z systemami					
1:1 SINGLE				•	•
1:2 DUAL					
1:X MULTI				•	•



Klimatyzator konsolowy **Aneru AN**

Klimatyzator konsolowy Aneru AN to znakomite rozwiązanie na poddasze oraz wszędzie tam, gdzie oczekujesz dużej efektywności, a możliwości zagospodarowania przestrzeni są ograniczone.

Kompaktowe wymiary i przede wszystkim niewielka wysokość Aneru AN (tylko 60 cm) pozwala zastosować klimatyzator w prawie każdym pomieszczeniu z niskimi ścianami kolankowymi (skosami), często występującymi na poddaszach.

Dzięki aż 4 wlotom i 2 nawiewom powietrza, klimatyzator pracuje efektywnie zarówno w trybie grzania jak i chłodzenia, równomiernie dystrybuując powietrze.



ANERU AN



Grzanie w niskiej temp. zewn. -20°C



4 wloty powietrza



Kompaktowe wymiary



Funkcja SMART wi-fi



Pakiet całoroczny



Nawiew powietrza 2-stronny





Pakiet całoroczny

Niezawodność funkcji grzewczej klimatyzatorów Rotenso zapewniają wydajna sprężarka, wbudowana w standardzie grzałka tacy ociekowej oraz wygrzewanie sprężarki uzwojeniem, które składają się na tzw. pakiet pracy całorocznej.

198



Kompaktowe wymiary

Klimatyzator konsolowy Aneru nie wymaga wiele miejsca na montaż. Jego wymiary to 700 x 215 x 600 mm. Umożliwia to instalację nawet przy bardzo niskich ścianach kolankowych tzw. „skosach” na poddaszach.



Grzanie w niskiej temp. zewn. -20°C

Zastosowana technologia oraz wbudowany pakiet pracy całorocznej umożliwia sprawną pracę klimatyzatora nawet w ekstremalnych warunkach pogodowych. Klimatyzator skutecznie ogrzeje pomieszczenie nawet przy niskich temperaturach zewnętrznych.

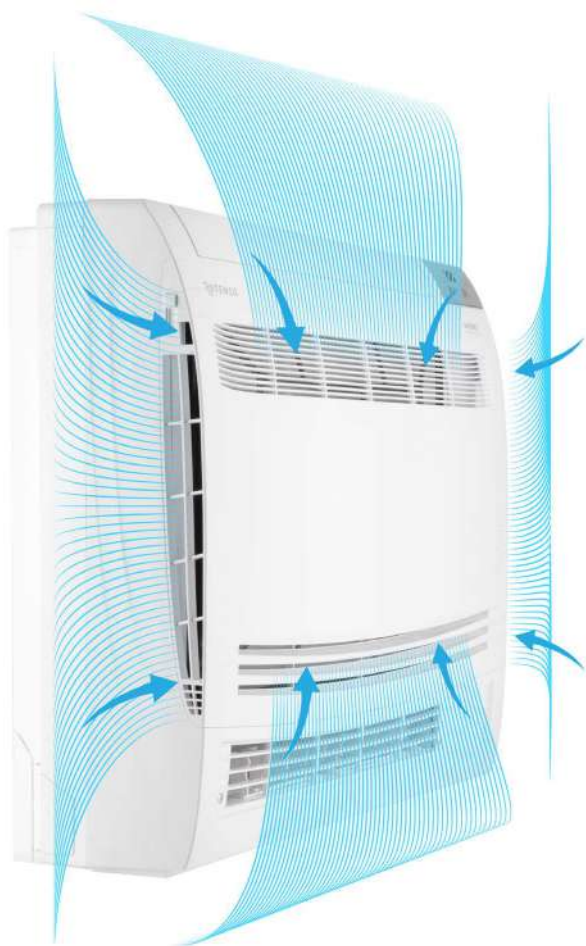

4 wloty **powietrza**

Zastosowane cztery wloty pozwalają na swobodny dopływ powietrza do urządzenia. Umożliwia to wydajną pracę klimatyzatora.

199



Nawiew powietrza **2-stronny**

Zastosowany w Aneru AN nawiew powietrza z dwóch stron poprawia efektywność grzania i chłodzenia pomieszczenia. Oprócz standardowej górnej żaluzji, dodatkowo w dolnej części urządzenia znajduje się drugi wylot powietrza.

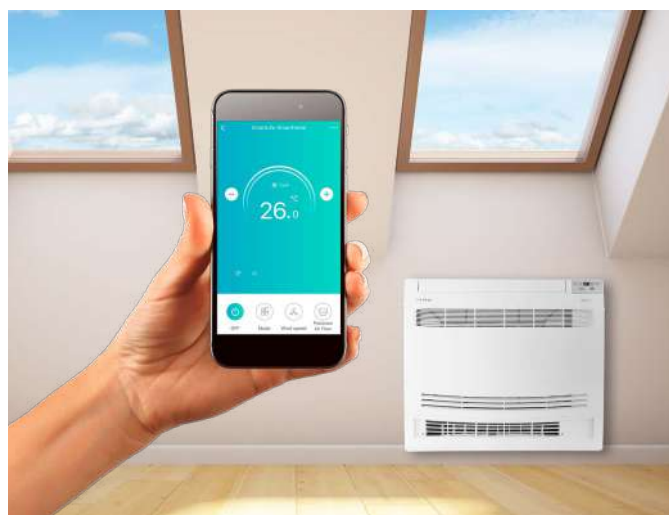

Inteligentne sterowanie **wi-fi**

Dzięki wykorzystaniu systemu inteligentnego sterowania SMART wi-fi, pracą klimatyzatora może sterować kilku użytkowników za pomocą tabletu lub smartfona zarówno z domu, jak i poza nim za pomocą dedykowanej aplikacji.

Aneru AN

3,5-5,1 kW



Cechy urządzenia

200



Digital DC Inverter SKY®



Automatyczne oczyszczanie iAIR



Filtr elektrostatyczny HD iAIR



Tryb super cichy eMOTO



Szeroki kąt nawiewu eMOTO



Tryb turbo eMOTO



System kontroli nawiewu eMOTO



Tryb Eco eMOTO



Funkcja SMART wi-fi



Wł./wył. wyświetlacza SMART na panelu



Pilot bezprzewodowy



Tryb SMART Follow



Pamięć ustawienia żaluzji



Pamięć autorestartu



Antykorozyjne połączane lamele



Grzałka tacy ociekowej



Wgrzewanie sprężarki uzwojeniem



Programator czasowy



Chłodzenie w niskiej temp. zewn. -15°C



Grzanie w niskiej temp. zewn. -20°C



1-stronne odprowadzenie skroplin



Funkcja autodiagnozy



Automatyczna żaluzja



Nawiew powietrza 2-stronny



Funkcja snu

Specyfikacja techniczna

Model				Aneru AN 3,5 kW	Aneru AN 5,1 kW
Wydajność	Chłodzenie	Nom. (Min. - Maks.)	W	3510 (820-4370)	5117 (1250-5900)
Pobór mocy		Nom. (Min. - Maks.)	W	1130 (290-1500)	1579 (330-2350)
Prąd pracy		Nom. (Min. - Maks.)	A	4,9 (1,3-6,5)	6,9 (1,4-10,2)
Wydajność	Grzanie	Nom. (Min. - Maks.)	W	3920 (790-4810)	5130 (1250-6080)
Pobór mocy		Nom. (Min. - Maks.)	W	922 (290-1720)	1382 (340-2540)
Prąd pracy		Nom. (Min. - Maks.)	A	4,0 (1,3-6,5)	6,0 (1,5-11,0)
Rodzaj rewersyjnej pompy ciepła				powietrze-powietrze	powietrze-powietrze
Obciążenie chłodnicze			kW	3,4	5,1
SEER			W/W	6,1	6,1
Klasa wydajności energetycznej - chłodzenie				A++	A++
Roczne zużycie energii - chłodzenie			kWh/a	195	293
Obciążenie cieplne (Tbiv -7°C)			kW	2,4	4,5
SCOP			W/W	4,0	4,0
Klasa wydajności energetycznej - grzanie				A+	A+
Roczne zużycie energii - grzanie			kWh/a	840	1575
Osuszanie			l/h	1,2	1,5
Maksymalne zużycie energii			W	1720	2540
Maksymalny prąd pracy			A	7,5	11,0
Jednostka wewnętrzna				AN35Xi	AN50Xi
Kod produktu EAN				5905567602016	5905567602030
Prędkość wentylatora	T / W / Ś / N / C	obr/min	720 / 640 / 550 / 480 / 470		880 / 800 / 700 / 620 / 550
Przepływ powietrza	T / W / Ś / N / C	m³/h	680 / 540 / 460 / 350		850 / 730 / 610 / 380
Poziom ciśnienia akustycznego	T / W / Ś / N / C	dB(A)	42 / 38 / 32 / 24 / 23		46 / 43 / 38 / 30 / 24
Poziom mocy akustycznej		dB(A)	52		56
Pobór mocy		W	37		48
Prąd pracy		A	0,17		0,21
Wymiary netto	S × G × W	mm	700 × 215 × 600		700 × 215 × 600
Wymiary brutto	S × G × W	mm	775 × 280 × 725		775 × 280 × 725
Waga netto / Waga brutto		kg	16 / 18		16 / 18
Odpyły skroplin		mm	16		16
Jednostka zewnętrzna				AN35Xo	AN50Xo
Kod produktu EAN				5905567602023	5905567602047
Prędkość wentylatora	W / Ś / N	obr/min	900 / 850 / 810 / 610 / 510		950 / 820 / 720 / 620 / 550
Maksymalny przepływ powietrza		m³/h	1900		2600
Poziom ciśnienia akustycznego		dB(A)	50		55
Poziom mocy akustycznej		dB(A)	60		65
Wymiary netto	S × G × W	mm	777 × 291 × 498		845 × 349 × 605
Wymiary brutto	S × G × W	mm	818 × 325 × 520		890 × 385 × 628
Rozstaw mocowań	S × G	(mm)	415 × 225		516 × 314
Waga netto / Waga brutto		kg	24 / 26		35 / 38
Czynnik chłodniczy	Typ		R32		R32
	GWP		675		675
	Ilość (do 5mb)	kg	0,55		0,96
		TCO ₂ eq	0,72		0,65
Ilość (pow. 5mb)	g/mb	15		15	
Przylączy rur	Ciecz / Gaz	mm(cale)	Φ6,35 / Φ9,52 (1/4" / 3/8")		Φ6,35 / Φ9,52 (1/4" / 3/8")
Maksymalna długość instalacji		m	25		30
Maksymalna różnica poziomów		m	10		20
Typ sprężarki				Rotacyjna DC	Rotacyjna DC
Rodzaj zasilania jednostki zewnętrznej		V-Hz, Ø	220-240-50, 1f		220-240-50, 1f
Zabezpieczenie		A	C16		C20
Przewody zasilające: jednostka zewnętrzna		il. × mm²	3 × 1,5		3 × 2,5
Przewody sterujące i zasilające: jedn. zewn. - wewn.		il. × mm²	4 × 1		4 × 1
Zakres pracy w pomieszczeniu (Chłodzenie / Grzanie)		°C	16-32 / 0-30		16-32 / 0-30
Zakres pracy na zewnątrz (Chłodzenie / Grzanie)		°C	-15-53 / -20-30		-15-53 / -20-30
Kompatybilność z systemami					
1:1 SINGLE				•	•
1:2 DUAL					
1:X MULTI					



Agregat **Hiro**

Agregat Rotenso Hiro daje Ci nieskrępowaną możliwość wyboru i tworzenia niezliczonej ilości kombinacji z kompatybilnymi klimatyzatorami. To Ty wybierasz!

Nowoczesna i wydajna jednostka zewnętrzna dostępna aż w 7 wydajnościach (od 4,1 kW do 12,3 kW), w klasie chłodzenia A++, umożliwia przyłączenie nawet do 5 jednostek wewnętrznych: ściennych, kasetonowych, kanałowych, konsolowych lub przypodłogowo-podsufitowych.

Hiro posiada super wydajną sprężarkę rotacyjną BLDC Inverter gwarantującą niespotykany dotąd poziom optymalizacji. Wbudowany pakiet pracy całorocznej umożliwia sprawną pracę nawet jako jedyne źródło ciepła.





HIRO



Niski poziom
hałasu



Do 5 jednostek
wewnętrznych



Kompaktowe
wymiar



Tysiące możliwych
kombinacji



Grzanie przy
-20°C



Pakiet
zimowy





Do 5 jednostek **wewnętrznych**

Agregat Rotenso Multi Hiro umożliwia przyłączenie do pięciu jednostek wewnętrznych (w zależności od modelu). Tabele konfiguracji znajdziesz w naszym Katalogu Rotenso.

204



Dziesiątki możliwych kombinacji

Szerokie zastosowanie urządzenia pozwala na konfigurację agregatu z wieloma typami jednostek wewnętrznych o różnych mocach.

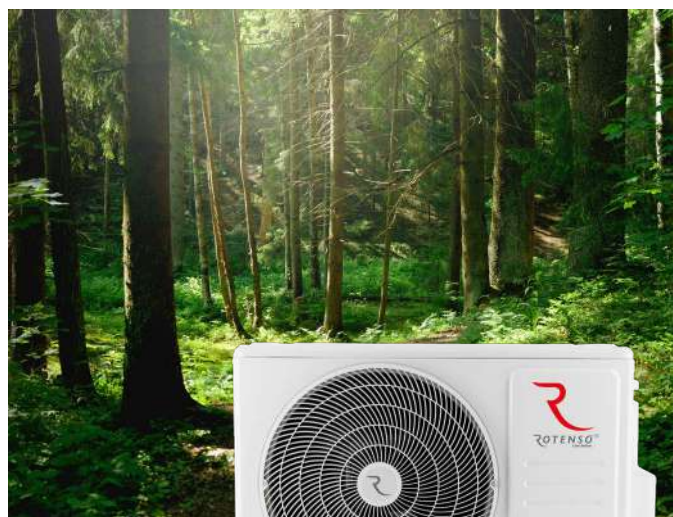

Cicha praca

Unikalna konstrukcja jednostki zewnętrznej Rotenso Hiro minimalizuje powstające podczas pracy wibracje ruchomych elementów, dzięki czemu poziom hałasu został skutecznie zredukowany.

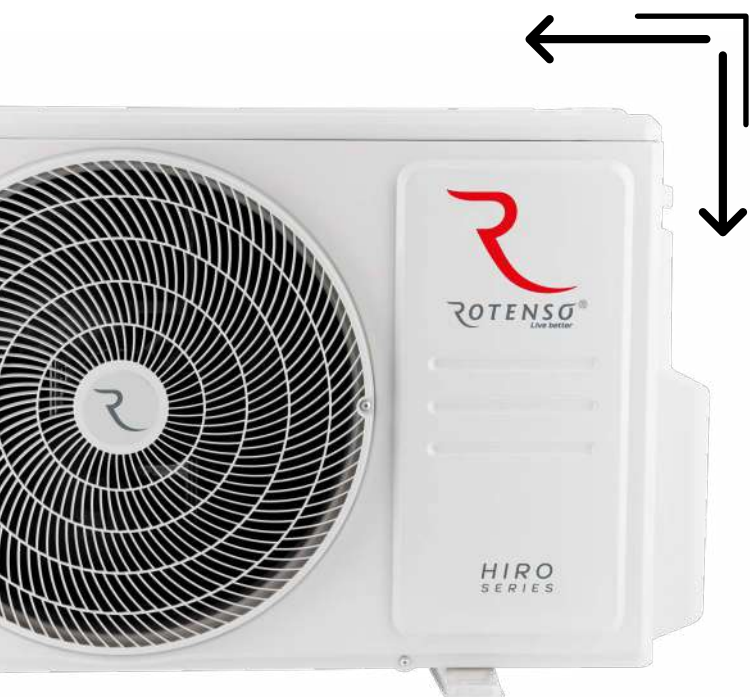

Kompaktowe wymiary

Hiro wyróżnia się trwałą i estetyczną obudową. Niewielkie wymiary oraz konstrukcja jedno-wentylatorowa jednostki zewnętrznej pozwolą Ci zaoszczędzić miejsce i zadbać o estetykę krajobrazu.



Grzanie nawet przy -20°C

Zastosowana technologia umożliwia sprawną pracę klimatyzatora nawet w ekstremalnych warunkach pogodowych. Klimatyzator skutecznie ogrzeje pomieszczenie nawet przy niskich temperaturach zewnętrznych.



Pakiet zimowy

Niezawodność funkcji grzewczej klimatyzatorów Rotenso zapewnia wydajna sprężarka, jak również wbudowany w standardzie tzw. pakiet pracy całorocznej, który składa się z grzałki tacy ociekowej oraz grzałki karteru sprężarki.

Hiro

4,1 - 12,3 kW



Cechy urządzenia

206



Digital DC Inverter SKY®



Pamięć autorestartu



Antykorozyjne pozłacane lamele



Grzałka tacy ociekowej



Grzałka karteru sprężarki



Chłodzenie w niskiej temp. zewn. -15°C













































Grzanie w niskiej temp. zewn. -20°C



Funkcja autodiagnozy



Kompatybilne jednostki wewnętrzne

Jednostka wewnętrzna	2,1 kW		2,6 - 2,7 kW		3,5 kW		4,8 - 5,3 kW		7,0 - 7,3 kW	
MIRAI Ścienne	-		-		M35Xi		-		-	
VERSU MIRROR ^{NEW [R15]} Ścienne	-		VM26Xi		VM35Xi		VM50Xi		-	
VERSU PURE Ścienne	-		VP26Xi		VP35Xi		VP50Xi		-	
VERSU CLOTH STONE Ścienne	-		VCS26Xi		VCS35Xi		VCS50Xi		-	
VERSU CLOTH CARAMEL Ścienne	-		VCC26Xi		VCC35Xi		VCC50Xi		-	
VERSU MIRROR ^[R14] Ścienne	-		VM26Xi		VM35Xi		-		-	
VERSU SILVER Ścienne	-		VS26Xi		VS35Xi		-		-	
VERSU GOLD Ścienne	-		VG26Xi		VG35Xi		-		-	
REVIO Ścienne	-		RO26Xi		RO35Xi		RO50Xi		RO70Xi	
IMOTO Ścienne	I21Xi		I26Xi		I35Xi		I50Xi		I70Xi	
TENJI CS Kasetonowe 4-stronne 650 x 650	T21Xi		T26Xi		T35Xi		T50Xi		-	
TENJI CC Kasetonowe 360° 950 x 950	-		-		-		-		T70Xi	
JATO Przypodłogowo- podsufitowe	-		-		-		J50Xi		J70Xi	
NEVO Kanałowe	N21Xi		N26Xi		N35Xi		N50Xi		N70Xi	
ANERU Konsolowe	-		-		A35Xi		A50Xi		-	

Multi agregat HIRO X

- Ilość przyłączy – do 5 jednostek wewnętrznych
- 7 wariantów mocy jednostek zewnętrznych
- Dziesiątki możliwych kombinacji jednostek
- Wysoka wydajność
- Sprężarka rotacyjna – BLDC Inverter
- Cicha praca
- Chłodzenie A++
- Płynna praca w 30 zakresach pracy sprężarki
- Kompaktowe wymiary
- Rewersyjna pompa ciepła powietrze-powietrze



Specyfikacja techniczna

Model			Hiro 4,1 kW	Hiro 5,3 kW	Hiro 6,2 kW	Hiro 7,9 kW		
Wydajność	Chłodzenie	Nom. (Min. - Maks.)	W	4102 (965-5650)	5275 (970-6520)	6154 (1164-7650)	7912 (1158-8342)	
Pobór mocy		Nom. (Min. - Maks.)	W	1270 (120-1650)	1630 (125-2000)	1900 (125-2240)	2450 (220-3120)	
Prąd pracy		Nom. (Min. - Maks.)	A	5,5 (0,5-7,2)	7,1 (0,5-8,7)	8,3 (0,5-9,7)	10,65 (1,0-13,6)	
Wydajność	Grzanie	Nom. (Min. - Maks.)	W	4396 (1030-6221)	5568 (1030-7000)	6448 (1580-7950)	8206 (1795-8890)	
Pobór mocy		Nom. (Min. - Maks.)	W	1200 (250-1620)	1500 (250-1670)	1770 (250-2682)	2200 (320-2840)	
Prąd pracy		Nom. (Min. - Maks.)	A	5,2 (1,1-7,0)	6,5 (1,1-7,3)	7,7 (1,1-8,6)	9,6 (1,4-12,3)	
Rodzaj rewersyjnej pompy ciepła				powietrze-powietrze	powietrze-powietrze	powietrze-powietrze	powietrze-powietrze	
Obciążenie chłodnicze			kW	4,1	5,3	6,1	7,9	
SEER			W/W	6,8	6,3	6,5	6,3	
Klasa wydajności energetycznej - chłodzenie				A++	A++	A++	A++	
Roczne zużycie energii - chłodzenie			kWh/a	211	294	350	439	
Obciążenie cieplne (Tbiv -7°C)			kW	3,7	4,3	5,4	5,7	
SCOP			W/W	4,0	4,0	4,0	4,0	
Klasa wydajności energetycznej - grzanie				A+	A+	A+	A+	
Roczne zużycie energii - grzanie			kWh/a	1295	1506	1785	1882	
Maksymalne zużycie energii			W	2750	3050	3910	4100	
Maksymalny prąd pracy			A	11,9	13,3	17,0	17,8	
Jednostka zewnętrzna			H40Xm2	H50Xm2	H60Xm3	H70Xm3		
Kod produktu EAN				5905567601620	5905567601637	5905567601644	5905567601651	
Prędkość wentylatora	W / Ś / N	obr/min		800 / 750 / 700	850 / 800 / 750	900 / 850 / 750	900 / 850 / 750	
Maksymalny przepływ powietrza			m³/h	2200	2200	3000	3000	
Poziom ciśnienia akustycznego			dB(A)	55	54	54	55	
Poziom mocy akustycznej			dB(A)	65	65	66	68	
Wymiary netto	S × G × W	mm		805 × 330 × 554	805 × 330 × 554	890 × 342 × 673	890 × 342 × 673	
Wymiary brutto	S × G × W	mm		920 × 380 × 615	920 × 380 × 615	1005 × 440 × 750	1005 × 440 × 750	
Rozstaw mocowań			S × G	mm	511 × 317	511 × 317	663 × 348	663 × 348
Waga netto / Waga brutto			kg	31,6 / 34,7	35,5 / 38,5	46,8 / 51,1	51,1 / 56,8	
Czynnik chłodniczy	Typ			R32	R32	R32	R32	
	GWP			675	675	675	675	
	Ilość fabryczna	kg		1,1 (do 15 mb)	1,25 (do 15 mb)	1,5 (do 22,5 mb)	1,85 (do 22,5 mb)	
		TCO ₂ eq		0,74	0,84	1,01	1,25	
Ilość dodatkowa	g/mb		12 (pow. 15 mb)	12 (pow. 15 mb)	12 (pow. 22,5 mb)	12 (pow. 22,5 mb)		
Przyłącza rur	Ciecz / Gaz	mm(cale)		2 × Φ6,35 / Φ9,52 (2 × 1/4" / 3/8")	2 × Φ6,35 / Φ9,52 (2 × 1/4" / 3/8")	3 × Φ6,35 / Φ9,52 (3 × 1/4" / 3/8")	3 × Φ6,35 / Φ9,52 (3 × 1/4" / 3/8")	
Maks. ilość podłączonych jednostek wewn.			szt	2	2	3	3	
Maks. długość instalacji dla wszystkich jednostek wewn.			m	40	40	60	60	
Maks. długość instalacji dla 1 jednostki wewnętrznej			m	25	25	30	30	
Maks. różnica poziomów pomiędzy jednostką wewnętrzną i zewnętrzną	Jedn. zewn. wyżej niż jedn. wewn.	m		10	10	10	10	
	Jedn. zewn. niżej niż jedn. wewn.	m		15	15	15	15	
Maks. różnica poziomów pomiędzy jednostkami wewn.			m	10	10	10	10	
Typ sprężarki				Rotacyjna DC	Rotacyjna DC	Rotacyjna DC	Rotacyjna DC	
Rodzaj zasilania jednostki zewnętrznej			V-Hz, Ø	220-240~ 50, 1f	220-240~ 50, 1f	220-240~ 50, 1f	220-240~ 50, 1f	
Zabezpieczenie			A	C10	C10	C16	C16	
Przewody zasilające: jednostka zewnętrzna			il. × mm²	3 × 2,5	3 × 2,5	3 × 2,5	3 × 2,5	
Przewody sterujące i zasilające: jedn. zewn. - wewn.			il. × mm²	4 × 1,5	4 × 1,5	4 × 1,5	4 × 1,5	
Zakres pracy w pomieszczeniu (Chłodzenie / Grzanie)			°C	16~32 / 0~30	16~32 / 0~30	16~32 / 0~30	16~32 / 0~30	
Zakres pracy na zewnątrz (Chłodzenie / Grzanie)			°C	-15~50 / -20~24	-15~50 / -20~24	-15~50 / -20~24	-15~50 / -20~24	
Kompatybilność z systemami								
1:1 SINGLE								
1:2 DUAL								
1:X MULTI				•	•	•	•	

W - Wysoki; Ś - Średni; N - Niski

Specyfikacja techniczna

Model				Hiro 8,2 kW	Hiro 10,5 kW	Hiro 12,3 kW
Wydajność	Chłodzenie	Nom. (Min. - Maks.)	W	8205 (1143-9948)	10550 (945-13800)	12308 (970-14740)
Pobór mocy		Nom. (Min. - Maks.)	W	2500 (880-3130)	3270 (1260-4390)	3800 (1340-4268)
Prąd pracy		Nom. (Min. - Maks.)	A	10,87 (3,8-13,6)	14,2 (5,5-19,1)	16,5 (5,8-18,6)
Wydajność	Grzanie	Nom. (Min. - Maks.)	W	8792 (1844-10655)	10550 (1855-14400)	12309 (1110-15540)
Pobór mocy		Nom. (Min. - Maks.)	W	2400 (840-3000)	2880 (1050-3720)	3300 (1120-4150)
Prąd pracy		Nom. (Min. - Maks.)	A	10,4 (3,7-13,0)	12,5 (4,6-16,2)	14,3 (4,9-18,0)
Rodzaj rewersyjnej pompy ciepła				powietrze-powietrze	powietrze-powietrze	powietrze-powietrze
Obciążenie chłodnicze			kW	8,3	10,6	12,3
SEER			W/W	7,0	6,5	6,8
Klasa wydajności energetycznej - chłodzenie				A++	A++	A++
Roczne zużycie energii - chłodzenie			kWh/a	410	565	706
Obciążenie cieplne (T _{biv} -7°C)			kW	6,5	9,2	9,5
SCOP			W/W	4,0	4,0	3,8
Klasa wydajności energetycznej - grzanie				A+	A+	A
Roczne zużycie energii - grzanie			kWh/a	2240	2939	3500
Maksymalne zużycie energii			W	4150	4600	4700
Maksymalny prąd pracy			A	18,0	20,0	20,4
Jednostka zewnętrzna				H80Xm4	H100Xm4	H120Xm5
Kod produktu EAN				5905567601668	5905567601675	5905567601682
Prędkość wentylatora	W / Ś / N	obr/min	1150 / 1050 / 900	900 / 750 / 600	900 / 750 / 600	
Maksymalny przepływ powietrza			m ³ /h	3800	4000	3850
Poziom ciśnienia akustycznego			dB(A)	61	62	64
Poziom mocy akustycznej			dB(A)	67	67	70
Wymiary netto	S × G × W	mm	946 × 410 × 810	946 × 410 × 810	946 × 410 × 810	
Wymiary brutto	S × G × W	mm	1090 × 500 × 875	1090 × 500 × 865	1090 × 500 × 865	
Rozstaw mocowań			S × G	673 × 403	673 × 403	673 × 403
Waga netto / Waga brutto			kg	62,1 / 67,7	68,8 / 75,6	73,3 / 80,4
Czynnik chłodniczy	Typ		R32	R32	R32	
	GWP		675	675	675	
	Ilość fabryczna	kg	2,1 (do 30 mb)	2,1 (do 30 mb)	2,9 (do 37,5 mb)	
		TCO ₂ eq	1,42	1,42	1,96	
Ilość dodatkowa	g/mb	12 (pow. 30 mb)	12 (pow. 30 mb)	12 (pow. 37,5 mb)		
Przyłącza rur	Ciecz / Gaz	mm(cale)	4 × Φ6,35 / 3 × Φ9,52 + 1 × Φ12,7 (4 × 1/4" / 3 × 3/8" + 1 × 1/2")	4 × Φ6,35 / 3 × Φ9,52 + 1 × Φ12,7 (4 × 1/4" / 3 × 3/8" + 1 × 1/2")	5 × Φ6,35 / 4 × Φ9,52 + 1 × Φ12,7 (5 × 1/4" / 4 × 3/8" + 1 × 1/2")	
Maks. ilość podłączonych jednostek wewn.			szt	4	4	5
Maks. długość instalacji dla wszystkich jednostek wewn.			m	80	80	80
Maks. długość instalacji dla 1 jednostki wewnętrznej			m	35	35	35
Maks. różnica poziomów pomiędzy jednostką wewnętrzną i zewnętrzną	Jedn. zewn. wyżej niż jedn. wewn.	m	10	10	10	
	Jedn. zewn. niżej niż jedn. wewn.	m	15	15	15	
Maks. różnica poziomów pomiędzy jednostkami wewn.			m	10	10	10
Typ sprężarki				Rotacyjna DC	Rotacyjna DC	Rotacyjna DC
Rodzaj zasilania jednostki zewnętrznej			V-Hz, Ø	220-240~ 50, 1f	220-240~ 50, 1f	220-240~ 50, 1f
Zabezpieczenie			A	C16	C25	C25
Przewody zasilające: jednostka zewnętrzna			il. × mm ²	3 × 2,5	3 × 4,0	3 × 4,0
Przewody sterujące i zasilające: jedn. zewn. - wewn.			il. × mm ²	4 × 1,5	4 × 1,5	4 × 1,5
Zakres pracy w pomieszczeniu (Chłodzenie / Grzanie)			°C	16~32 / 0~30	16~32 / 0~30	16~32 / 0~30
Zakres pracy na zewnątrz (Chłodzenie / Grzanie)			°C	-15~50 / -20~24	-15~50 / -20~24	-15~50 / -20~24
Kompatybilność z systemami						
1:1 SINGLE						
1:2 DUAL						
1:X MULTI				•	•	•

W - Wysoki; Ś - Średni; N - Niski

Tablice konfiguracji Hiro

Tryb	Moc jednostek kBtu/h	Wydajność jednostek											
		Chłodzenie (kW)						Grzanie (kW)					
		A	B	C	D	E	Nom (min-maks)	A	B	C	D	E	Nom (min-maks)
Hiro H40Xm2													
1 jednostka	7	2,1	-	-	-	-	2,13 (0,97-2,88)	2,3	-	-	-	-	2,34 (1,03-2,90)
	9	2,7	-	-	-	-	2,77 (1,16-3,46)	2,9	-	-	-	-	2,93 (1,23-3,36)
	12	3,5	-	-	-	-	3,51 (1,41-3,51)	3,8	-	-	-	-	3,81 (1,58-4,31)
	18	4,1	-	-	-	-	4,10 (1,75-4,19)	4,5	-	-	-	-	4,51 (1,98-4,95)
2 jednostki	7+7	2,1	2,1	-	-	-	4,26 (1,75-5,20)	2,3	2,4	-	-	-	4,78 (2,01-5,70)
	7+9	2,1	2,6	-	-	-	4,69 (1,97-5,49)	2,2	2,8	-	-	-	5,00 (2,10-5,80)
	7+12	2,0	3,1	-	-	-	5,14 (2,16-5,65)	2,2	3,3	-	-	-	5,54 (2,33-6,05)
	9+9	2,6	2,6	-	-	-	5,14 (2,16-5,65)	2,7	2,8	-	-	-	5,54 (2,34-6,18)
	9+12	2,1	3,3	-	-	-	5,38 (2,26-5,65)	2,6	3,3	-	-	-	5,90 (2,48-6,20)
Hiro H50Xm2													
1 jednostka	7	2,1	-	-	-	-	2,30 (0,97-2,88)	2,3	-	-	-	-	2,45 (1,03-2,96)
	9	2,7	-	-	-	-	2,70 (1,13-3,38)	2,9	-	-	-	-	2,92 (1,23-3,53)
	12	3,5	-	-	-	-	3,46 (1,45-4,33)	3,8	-	-	-	-	3,75 (1,58-4,54)
	18	5,1	-	-	-	-	5,15 (2,16-6,44)	5,3	-	-	-	-	5,40 (2,27-6,53)
2 jednostki	7+7	2,1	2,1	-	-	-	4,20 (1,76-5,46)	2,3	2,3	-	-	-	4,80 (2,02-5,80)
	7+9	2,1	2,7	-	-	-	4,70 (1,97-5,80)	2,3	2,9	-	-	-	5,00 (2,10-6,25)
	7+12	1,9	3,4	-	-	-	5,28 (2,22-6,40)	2,3	3,7	-	-	-	5,57 (2,34-6,70)
	7+18	2,0	4,3	-	-	-	6,20 (2,60-6,55)	2,0	4,5	-	-	-	6,45 (2,71-7,00)
	9+9	2,6	2,6	-	-	-	5,28 (2,22-6,40)	2,8	2,8	-	-	-	5,57 (2,34-6,70)
	9+12	2,4	3,3	-	-	-	5,70 (2,39-6,50)	2,4	3,5	-	-	-	5,85 (2,46-6,85)
	9+18	2,2	4,1	-	-	-	6,30 (2,65-6,60)	2,6	4,1	-	-	-	6,65 (2,79-7,00)
	12+12	3,0	3,0	-	-	-	6,00 (2,52-6,50)	3,1	3,1	-	-	-	6,15 (2,58-6,85)
Hiro H60Xm3													
1 jednostka	7	2,1	-	-	-	-	2,10 (1,16-2,94)	2,3	-	-	-	-	2,45 (1,59-3,14)
	9	2,7	-	-	-	-	2,70 (1,51-3,46)	2,9	-	-	-	-	2,92 (1,90-3,74)
	12	3,5	-	-	-	-	3,46 (2,12-4,43)	3,8	-	-	-	-	3,75 (2,44-4,80)
	18	5,1	-	-	-	-	5,15 (3,19-6,85)	5,3	-	-	-	-	5,40 (3,51-6,91)
2 jednostki	7+7	2,1	2,1	-	-	-	4,20 (2,52-4,83)	2,4	2,4	-	-	-	4,80 (3,12-5,81)
	7+9	2,1	2,7	-	-	-	4,75 (2,85-5,46)	2,3	2,9	-	-	-	5,35 (3,48-6,47)
	7+12	2,1	3,5	-	-	-	5,60 (3,12-5,98)	2,3	3,7	-	-	-	6,05 (3,93-7,32)
	7+18	1,9	4,7	-	-	-	6,62 (3,97-7,55)	2,2	4,8	-	-	-	7,02 (4,56-7,70)
	9+9	2,6	2,6	-	-	-	5,20 (3,12-5,98)	3,0	3,0	-	-	-	6,00 (3,90-7,26)
	9+12	2,6	3,5	-	-	-	6,10 (3,60-6,90)	2,8	3,6	-	-	-	6,45 (4,19-7,50)
	9+18	2,9	3,9	-	-	-	6,80 (4,17-7,60)	3,1	4,3	-	-	-	7,36 (4,78-7,86)
	12+12	3,2	3,2	-	-	-	6,42 (3,83-7,34)	3,4	3,5	-	-	-	6,90 (4,49-7,90)
3 jednostki	12+18	3,0	3,8	-	-	-	6,80 (4,17-7,65)	3,2	4,0	-	-	-	7,25 (4,78-7,55)
	7+7+7	2,0	2,1	2,1	-	-	6,15 (4,00-7,07)	2,3	2,2	2,2	-	-	6,74 (4,38-7,55)
	7+7+9	2,1	2,1	2,4	-	-	6,45 (4,19-7,22)	2,3	2,3	2,9	-	-	7,00 (4,55-7,70)
	7+7+12	2,0	2,0	3,0	-	-	6,95 (4,52-7,51)	2,1	2,1	3,3	-	-	7,38 (4,80-7,86)
	7+7+18	1,9	1,9	3,0	-	-	6,80 (4,42-7,48)	1,8	1,8	3,8	-	-	7,25 (4,71-7,83)
	7+9+9	2,1	2,6	2,6	-	-	7,25 (4,71-7,60)	2,3	2,6	2,6	-	-	7,64 (4,97-7,90)
	7+9+12	1,8	2,3	3,0	-	-	7,10 (4,62-7,60)	1,9	2,3	3,4	-	-	7,52 (4,89-7,90)
	7+12+12	1,7	2,9	2,9	-	-	7,60 (4,94-7,60)	1,9	3,0	3,0	-	-	7,90 (5,14-7,90)
	9+9+9	2,5	2,5	2,5	-	-	7,50 (4,71-7,60)	2,5	2,6	2,5	-	-	7,59 (4,89-7,90)
	9+9+12	2,2	2,2	3,2	-	-	7,60 (4,82-7,60)	2,3	2,3	3,3	-	-	7,90 (5,14-7,90)
	9+12+12	2,0	2,8	2,8	-	-	7,60 (4,94-7,65)	1,9	3,0	3,0	-	-	7,90 (5,14-7,95)
	Hiro H70Xm3												
1 jednostka	7	2,1	-	-	-	-	2,30 (1,16-2,88)	2,3	-	-	-	-	2,45 (1,79-3,14)
	9	2,7	-	-	-	-	2,77 (1,45-3,46)	2,9	-	-	-	-	2,92 (2,05-3,74)
	12	3,5	-	-	-	-	3,46 (1,75-4,33)	3,8	-	-	-	-	3,75 (2,48-4,80)
	18	5,1	-	-	-	-	5,15 (2,45-6,69)	5,3	-	-	-	-	5,40 (3,27-6,90)
2 jednostki	7+7	2,1	2,1	-	-	-	4,20 (1,76-5,46)	2,3	2,3	-	-	-	4,80 (2,02-5,81)
	7+9	2,1	2,7	-	-	-	4,75 (2,00-6,18)	2,3	2,9	-	-	-	5,35 (2,25-6,70)
	7+12	2,1	3,5	-	-	-	5,60 (2,18-6,76)	2,3	3,7	-	-	-	6,05 (2,54-7,30)
	7+18	2,1	5,1	-	-	-	7,25 (3,05-8,15)	2,2	5,3	-	-	-	7,42 (3,12-8,30)
	9+9	2,6	2,6	-	-	-	5,20 (2,18-6,76)	2,9	2,9	-	-	-	6,00 (2,52-7,25)
	9+12	2,6	3,5	-	-	-	6,10 (2,52-7,50)	2,8	3,7	-	-	-	6,45 (2,71-7,40)
	9+18	2,6	4,9	-	-	-	7,50 (3,15-8,25)	2,9	5,1	-	-	-	8,03 (3,37-8,60)
	12+12	3,5	3,5	-	-	-	7,0 (2,71-8,30)	3,7	3,7	-	-	-	7,45 (2,92-8,60)
12+18	3,2	4,5	-	-	-	7,70 (3,23-8,30)	3,3	4,8	-	-	-	8,18 (3,44-8,60)	
3 jednostki	7+7+7	2,1	2,1	2,1	-	-	6,3 (2,71-7,50)	2,3	2,3	2,3	-	-	6,80 (2,86-7,80)
	7+7+9	2,1	2,1	2,6	-	-	6,75 (2,84-7,80)	2,1	2,2	2,9	-	-	7,10 (2,98-7,90)
	7+7+12	2,0	2,0	3,1	-	-	7,05 (2,96-8,15)	2,1	2,1	3,4	-	-	7,62 (3,20-8,30)
	7+7+18	2,0	2,0	4,2	-	-	8,15 (3,42-8,35)	2,2	2,2	3,9	-	-	8,35 (3,51-8,80)
	7+7+18	2,0	2,0	4,2	-	-	8,15 (3,42-8,35)	2,2	2,2	3,9	-	-	8,35 (3,51-8,80)
	7+9+9	2,1	2,5	2,5	-	-	7,05 (2,96-8,15)	2,3	2,7	2,6	-	-	7,62 (3,20-8,30)
	7+9+12	1,8	2,3	3,4	-	-	7,62 (3,20-8,25)	1,9	2,6	3,5	-	-	8,03 (3,37-8,50)
	7+9+18	2,3	2,5	3,5	-	-	8,30 (3,49-8,35)	2,5	2,6	3,3	-	-	8,45 (3,55-8,80)
7+12+12	1,9	3,0	3,0	-	-	7,95 (3,34-8,35)	1,9	3,1	3,1	-	-	8,19 (3,44-8,80)	

Tryb	Moc jednostek kBtu/h	Wydajność jednostek											
		Chłodzenie (kW)						Grzanie (kW)					
		A	B	C	D	E	Nom (min-maks)	A	B	C	D	E	Nom (min-maks)
3 jednostki	9+9+9	2,5	2,5	2,6	-	-	7,62 (3,20-8,25)	2,6	2,7	2,7	-	-	8,03 (3,37-8,50)
	9+9+12	2,3	2,3	3,2	-	-	7,95 (3,34-8,35)	2,3	2,5	3,4	-	-	8,19 (3,44-8,80)
	9+12+12	2,2	2,9	2,9	-	-	8,05 (3,38-8,35)	2,3	3,0	3,0	-	-	8,35 (3,51-8,80)
	12+12+12	2,7	2,7	2,8	-	-	8,21 (3,45-8,35)	2,8	2,8	2,8	-	-	8,40 (3,53-8,89)
Hiro H80Xm4													
1 jednostka	7	2,3	-	-	-	-	2,30 (1,14-2,81)	2,3	-	-	-	-	2,65 (1,84-3,23)
	9	2,7	-	-	-	-	2,70 (1,44-3,29)	2,9	-	-	-	-	2,92 (2,41-3,56)
	12	3,5	-	-	-	-	3,46 (1,97-4,22)	3,8	-	-	-	-	3,75 (2,63-4,58)
	18	5,1	-	-	-	-	5,15 (2,99-6,53)	5,3	-	-	-	-	5,35 (4,10-7,14)
	24	7,0	-	-	-	-	7,00 (4,22-8,78)	7,6	-	-	-	-	7,60 (5,23-8,85)
2 jednostki	7+7	2,1	2,1	-	-	-	4,26 (1,92-5,56)	2,3	2,4	-	-	-	4,76 (3,09-5,81)
	7+9	2,1	2,7	-	-	-	4,83 (2,28-6,64)	2,3	2,9	-	-	-	5,34 (3,93-7,37)
	7+12	2,1	3,5	-	-	-	5,60 (2,56-7,44)	2,3	3,8	-	-	-	6,14 (4,32-8,10)
	7+18	2,1	5,1	-	-	-	7,23 (3,25-9,08)	2,3	5,3	-	-	-	7,66 (5,43-9,99)
	7+24	2,1	7,0	-	-	-	9,10 (3,31-9,85)	2,6	7,6	-	-	-	10,20 (5,43-10,60)
	9+9	2,7	2,7	-	-	-	5,44 (2,54-7,37)	2,9	2,9	-	-	-	5,84 (4,32-8,10)
	9+12	2,7	3,5	-	-	-	6,26 (2,63-7,64)	2,9	3,8	-	-	-	6,76 (4,46-8,37)
	9+18	2,7	5,1	-	-	-	7,88 (3,31-9,11)	2,8	5,3	-	-	-	8,12 (5,47-10,02)
	9+24	2,7	7,0	-	-	-	9,70 (3,41-9,94)	2,9	7,7	-	-	-	10,60 (5,73-10,60)
	12+12	3,5	3,5	-	-	-	7,05 (3,07-8,91)	3,7	3,7	-	-	-	7,45 (4,65-8,72)
	12+18	3,2	4,9	-	-	-	8,12 (3,41-9,18)	3,3	5,0	-	-	-	8,36 (5,43-9,99)
	12+24	3,2	6,7	-	-	-	9,70 (3,41-9,94)	3,5	7,1	-	-	-	10,60 (5,73-10,60)
	18+18	4,4	4,4	-	-	-	8,42 (3,79-9,79)	4,4	4,4	-	-	-	8,82 (5,73-10,10)
3 jednostki	7+7+7	2,1	2,1	2,1	-	-	6,28 (2,64-7,66)	2,2	2,3	2,3	-	-	6,85 (4,45-8,36)
	7+7+9	2,1	2,1	2,7	-	-	6,90 (3,07-8,91)	2,4	2,4	2,9	-	-	7,78 (5,06-9,49)
	7+7+12	2,0	2,0	3,3	-	-	7,36 (3,18-9,02)	2,3	2,3	3,7	-	-	8,36 (5,43-9,99)
	7+7+18	1,9	1,9	4,8	-	-	8,65 (3,63-9,44)	2,8	2,8	3,8	-	-	9,38 (6,10-10,20)
	7+7+24	1,9	1,9	5,9	-	-	9,70 (3,41-9,94)	2,1	2,1	6,4	-	-	10,60 (5,73-10,60)
	7+9+9	2,1	2,7	2,7	-	-	7,56 (3,18-9,02)	2,5	2,9	2,9	-	-	8,36 (5,43-9,99)
	7+9+12	1,9	2,4	3,5	-	-	7,88 (3,31-9,11)	2,2	2,7	3,6	-	-	8,52 (5,54-10,39)
	7+9+18	1,8	2,3	4,8	-	-	8,96 (3,76-9,74)	2,9	2,4	4,4	-	-	9,78 (6,36-10,52)
	7+9+24	1,8	2,3	5,5	-	-	9,60 (3,32-9,82)	2,0	2,4	6,1	-	-	10,50 (5,45-10,56)
	7+12+12	1,9	3,2	3,2	-	-	8,32 (3,41-9,18)	1,8	3,5	3,5	-	-	8,86 (5,76-10,11)
	7+12+18	1,8	2,7	4,5	-	-	9,02 (3,79-9,79)	3,1	2,9	3,9	-	-	9,92 (6,45-10,56)
	9+9+9	2,6	2,6	2,6	-	-	7,88 (3,31-9,11)	2,9	2,9	2,7	-	-	8,52 (5,54-10,39)
	9+9+12	2,4	2,5	3,2	-	-	8,12 (3,41-9,18)	2,7	2,7	3,3	-	-	8,86 (5,76-10,11)
	9+9+18	2,5	2,5	4,0	-	-	9,02 (3,79-9,79)	2,7	2,7	4,5	-	-	9,92 (6,45-10,56)
	9+12+12	2,4	3,1	3,1	-	-	8,65 (3,63-9,44)	2,7	3,3	3,3	-	-	9,38 (6,10-10,20)
	9+12+18	2,3	2,9	3,9	-	-	9,09 (3,82-9,82)	2,7	3,1	4,2	-	-	10,08 (6,55-10,60)
	12+12+12	2,9	2,9	3,0	-	-	8,85 (3,72-9,70)	3,2	3,2	3,3	-	-	9,76 (6,34-10,52)
4 jednostki	7+7+7+7	2,0	2,0	2,1	2,1	-	8,21 (5,34-9,20)	2,2	2,2	2,2	2,2	-	9,09 (6,36-10,00)
	7+7+7+9	1,9	1,9	1,9	2,7	-	8,50 (5,53-9,35)	2,1	2,1	2,1	2,9	-	9,34 (6,54-10,18)
	7+7+7+12	1,9	1,9	1,9	3,2	-	8,92 (5,80-9,72)	2,1	2,1	2,1	3,4	-	9,72 (6,80-10,50)
	7+7+7+18	1,9	1,9	1,9	4,1	-	9,80 (6,37-9,94)	2,0	2,0	2,0	4,4	-	10,47 (7,33-10,60)
	7+7+9+9	1,8	1,8	2,6	2,6	-	8,80 (5,72-9,68)	2,0	2,0	2,8	2,8	-	9,60 (6,72-10,46)
	7+7+9+12	1,8	1,8	2,7	2,8	-	9,22 (5,99-9,87)	2,0	2,0	2,7	3,3	-	9,98 (6,99-10,58)
	7+7+12+12	2,1	2,1	2,7	2,7	-	9,65 (6,27-9,94)	2,2	2,2	2,9	2,9	-	10,35 (7,25-10,60)
	7+9+9+9	2,1	2,3	2,3	2,4	-	9,08 (5,90-9,81)	2,1	2,5	2,6	2,6	-	9,85 (6,90-10,54)
	7+9+9+12	1,6	2,5	2,5	2,9	-	9,51 (6,18-9,94)	1,7	2,6	2,6	3,3	-	10,20 (7,14-10,60)
	7+9+12+12	1,8	2,5	2,8	2,8	-	9,94 (6,46-9,94)	1,9	2,5	3,1	3,1	-	10,60 (7,42-10,60)
	9+9+9+9	2,3	2,3	2,3	2,3	-	9,34 (6,07-9,94)	2,5	2,5	2,5	2,6	-	10,10 (7,07-10,60)
	9+9+9+12	2,3	2,3	2,3	2,9	-	9,80 (6,37-9,94)	2,4	2,4	2,4	3,4	-	10,47 (7,33-10,65)
	Hiro H100Xm4												
1 jednostka	7	2,1	-	-	-	-	2,10 (0,95-2,78)	2,3	-	-	-	-	2,65 (1,86-3,26)
	9	2,7	-	-	-	-	2,70 (1,24-3,27)	2,9	-	-	-	-	2,92 (2,04-3,59)
	12	3,5	-	-	-	-	3,46 (1,75-4,19)	3,8	-	-	-	-	3,75 (2,63-4,61)
	18	5,1	-	-	-	-	5,14 (2,48-7,07)	5,3	-	-	-	-	5,34 (2,66-7,80)
	24	7,0	-	-	-	-	7,00 (2,49-8,20)	7,6	-	-	-	-	7,60 (2,79-8,50)
2 jednostki	7+7	2,1	2,1	-	-	-	4,16 (1,71-5,03)	2,3	2,4	-	-	-	4,76 (2,00-5,85)
	7+9	2,1	2,9	-	-	-	5,04 (2,23-6,58)	2,3	2,9	-	-	-	5,34 (2,54-7,43)
	7+12	2,1	3,5	-	-	-	5,63 (2,39-7,07)	2,3	3,7	-	-	-	6,04 (2,66-7,80)
	7+18	2,1	5,1	-	-	-	7,22 (2,96-8,74)	2,3	5,3	-	-	-	7,65 (3,63-10,64)
	7+24	2,1	7,0	-	-	-	9,15 (3,34-9,86)	2,3	7,6	-	-	-	9,90 (6,93-12,87)
	9+9	2,7	2,7	-	-	-	5,47 (2,39-7,07)	2,9	2,9	-	-	-	5,84 (2,66-7,80)
	9+12	2,7	3,5	-	-	-	6,22 (2,39-7,07)	2,9	3,8	-	-	-	6,74 (2,87-8,41)
	9+18	2,7	5,1	-	-	-	7,82 (3,34-9,86)	2,9	5,3	-	-	-	8,22 (3,70-10,85)
	9+24	2,7	7,0	-	-	-	9,75 (4,00-11,80)	2,9	7,6	-	-	-	10,50 (4,66-13,65)
	12+12	3,5	3,5	-	-	-	7,08 (2,57-7,60)	3,8	3,8	-	-	-	7,62 (3,03-8,88)
	12+18	3,5	5,1	-	-	-	8,65 (3,34-9,86)	3,5	5,3	-	-	-	8,82 (3,70-10,85)
	12+24	3,5	7,0	-	-	-	10,50 (4,31-12,71)	3,8	7,6	-	-	-	11,41 (4,71-13,85)
	18+18	5,1	5,1	-	-	-	10,20 (4,31-12,71)	5,3	5,3	-	-	-	10,60 (4,66-13,65)
3 jednostki	7+7+7	2,1	2,1	2,1	-	-	6,28 (2,57-7,60)	2,3	2,3	2,2	-	-	6,84 (2,87-8,41)
	7+7+9	2,1	2,1	2,7	-	-	6,92 (2,96-8,74)	2,2	2,2	2,8	-	-	7,22 (3,03-8,88)
	7+7+12	2,0	2,0	3,5	-	-	7,56 (2,96-8,74)	2,3	2,3	3,8	-	-	8,45 (3,63-10,64)
	7+7+18	2,1	2,1	5,1	-	-	9,35 (4,00-11,80)	2,3	2,3	5,3	-	-	9,85 (4,56-13,35)
	7+7+24	2,1	2,1	7,0	-	-	11,2 (4,53-13,40)	2,3	2,3	7,4	-	-	12,04 (5,06-14,40)
	7+9+9	2,1	2,6	2,6	-	-	7,32 (2,96-8,74)	2,3	2,9	2,9	-	-	8,25 (3,63-10,64)
	7+9+12	2,1	2,6	3,4	-	-	8,15 (3,34-9,86)	2,3	2,9	3,4	-	-	8,65 (3,63-10,64)
	7+9+18	2,1	2,7	5,1	-	-	9,90 (4,31-12,71)	2,3	2,9	5,3	-	-	10,50 (4,66-13,65)
	7+9+24	2,1	2,7	7,0	-	-	11,84 (4,85-13,80)	2,3	2,9	7,6	-	-	12,80 (8,82-14,60)

Tryb	Moc jednostek kBtu/h	Wydajność jednostek											
		Chłodzenie (kW)						Grzanie (kW)					
		A	B	C	D	E	Nom (min-maks)	A	B	C	D	E	Nom (min-maks)
3 jednostki	7+12+12	2,1	3,5	3,5	-	-	9,15 (3,34-9,86)	2,3	3,8	3,8	-	-	9,88 (3,70-10,85)
	7+12+18	2,1	3,5	5,1	-	-	10,70 (4,31-12,74)	2,3	3,7	5,1	-	-	11,10 (4,66-13,65)
	7+12+24	2,1	3,5	6,1	-	-	11,05 (4,53-13,37)	2,3	3,7	7,5	-	-	13,50 (4,71-13,99)
	7+18+18	1,8	5,0	5,0	-	-	11,84 (4,85-13,80)	1,7	5,0	5,0	-	-	11,63 (4,88-14,30)
	9+9+9	2,7	2,7	2,7	-	-	8,25 (3,34-9,86)	2,9	2,9	2,8	-	-	8,65 (3,63-10,64)
	9+9+12	2,4	2,4	3,4	-	-	8,25 (3,34-9,86)	2,7	2,5	3,6	-	-	8,82 (3,70-10,85)
	9+9+18	2,7	2,7	5,1	-	-	10,50 (4,31-12,71)	2,9	2,9	5,3	-	-	11,10 (4,66-13,65)
	9+9+24	2,7	2,7	7,0	-	-	12,40 (8,68-13,80)	2,9	2,9	7,2	-	-	13,00 (9,10-14,40)
	9+12+12	2,7	3,5	3,5	-	-	9,75 (4,00-11,80)	2,9	4,0	4,0	-	-	10,85 (4,56-13,35)
	9+12+18	2,4	3,2	4,7	-	-	10,39 (3,73-11,00)	2,5	3,3	4,9	-	-	10,79 (3,82-11,18)
	9+12+24	2,4	3,2	7,0	-	-	12,60 (8,75-13,80)	2,6	3,4	7,2	-	-	13,20 (8,94-14,40)
	4 jednostki	9+18+18	2,5	4,6	4,7	-	-	11,84 (4,85-13,80)	2,6	4,7	4,7	-	-
12+12+12		3,2	3,3	3,3	-	-	9,75 (4,00-11,80)	3,6	3,6	3,7	-	-	10,85 (4,56-13,35)
12+12+18		3,1	3,1	4,8	-	-	11,05 (4,53-13,37)	3,3	3,3	5,1	-	-	11,76 (4,69-13,73)
12+18+18		3,0	4,4	4,4	-	-	11,84 (4,85-13,80)	3,1	4,5	4,5	-	-	12,04 (5,06-14,40)
7+7+7+7		2,1	2,1	2,1	2,1	-	8,40 (5,88-10,92)	2,3	2,3	2,3	2,3	-	9,20 (6,44-12,14)
7+7+7+9		2,1	2,1	2,1	2,2	-	8,50 (5,95-11,05)	2,3	2,3	2,3	2,9	-	9,90 (6,93-12,87)
7+7+7+12		2,1	2,1	2,1	3,3	-	9,50 (6,65-12,35)	2,3	2,3	2,3	3,8	-	10,72 (7,21-13,33)
7+7+7+18		1,9	1,9	1,9	4,4	-	10,00 (7,00-13,00)	2,3	2,3	2,3	5,1	-	12,00 (8,40-14,16)
7+7+7+24		1,9	1,9	1,9	6,6	-	12,26 (8,57-13,80)	2,1	2,1	2,1	6,9	-	13,20 (9,17-14,45)
7+7+9+9		2,1	2,0	2,4	2,5	-	9,00 (6,30-11,70)	2,3	2,3	2,9	2,9	-	10,60 (7,42-13,25)
7+7+9+12		2,1	2,1	2,7	3,5	-	10,40 (7,00-13,00)	2,3	2,3	2,9	3,8	-	11,30 (7,91-13,67)
7+7+9+18		1,8	1,8	2,2	4,7	-	10,50 (7,28-13,52)	2,1	2,1	2,8	5,3	-	12,30 (8,61-14,40)
7+7+9+24		1,8	1,8	2,3	5,9	-	11,80 (7,70-13,80)	2,0	2,0	2,5	6,0	-	12,54 (8,79-14,40)
7+7+12+12		2,0	2,0	3,3	3,3	-	10,60 (7,28-13,52)	2,3	2,3	3,7	3,7	-	12,00 (8,26-13,92)
7+7+12+18		1,8	1,8	3,1	4,9	-	11,60 (7,70-13,80)	2,0	2,0	3,3	5,0	-	12,30 (8,61-14,40)
7+7+18+18		2,0	2,0	4,2	4,2	-	12,40 (8,68-13,80)	2,1	2,1	4,4	4,4	-	13,00 (9,10-14,40)
7+9+9+9		2,0	2,8	2,8	2,8	-	10,40 (6,65-12,35)	2,6	2,9	2,9	2,9	-	11,30 (7,91-13,67)
7+9+9+12		2,0	2,6	2,6	3,3	-	10,50 (7,35-13,65)	2,3	2,7	2,7	3,8	-	11,40 (7,98-13,79)
7+9+9+18		1,9	2,5	2,5	5,1	-	12,00 (8,40-13,80)	2,0	2,9	2,9	4,6	-	12,40 (8,68-14,40)
7+9+9+24		1,8	2,3	2,3	5,9	-	12,26 (8,57-13,80)	1,9	2,4	2,4	6,4	-	13,10 (9,17-14,40)
7+9+12+12		2,0	2,7	3,4	3,4	-	11,50 (8,05-13,80)	2,1	2,7	3,6	3,6	-	11,90 (8,33-14,40)
7+9+12+18		1,9	2,7	2,9	4,5	-	12,00 (8,40-13,80)	1,9	2,8	3,6	4,3	-	12,60 (8,82-14,40)
7+9+18+18		1,9	2,7	4,2	4,2	-	12,97 (9,03-13,80)	1,9	2,7	4,3	4,3	-	13,20 (9,24-14,40)
7+12+12+12		2,0	3,5	3,5	3,5	-	12,50 (8,75-13,80)	2,0	3,5	3,5	3,5	-	12,55 (8,79-14,40)
7+12+12+18		1,9	3,2	3,2	4,6	-	12,90 (9,03-13,80)	1,9	3,2	3,2	4,8	-	13,10 (9,17-14,40)
9+9+9+9		2,6	2,6	2,7	2,7	-	10,56 (7,39-13,73)	2,8	2,9	2,9	2,9	-	12,00 (8,40-14,16)
9+9+9+12		2,5	2,5	2,5	3,5	-	11,00 (7,70-13,80)	2,8	2,8	2,8	3,6	-	12,15 (8,51-14,40)
9+9+9+18		2,6	2,6	2,6	4,7	-	12,50 (8,75-13,80)	2,6	2,6	2,7	4,8	-	12,65 (8,86-14,40)
9+9+12+12	2,5	2,5	3,5	3,5	-	12,00 (8,40-13,80)	2,6	2,6	3,7	3,7	-	12,50 (8,75-14,40)	
9+9+12+18	2,4	2,4	3,5	4,1	-	12,40 (8,68-13,80)	2,6	2,6	3,6	4,5	-	13,30 (9,31-14,40)	
9+12+12+12	1,7	3,3	3,3	3,3	-	11,60 (8,12-13,80)	2,4	3,5	3,6	3,6	-	13,10 (9,17-14,40)	
9+12+12+18	1,7	3,1	3,1	4,4	-	12,30 (8,38-13,80)	2,4	3,3	3,3	4,8	-	13,80 (9,73-14,40)	
12+12+12+12	3,1	3,1	3,1	3,1	-	12,40 (8,68-13,80)	3,4	3,4	3,5	3,5	-	13,80 (9,66-14,40)	
Hiro H120Xm5													
1 jednostka	7	2,1	-	-	-	-	2,30 (0,97-2,76)	2,3	-	-	-	-	2,65 (1,11-3,05)
	9	2,7	-	-	-	-	2,77 (1,16-3,32)	2,9	-	-	-	-	2,92 (1,23-3,36)
	12	3,5	-	-	-	-	3,46 (1,45-4,15)	3,8	-	-	-	-	3,75 (1,58-4,31)
	18	5,1	-	-	-	-	5,15 (2,25-6,42)	5,3	-	-	-	-	6,00 (2,52-6,90)
	24	7,0	-	-	-	-	7,00 (2,49-8,20)	7,6	-	-	-	-	7,60 (2,79-8,50)
2 jednostki	7+7	2,1	2,1	-	-	-	4,20 (1,68-4,90)	2,3	2,3	-	-	-	4,60 (2,02-6,00)
	7+9	2,1	2,7	-	-	-	4,85 (1,87-5,50)	2,3	2,9	-	-	-	5,37 (2,26-6,68)
	7+12	2,1	3,5	-	-	-	5,61 (2,06-6,40)	2,3	3,7	-	-	-	5,95 (2,50-7,36)
	7+18	2,1	5,1	-	-	-	7,19 (2,73-7,88)	2,3	5,1	-	-	-	7,40 (3,34-9,74)
	7+24	2,1	7,0	-	-	-	9,10 (3,34-11,69)	2,3	7,6	-	-	-	9,90 (3,56-11,69)
	9+9	2,7	2,7	-	-	-	5,41 (2,06-6,40)	2,9	2,9	-	-	-	5,95 (2,50-7,36)
	9+12	2,7	3,5	-	-	-	6,16 (2,25-6,80)	2,9	3,7	-	-	-	6,52 (2,74-8,04)
	9+18	2,7	5,1	-	-	-	7,84 (2,92-8,45)	2,9	5,3	-	-	-	8,22 (3,58-10,42)
	9+24	2,7	7,0	-	-	-	9,71 (3,34-12,30)	2,9	7,6	-	-	-	10,50 (3,84-12,35)
	12+12	3,5	3,5	-	-	-	7,01 (2,44-8,80)	3,8	3,8	-	-	-	7,59 (2,98-8,92)
	12+18	3,5	5,1	-	-	-	8,59 (3,11-9,95)	3,8	5,3	-	-	-	9,09 (3,82-11,10)
	12+24	3,5	7,0	-	-	-	10,54 (4,02-11,88)	3,8	7,6	-	-	-	11,39 (4,26-12,25)
3 jednostki	18+18	5,1	5,1	-	-	-	10,18 (3,77-11,20)	5,3	5,3	-	-	-	10,60 (4,66-13,47)
	7+7+7	2,1	2,1	2,1	-	-	6,30 (2,52-7,00)	2,3	2,3	2,3	-	-	7,00 (2,94-8,40)
	7+7+9	2,1	2,1	2,7	-	-	6,82 (2,72-7,52)	2,3	2,3	2,9	-	-	7,52 (3,12-8,91)
	7+7+12	2,1	2,1	3,5	-	-	7,77 (2,92-8,03)	2,3	2,8	2,8	-	-	7,94 (3,29-9,43)
	7+7+18	2,1	2,1	5,1	-	-	9,33 (3,62-9,84)	2,2	2,2	5,3	-	-	9,70 (3,91-11,22)
	7+7+24	2,1	2,1	7,0	-	-	11,22 (3,99-12,48)	2,2	2,3	7,6	-	-	12,12 (4,39-12,92)
	7+9+9	2,1	2,7	2,7	-	-	7,56 (2,92-8,03)	2,2	2,8	2,8	-	-	7,84 (3,29-9,43)
	7+9+12	2,1	2,7	3,5	-	-	8,33 (3,12-8,95)	2,3	2,8	3,7	-	-	8,85 (3,47-9,94)
	7+9+18	2,1	2,7	5,1	-	-	9,90 (3,82-10,96)	2,3	2,8	5,3	-	-	10,42 (4,08-11,74)
	7+9+24	2,1	2,7	7,0	-	-	11,84 (4,26-12,25)	2,3	2,7	7,5	-	-	12,53 (4,63-12,45)
	7+12+12	2,1	3,5	3,5	-	-	9,11 (3,32-10,07)	2,2	3,6	3,6	-	-	9,42 (3,64-10,45)
	7+12+18	2,1	3,5	5,1	-	-	10,78 (4,02-11,88)	2,3	3,7	5,3	-	-	11,34 (4,26-12,25)
	7+12+24	2,1	3,5	7,0	-	-	12,60 (4,87-13,55)	2,3	3,7	7,5	-	-	13,54 (5,23-13,82)
	7+18+18	2,1	5,0	5,0	-	-	12,15 (4,73-13,68)	2,3	5,2	5,2	-	-	12,70 (4,87-14,05)
	9+9+9	2,7	2,7	2,7	-	-	8,13 (3,12-9,85)	2,8	2,8	2,8	-	-	8,45 (3,47-9,94)
	9+9+12	2,7	2,7	3,5	-	-	8,91 (3,32-9,97)	2,8	2,8	3,7	-	-	9,33 (3,64-10,45)
	9+9+18	2,7	2,7	5,1	-	-	10,58 (4,02-11,88)	2,8	2,8	5,3	-	-	10,94 (4,26-12,25)
	9+9+24	2,7	2,7	7,0	-	-	12,60 (4,87-13,57)	2,8	2,8	7,6	-	-	13,24 (5,06-13,50)
9+12+12	2,7	3,5	3,5	-	-	9,69 (3,52-10,58)	2,8	3,7	3,7	-	-	10,21 (3,82-10,97)	

Tryb	Moc jednostek kBtu/h	Wydajność jednostek											
		Chłodzenie (kW)						Grzanie (kW)					
		A	B	C	D	E	Nom (min-maks)	A	B	C	D	E	Nom (min-maks)
3 jednostki	9+12+18	2,7	3,5	5,1	-	-	11,31 (4,23-12,39)	2,8	3,7	5,3	-	-	11,85 (4,43-12,76)
	9+12+24	2,7	3,5	7,0	-	-	13,19 (5,54-13,41)	2,8	3,7	7,6	-	-	14,12 (5,36-14,95)
	9+18+18	2,7	5,0	5,0	-	-	12,73 (4,93-13,20)	2,8	5,3	5,3	-	-	13,42 (5,05-14,56)
	12+12+12	3,5	3,5	3,5	-	-	10,57 (3,72-12,10)	3,7	3,7	3,7	-	-	11,1 (3,99-12,48)
	12+12+18	3,5	3,5	5,1	-	-	12,12 (4,43-12,91)	3,7	3,7	5,3	-	-	12,27 (4,61-13,28)
	12+12+24	3,3	3,3	6,6	-	-	13,19 (5,54-13,41)	3,5	3,5	6,8	-	-	13,83 (5,67-14,71)
	12+18+18	3,5	4,8	4,8	-	-	13,16 (5,06-13,39)	3,7	4,9	4,9	-	-	13,47 (5,20-14,74)
	18+18+18	4,4	4,4	4,4	-	-	13,19 (5,54-13,41)	4,5	4,5	4,6	-	-	13,63 (5,72-15,53)
4 jednostki	7+7+7+7	2,1	2,1	2,1	2,1	-	8,40 (3,36-9,20)	2,3	2,3	2,3	2,3	-	9,20 (3,78-10,35)
	7+7+7+9	2,1	2,1	2,1	2,7	-	9,05 (5,52-11,12)	2,3	2,3	2,3	2,8	-	9,71 (3,95-11,77)
	7+7+7+12	2,1	2,1	2,1	3,5	-	9,82 (5,13-11,84)	2,3	2,3	2,3	3,7	-	10,61 (4,12-12,19)
	7+7+7+18	2,1	2,1	2,1	5,1	-	11,34 (4,26-12,25)	2,3	2,3	2,3	5,3	-	12,23 (4,72-13,66)
	7+7+7+24	2,1	2,1	2,1	6,3	-	12,60 (4,87-13,55)	2,3	2,3	2,3	6,6	-	13,50 (5,23-13,90)
	7+7+9+9	2,1	2,1	2,7	2,7	-	9,62 (5,13-13,74)	2,3	2,3	2,7	2,8	-	10,10 (4,12-13,89)
	7+7+9+12	2,0	2,0	2,6	3,5	-	10,13 (4,43-11,76)	2,0	2,0	2,6	5,3	-	11,91 (4,29-12,91)
	7+7+9+18	2,1	2,1	2,7	5,3	-	12,27 (4,61-13,28)	2,3	2,3	2,8	5,3	-	12,74 (4,89-13,78)
	7+7+9+24	2,0	2,0	2,5	6,6	-	13,13 (5,13-14,13)	2,0	2,0	2,5	6,8	-	13,34 (5,06-13,50)
	7+7+12+12	2,1	2,1	3,5	3,5	-	11,22 (3,99-12,48)	2,3	2,3	3,7	3,7	-	12,12 (4,46-12,03)
	7+7+12+18	2,1	2,1	3,5	5,0	-	12,70 (4,87-14,05)	2,3	2,3	3,7	5,0	-	13,34 (5,06-13,50)
	7+7+12+24	1,8	1,8	3,2	6,4	-	13,19 (5,54-13,41)	2,0	2,0	3,3	6,7	-	14,12 (5,14-13,85)
	7+7+18+18	2,0	2,0	4,0	4,0	-	12,01 (4,61-13,28)	2,0	2,0	4,0	4,0	-	12,01 (5,55-13,49)
	7+9+9+9	2,1	2,7	2,7	2,7	-	10,21 (5,72-14,27)	2,3	2,8	2,8	2,8	-	10,72 (4,29-11,61)
	7+9+9+12	2,1	2,9	2,9	3,5	-	11,37 (4,61-13,28)	2,3	2,9	2,9	3,7	-	10,82 (4,46-12,03)
	7+9+9+18	2,1	2,7	2,7	5,1	-	12,60 (4,87-13,55)	2,3	2,8	2,8	5,3	-	13,24 (5,06-13,50)
	7+9+9+24	1,9	2,4	2,4	6,4	-	13,13 (5,13-14,13)	2,1	2,6	2,6	6,8	-	14,12 (5,36-14,95)
	7+9+12+12	2,1	2,7	3,5	3,5	-	11,84 (4,26-12,25)	2,3	2,8	3,7	3,7	-	12,53 (4,63-12,45)
	7+9+12+18	2,0	2,6	3,4	4,6	-	12,61 (3,99-13,18)	2,3	2,8	3,7	4,8	-	13,65 (5,23-13,92)
	7+9+12+24	1,8	2,3	3,0	6,0	-	13,13 (4,23-14,13)	1,9	2,4	3,2	6,4	-	13,91 (5,67-14,72)
	7+9+18+18	2,1	2,7	4,3	4,3	-	13,47 (5,20-14,74)	2,3	2,8	4,4	4,4	-	13,91 (5,67-14,72)
	7+12+12+12	2,1	3,5	3,5	3,5	-	12,60 (4,87-14,05)	2,3	3,7	3,7	3,7	-	13,44 (4,80-13,97)
	7+12+12+18	2,0	3,4	3,4	4,8	-	13,63 (5,72-14,53)	2,2	3,5	3,5	4,9	-	14,12 (5,36-14,95)
	7+12+12+24	1,7	3,1	3,1	5,9	-	13,78 (5,93-14,64)	1,8	3,2	3,2	6,0	-	14,22 (5,36-14,98)
	7+12+18+18	2,0	3,0	4,2	4,2	-	13,47 (5,20-14,74)	2,1	3,2	4,4	4,4	-	14,11 (5,36-14,92)
	9+9+9+9	2,7	2,7	2,7	2,7	-	10,84 (4,26-12,25)	2,8	2,8	2,8	2,8	-	11,22 (4,46-12,63)
	9+9+9+12	2,7	2,7	2,7	3,5	-	11,64 (4,26-12,25)	2,8	2,8	2,8	3,7	-	12,13 (4,63-12,55)
	9+9+9+18	2,7	2,7	2,7	5,1	-	13,22 (5,10-14,34)	2,8	2,8	2,8	5,3	-	13,75 (5,23-14,92)
	9+9+9+24	2,4	2,4	2,4	6,2	-	13,34 (5,24-14,44)	2,5	2,5	2,5	6,5	-	14,04 (5,44-14,95)
	9+9+12+18	2,7	2,7	3,5	3,5	-	12,47 (4,61-13,28)	2,8	2,8	3,7	3,7	-	13,05 (4,80-13,87)
	9+9+12+12	2,7	2,7	3,3	4,7	-	13,47 (5,20-14,74)	2,8	2,8	3,3	4,9	-	13,85 (5,36-14,95)
	9+9+12+24	2,3	2,3	2,9	5,9	-	13,44 (5,44-14,74)	2,4	2,4	3,1	6,2	-	14,08 (5,54-14,95)
9+9+18+18	2,5	2,5	4,3	4,3	-	13,63 (5,72-14,53)	2,5	2,5	4,4	4,4	-	13,81 (5,80-14,94)	
9+12+12+12	2,7	3,5	3,5	3,5	-	13,27 (4,61-13,88)	2,8	3,7	3,7	3,7	-	13,94 (4,97-14,29)	
9+12+12+18	2,4	3,3	3,3	4,6	-	13,61 (5,62-14,43)	2,4	3,3	3,3	4,6	-	13,65 (5,48-14,57)	
9+12+18+18	2,2	3,0	4,0	4,0	-	13,21 (4,42-13,33)	2,2	3,0	4,0	4,0	-	13,21 (5,93-14,17)	
12+12+12+12	3,3	3,3	3,4	3,4	-	13,47 (5,20-14,74)	3,5	3,5	3,5	3,5	-	14,04 (5,14-14,71)	
12+12+12+18	3,1	3,1	3,1	4,3	-	13,63 (5,72-14,83)	3,2	3,2	3,2	4,6	-	14,28 (5,61-14,93)	
5 jednostek	7+7+7+7+7	2,1	2,1	2,1	2,1	2,1	10,55 (4,43-11,61)	2,2	2,2	2,2	2,2	2,2	11,15 (4,13-12,11)
	7+7+7+7+9	2,1	2,1	2,1	2,1	2,7	11,12 (4,26-12,25)	2,2	2,2	2,2	2,2	2,7	11,52 (4,06-13,25)
	7+7+7+7+12	2,1	2,1	2,1	2,1	3,5	11,91 (4,29-12,91)	2,2	2,2	2,2	2,2	3,5	12,31 (4,19-13,81)
	7+7+7+7+18	2,0	2,0	2,0	2,0	4,8	12,83 (4,63-13,45)	2,2	2,0	2,0	2,0	4,8	13,03 (4,23-13,95)
	7+7+7+7+24	1,7	1,7	1,7	1,7	6,0	12,84 (4,72-13,52)	1,8	1,8	1,8	1,8	5,9	13,16 (4,72-13,52)
	7+7+7+9+9	2,1	2,1	2,1	2,7	2,7	11,71 (4,29-12,91)	2,2	2,2	2,2	2,7	2,7	12,11 (4,09-13,11)
	7+7+7+9+12	2,1	2,1	2,1	2,7	3,5	12,50 (4,87-13,55)	2,1	2,1	2,1	2,8	3,6	12,70 (4,87-14,15)
	7+7+7+9+18	2,0	2,0	2,0	2,3	4,9	13,24 (5,06-13,80)	2,1	2,1	2,1	2,5	5,1	13,93 (5,22-15,22)
	7+7+7+9+24	1,7	1,7	1,7	2,1	6,1	13,28 (5,66-14,23)	1,8	1,8	1,8	2,3	6,3	14,05 (5,20-15,33)
	7+7+7+12+12	2,0	2,0	2,0	3,5	3,5	13,01 (3,99-12,48)	2,1	2,1	2,1	3,7	3,7	13,75 (5,20-14,67)
	7+7+7+12+18	1,9	1,9	1,9	3,0	4,3	13,01 (3,99-12,48)	2,0	2,0	2,0	3,2	4,5	13,85 (5,10-14,87)
	7+7+7+18+18	1,6	1,6	1,6	4,2	4,2	13,27 (5,20-14,24)	1,7	1,7	1,7	4,4	4,4	13,99 (5,11-15,11)
	7+7+9+9+9	2,1	2,1	2,7	2,7	2,7	12,27 (4,61-13,28)	2,2	2,2	2,9	2,9	2,9	13,08 (5,11-13,12)
	7+7+9+9+12	1,8	1,8	2,6	2,6	3,4	12,20 (5,52-13,49)	1,8	1,8	2,7	2,7	3,3	12,30 (4,87-13,55)
	7+7+9+9+18	1,8	1,8	2,6	2,6	4,3	13,14 (5,31-14,44)	1,9	1,9	2,7	2,7	4,5	13,68 (5,66-15,01)
	7+7+9+9+24	1,8	1,8	2,4	2,4	5,4	13,83 (5,72-14,83)	1,9	1,9	2,5	2,5	5,6	14,39 (5,72-15,14)
	7+7+9+12+12	1,5	1,5	1,9	3,7	3,7	12,27 (4,61-13,28)	1,6	1,6	2,0	3,8	3,8	12,77 (4,61-14,11)
	7+7+9+12+18	1,6	1,6	2,5	3,3	4,2	13,28 (5,66-14,23)	1,7	1,7	2,6	3,4	4,3	13,68 (5,66-15,01)
	7+7+9+18+18	1,6	1,6	2,6	4,0	4,0	13,83 (5,72-14,83)	1,7	1,7	2,7	4,1	4,1	14,33 (5,72-15,13)
	7+7+12+12+12	1,6	1,6	3,3	3,3	3,3	13,14 (5,31-14,44)	1,7	1,7	3,4	3,4	3,4	13,64 (5,31-15,66)
	7+7+12+12+18	1,6	1,6	3,0	3,0	4,0	13,28 (5,66-14,23)	1,7	1,7	3,1	3,1	4,1	13,68 (5,66-15,11)
	7+9+9+9+9	2,1	2,7	2,7	2,7	2,7	12,92 (4,87-14,05)	2,2	2,8	2,8	2,8	2,8	13,42 (4,87-15,02)
	7+9+9+9+12	2,0	2,7	2,7	2,7	3,5	13,63 (5,72-14,83)	2,1	2,8	2,8	2,8	3,6	14,11 (5,72-15,83)
	7+9+9+9+18	2,0	2,5	2,5	2,5	4,0	13,47 (5,20-14,74)	2,1	2,6	2,6	2,6	4,1	14,05 (5,20-15,33)
	7+9+9+12+12	2,0	2,5	2,5	3,2	3,2	13,47 (5,20-14,74)	2,1	2,6	2,6	3,3	3,3	13,87 (5,20-15,11)
	7+9+9+12+18	1,9	2,3	2,3	3,0	4,0	13,47 (5,20-14,74)	2,0	2,4	2,4	3,1	4,1	13,97 (5,20-15,66)
	7+9+12+12+12	1,7	2,2	3,0	3,0	3,0	12,98 (5,45-14,47)	1,8	2,3	3,1	3,1	3,1	13,38 (5,45-15,33)
	7+9+12+12+18	1,6	2,1	2,9	2,9	4,1	13,63 (5,72-14,83)	1,7	2,2	3,0	3,0	4,2	14,13 (5,72-15,73)
	7+12+12+12+12	1,6	3,0	3,0	3,0	3,0	13,63 (5,72-14,83)	1,7	3,1	3,1	3,1	3,1	14,18 (5,72-15,13)
	9+9+9+9+9	2,7	2,7	2,7	2,7	2,7	13,10 (5,00-14,11)	2,8	2,8	2,8	2,8	2,8	14,00 (5,00-15,55)
	9+9+9+9+12	2,5	2,5	2,5	2,5	3,5	13,47 (5,20-14,74)	2,6	2,6	2,6	2,6	3,7	14,10 (5,20-15,24)
	9+9+9+9+18	2,3	2,3	2,3	2,3	4,2	13,33 (5,22-14,14)	2,4	2,4	2,4	2,4	4,3	13,93 (5,22-15,22)
9+9+9+12+12	2,2	2,3	2,3	3,2	3,2	13,21 (5,18-14,54)	2,3	2,4	2,4	3,3	3,3	13,71 (5,18-15,14)	
9+9+9+12+18	2,1	2,1	2,1	3	4,1	13,32 (5,01-14,33)	2,2	2,2	2,2				



214

Klimatyzator przenośny **Orta**

**Szukasz energooszczędnego i łatwego
w obsłudze klimatyzatora przenośnego?
Dobrze trafiłeś!**

Klimatyzator Orta to najcichsza jednostka w całej gamie urządzeń przenośnych Rotenso. Dostępny tryb snu (sleep) zwiększa komfort użytkowania i dodatkowo pozwala zaoszczędzić energię. Komfort użytkowania klimatyzatora podnoszą użyteczne funkcje, jak np. programator czasowy czy automatyczne odparowanie skroplin. Urządzenie jest gotowe do użytkowania tuż po zakupie i rozpakowaniu.



Automatyczne
odparowanie
skroplin



Tryb super cichy
tylko 43 dB



Programator
czasowy



Szeroki kąt
nawiewu eMOTO



Funkcja
SMART wi-fi

ORTA



Ekologiczny czynnik chłodniczy R290



Filtr z aktywnym węglem iAIR



Filtr elektrostatyczny HD iAIR



System kontroli nawiewu eMOTO



Szeroki kąt nawiewu eMOTO



Funkcja SMART wi-fi



Pilot bezprzewodowy



Pamięć ustawienia żaluzji



Sygnalizacja wycieku freonu



Pamięć autorestartu



Antykorozyjne pozłacane lamele



Programator czasowy



Automatyczne odparowywanie



Funkcja autodiagnozy



Automatyczna żaluzja



Funkcja snu

Specyfikacja techniczna

Model				Orta 2,6 kW	
Wydajność	Chłodzenie	Nominalna	W	2638	
Pobór mocy		Nominalny	W	1000	
Prąd pracy		Nominalny	A	4,35	
Wydajność	Grzanie	Nominalna	W	-	
Pobór mocy		Nominalny	W	-	
Prąd pracy		Nominalny	A	-	
Klasa wydajności energetycznej - chłodzenie				A	
Klasa wydajności energetycznej - grzanie				-	
EER / COP			W / W	2,6 / -	
Osuszanie			l/h	2,6	
Jednostka wewnętrzna				O26X	
Prędkość wentylatora	W / Ś / N	obr/min		650 / 550 / 450	
Przepływ powietrza	W / Ś / N	m ³ /h		425 / 385 / 340	
Poziom ciśnienia akustycznego	W / Ś / N	dB(A)		45 / 44 / 43	
Poziom mocy akustycznej		dB(A)		56	
Wymiary netto	(S × G × W)	mm		455 × 380 × 780	
Wymiary brutto	(S × G × W)	mm		535 × 480 × 885	
Waga netto / Waga brutto		kg		31,1 / 36,2	
Typ sprężarki				Rotacyjna DC	
Czynnik chłodniczy	Typ			R290	
	GWP			3	
	Ilość czynnika	kg		0,24	
TCO _{eq}			0,0		
Odpływ skroplin		mm		16	
Zasilanie jednostka wewnętrzna			V-Hz, Ø	220-240-50, 1f	
Zabezpieczenie			A	C10	
Zakres pracy w pomieszczeniu (Chłodzenie / Grzanie)				°C	17-35 / -



Klimatyzator przenośny **Zico**

Zico szybko rozwiąże potrzebę chłodzenia w upalne dni. Estetyczny i intuicyjny panel pozwoli Ci łatwo sterować funkcjami urządzenia. W razie potrzeby dodatkowo osuszy powietrze lub ogrzeje Twoje pomieszczenie.

Urządzenie nie wymaga specjalistycznego montażu. Jest gotowe do użytkowania tuż po rozpakowaniu. Klimatyzator posiada połączane, antykorozyjne lamele, co gwarantuje jego bezproblemowe użytkowanie przez wiele lat. Energooszczędny i cichy klimatyzator sprawdzi się zarówno w domu, jak i w biurze.



Szeroki kąt
nawiewu eMOTO



Funkcja
grzania



Automatyczne
odparowanie
skroplin



Programator
czasowy



Funkcja
SMART wi-fi

ZICO



Ekologiczny czynnik chłodniczy R290



Filtr elektrostatyczny HD iAIR



System kontroli nawiewu eMOTO



Szeroki kąt nawiewu eMOTO



Funkcja SMART wi-fi



Pilot bezprzewodowy



Pamięć ustawienia żaluzji



Sygnalizacja wycieku freonu



Pamięć autorestartu



Antykorozyjne pozłacane lamele



Programator czasowy



Automatyczne odparowywanie



Funkcja autodiagnozy



Automatyczna żaluzja



Funkcja snu

217

Specyfikacja techniczna

Model				Zico 3,5 kW
Wydajność	Chłodzenie	Nominalna	W	3517
Pobór mocy		Nominalny	W	1350
Prąd pracy		Nominalny	A	5,9
Wydajność	Grzanie	Nominalna	W	2931
Pobór mocy		Nominalny	W	1045
Prąd pracy		Nominalny	A	5,0
Klasa wydajności energetycznej - chłodzenie				A
Klasa wydajności energetycznej - grzanie				A+
EER / COP			W / W	2,6 / 2,8
Osuszanie			l/h	3,2
Jednostka wewnętrzna				Z35X
Prędkość wentylatora	W / Ś / N	obr/min		760 / 690 / 650
Przepływ powietrza	W / Ś / N	m ³ /h		420 / 370 / 355
Poziom ciśnienia akustycznego	W / Ś / N	dB(A)		53 / 52 / 51
Poziom mocy akustycznej		dB(A)		63
Wymiary netto	(S × G × W)	mm		467 × 397 × 765
Wymiary brutto	(S × G × W)	mm		515 × 440 × 890
Waga netto / Waga brutto			kg	34,4 / 37,8
Typ sprężarki				Rotacyjna DC
Czynnik chłodniczy	Typ			R290
	GWP			3
	Ilość czynnika	kg		0,23
TCO _{eq}			0,0	
Odpływ skroplin			mm	16
Zasilanie jednostka wewnętrzna			V-Hz, Ø	220-240-50, 1f
Zabezpieczenie			A	C10
Zakres pracy w pomieszczeniu (Chłodzenie / Grzanie)			°C	17-35 / 5-30



Klimatyzator przenośny **Giru**

Potrzebujesz skutecznej klimatyzacji natychmiast? Klimatyzator Giru z szerokim kątem nawiewu wydajnie rozprowadzi schłodzone powietrze w Twoim pomieszczeniu.

Wyładowania elektrostatyczne w filtrze HDiAIR, oddziałując dodatnio bądź ujemnie na cząsteczki zanieczyszczeń, skutecznie oczyszczą rozprowadzane powietrze.

Estetyczny i funkcjonalny panel sterowania pozwoli łatwo regulować pracę klimatyzatora. Dzięki wygodnemu pilotowi klimatyzator obsłużysz także z dowolnego miejsca w domu. Codzienny komfort użytkowania podnoszą funkcje programatora czasowego i trybu snu.



Automatyczne
odparowanie
skroplin



Stylowy,
funkcjonalny
panel



Szeroki kąt
nawiewu eMOTO

GIRU



Ekologiczny czynnik chłodniczy R290



Filtr elektrostatyczny HD iAIR



System kontroli nawiewu eMOTO



Szeroki kąt nawiewu eMOTO



Funkcja SMART wi-fi



Pilot bezprzewodowy



Pamięć ustawienia żaluzji



Sygnalizacja wycieku freonu



Pamięć autorestartu



Antykorozyjne pozłacane lamele



Programator czasowy



Automatyczne odparowywanie



Funkcja autodiagnozy



Automatyczna żaluzja



Funkcja snu

Specyfikacja techniczna

Model				Giru 2,7 kW
Wydajność	Chłodzenie	Nominalna	W	2726
Pobór mocy		Nominalny	W	970
Prąd pracy		Nominalny	A	4,3
Wydajność	Grzanie	Nominalna	W	-
Pobór mocy		Nominalny	W	-
Prąd pracy		Nominalny	A	-
Klasa wydajności energetycznej - chłodzenie				A
Klasa wydajności energetycznej - grzanie				-
EER / COP			W / W	2,8 / -
Osuszanie			l/h	2,7
Jednostka wewnętrzna				G26W
Prędkość wentylatora	W / Ś / N	obr/min		760 / 690 / 650
Przepływ powietrza	W / Ś / N	m³/h		398 / 366 / 352
Poziom ciśnienia akustycznego	W / Ś / N	dB(A)		52 / 51 / 50
Poziom mocy akustycznej		dB(A)		62
Wymiary netto	(S × G × W)	mm		454 × 365 × 700
Wymiary brutto	(S × G × W)	mm		489 × 403 × 880
Waga netto / Waga brutto		kg		29,5 / 32,9
Typ sprężarki				Rotacyjna DC
Czynnik chłodniczy	Typ			R290
	GWP			3
	Ilość czynnika	kg		0,2
TCO _{eq}			0,0	
Odpływ skroplin		mm		16
Zasilanie jednostka wewnętrzna		V-Hz, Ø		220-240-50, 1f
Zabezpieczenie		A		C10
Zakres pracy w pomieszczeniu (Chłodzenie / Grzanie)		°C		17-35 / -





URZĄDZENIA CARE

Urządzenia **Care**

Wiemy jak ważne jest dla Ciebie zdrowie. Wiemy jak duży wpływ na nie ma powietrze, którym oddychasz.

Wieloetapowa filtracja i oczyszczanie powietrza to moc przemiany, którą posiadliśmy, abyś Ty bez obaw mógł oddychać pełną piersią.

Oczyszczacze powietrza Rotenso to przede wszystkim skuteczna technologia oczyszczania powietrza poprzez rozbudowany system filtrów.

Nowoczesny, minimalistyczny design oraz intuicyjna, zdalna obsługa sprawią, że zawsze będziesz chciał mieć je przy sobie.

Użyteczne funkcje



Super Jonizator iAIR

Poprzez wytworzenie ujemnych jonów tlenu Super Jonizator iAIR eliminuje z powietrza wirusy, bakterie, roztocza oraz alergeny. Nieprzyjemne zapachy zostają wyeliminowane praktycznie natychmiast po kontakcie jonizatora z zanieczyszczonym powietrzem.



Sterowanie aplikacją mobilną

Oczyszczaczami Aero, Qube oraz Lone można sterować za pomocą tabletu lub smartfona zarówno w domu, jak i poza nim.



Tryb Sleep

W trybie Sleep oczyszczacz pracuje na najniższych, stałych obrotach wentylatora. Jest przy tym wyjątkowo cichy (tylko 20 dB). Wszystko po to, aby zapewnić Ci spokojny sen.

222





Programator czasowy

Wbudowany timer umożliwia ustawienie czasu włączenia lub wyłączenia oczyszczacza.



Wskaźnik jakości powietrza

Oczyszczacz na bieżąco sprawdza jakość powietrza w pomieszczeniu, jednocześnie informując Cię o niej poprzez zmianę kolorów podświetlenia panelu sterowania.

223



Zestaw wydajnych wymiennych filtrów

Dzięki dostępności szerokiej gamy filtrów będziesz mógł w każdej chwili wymienić je na nowe i cieszyć się idealnie czystym powietrzem.



Wybierz oczyszczacz do swojego pomieszczenia

Dokonując wyboru urządzenia z pewnością skoncentrujesz się na wyborze odpowiednich filtrów, aby były odpowiedzią na Twoje indywidualne potrzeby, takie jak np.: oczyszczenie powietrza z dymu tytoniowego, sierści zwierząt, wspomaganie kuracji przeciwalergicznej, czy łagodzenie stresu.

Niemniej ważne dla efektywności pracy, jest odpowiednie dobranie oczyszczacza do powierzchni, w której urządzenie będzie pracowało.

Sprawdź łatwo jakiego oczyszczacza potrzebujesz do swojego domu, mieszkania, czy biura poprzez poniższe wskazówki.

1»

2»

	ILOŚĆ STOPNI PROCESÓW POPRAWY JAKOŚCI POWIETRZA PureR Stage	Jonizacja powietrza 10 mln (aniony/cm ³)	Clean iAIR Lampa UV
AERO	7-stopniowy PureR Stage	•	
QUBE	8-stopniowy PureR Stage	•	•
IONE	5-stopniowy PureR Stage	•	
PIURA	6-stopniowy PureR Stage	•	•
WINT	6-stopniowy PureR Stage	•	•
CLEO	5-stopniowy PureR Stage	•	

224



1. 40 m² / 50 m² Cleo, Wint

Oczyszczacze Cleo i Wint możesz zabrać ze sobą wszędzie, aby cieszyć się czystym powietrzem. Zdecyduj czy wolisz sterylizację lampą UV czy jonizację powietrza.



2. 60 m² / 70 m² Piura, Ione

Oczyszczacze Piura i Ione dzięki bogatemu zestawowi filtrów bez trudu oczyszczą powietrze w średniej wielkości mieszkaniu. Oczyszczacz zasygnalizuje, gdy jakość powietrza spadnie, a dodatkowo Ione zadba o właściwe nawilżenie.



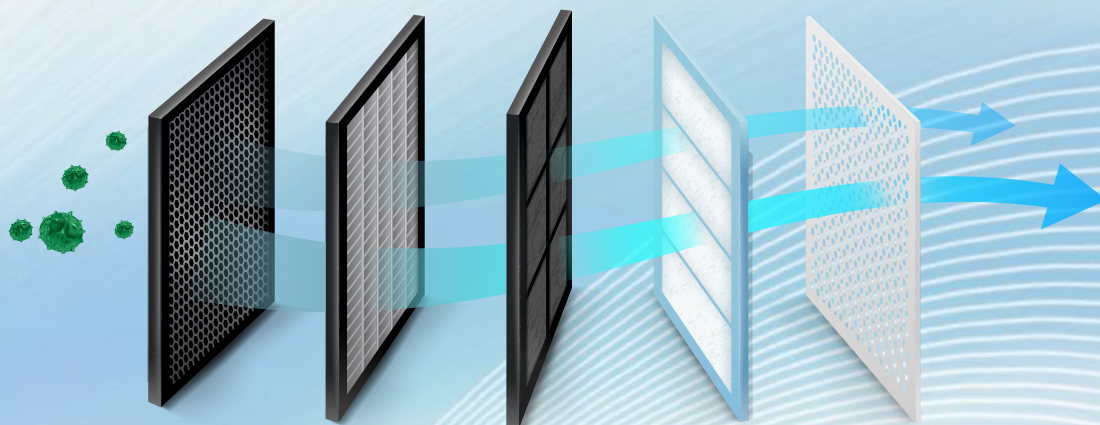

- 3»
- 4»
- 5»
- 6»
- 7»
- 8»
- 9»
- 10»

Filtr elektrostatyczny HD iAIR	Filtr antybakteryjny EPA iAIR klasy E12	Filtr z aktywnym węglem iAIR	Filtr z dodatkową powłoką jonów srebra iAIR	Filtr nanokrystaliczny nanoCrystal iAIR	Filtr zimnokatalityczny Cold Nano iAIR	Filtr biologiczny Zeolite iAIR	Filtr wodny nawilżacza H2O piurR iAIR
•	•	•		•	•	•	
•	•	•		•	•		•
•	•	•					•
•	•	•	•				
•	•	•			•		
•	•	•			•		



3. 85 m²
Qube

Oczyszczacz Qube z funkcją nawilżania to aż 8 etapów filtracji powietrza, w tym jonizacji i sterylizacji promieniami UV. Doskonale sprawdzi się zarówno w domu, jak i w przestrzeniach wspólnych.



4. 125 m²
Aero

Oczyszczacz Aero to wyjątkowe wzornictwo i duża moc urządzenia, który może czerpać powietrze w promieniu 360°, co wpływa na bardziej wydajne oczyszczanie przy niskim poborze energii. Model premium w gamie oczyszczaczy idealnie nadaje się do filtracji powietrza w dużych pomieszczeniach.

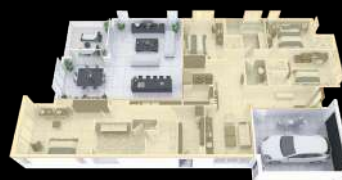



Oczyszczacz Aero

Oczyszczacz powietrza Rotenso Aero to znakomity strażnik czystego powietrza w Twoim domu.

Idealnie nadaje się do filtracji powietrza w dużych pomieszczeniach – nawet do 120m² (apartamenty, biura, żłobki, przedszkola). Cylindryczny korpus Aero umożliwia czerpanie powietrza w promieniu 360°, co dodatkowo wpływa na wydajniejsze oczyszczanie przy niskim poborze energii.



Wyświetlacz LCD
poziomu stężenia
cząstek PM2.5



Wskaźnik jakości
powietrza



Wł./wył.
wyświetlacza
SMART na panelu

Aero jest wyposażony w zaawansowany technologicznie filtr kompozytowy 6 w 1, w którego skład wchodzi: filtr antybakteryjny EPA klasy E12, filtr elektrostatyczny HD iAIR, filtr z aktywnym węglem iAIR, filtr nanokrystaliczny nanoCrystal iAIR, filtr zimnokatalityczny Cold Nano iAIR oraz filtr biologiczny Zeolite iAIR. Dodatkowo powietrze jest oczyszczane przez jonizator.

AERO



Filtr biologiczny
Zeolite iAIR



Filtr nanokrystaliczny
nanoCrystal iAIR



Filtr Cold Nano
iAIR



Filtr z aktywnym
węglem iAIR

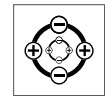

Super Jonizator
iAIR



Filtr elektrostatyczny
HD iAIR



Tryb super cichy
eMOTO



Szeroki kąt
nawiewu eMOTO



Funkcja
SMART wi-fi



Wskaźnik jakości
powietrza



Wyświetlacz LCD
poziomu stężenia
cząstek PM2.5



Programator
czasowy



Funkcja snu



Wł./wył.
wyświetlacza
SMART na panelu

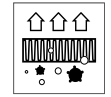

Filtr
antybakteryjny
EPA iAIR

Specyfikacja techniczna

Model			Aero A60W
Skuteczność oczyszczania powietrza - CADR		m ³ /h	600
Przepływ powietrza		W / Ś / N / ŚN / C / S	620 / 550 / 480 / 315 / 220 / 210
Wydajność oczyszczania	Zdolność usuwania PM10	%/h	100
	Zdolność usuwania cząstek PM2,5	%/h	99,9
	Zdolność usuwania bakterii z pow.	%/h	97,6
	Zdolność usuwania formaldehydu z pow.	%/h	96,2
Czujnik jakości powietrza		Perfect Sense iAIR - czujnik laserowy	
Zastosowanie do pomieszczeń o powierzchni		m ²	10 - 120
Ilość stopni procesów poprawy jakości powietrza		7-stopniowy PureR Stage	
Jonizacja powietrza - aniony		il./cm ³	10 mln
Wydajność nawilżania		ml/h	-
Lampa UV		-	
Filtracja powietrza		Filtr kompozytowy 6 w 1	<ul style="list-style-type: none"> Filtr elektrostatyczny HD iAIR Filtr antibakteryjny EPA iAIR klasy E12 Filtr z aktywnym węglem iAIR Filtr nanokrystaliczny nanoCrystal iAIR Filtr zimnokatalityczny Cold Nano iAIR Filtr biologiczny Zeolite iAIR
Wyświetlacz LCD informujący o aktualnym stężeniu cząstek PM2.5		LCD PM2.5	
Sygnalizator jakości powietrza	Doskonała	kolor	Zielony
	Dobra	kolor	Niebieski
	Umiarkowana	kolor	Złoty
	Zła	kolor	Czerwony
Pobór mocy	Maksymalny	W	55
	Tryb standby	W	1,0
Poziom ciśnienia akustycznego	W / Ś / N / ŚN / C / S	dB(A)	56 / 53 / 46 / 42 / 36 / 34
Poziom mocy akustycznej	W / Ś / N / ŚN / C / S	dB(A)	68 / 64 / 59 / 56 / 45 / 40
Zbiornik wody	L		-
Zasięg pilota bezprzewodowego	m		-
Poziomy prędkości wentylatora		6 poziomów prędkości nawiewu (W / Ś / N / SN / C / S)	
Wentylator		Wielopłatkowy wirnik + Silnik z tworzywa sztucznego	
Materiał		ABS	
Wymiary netto	S × G × W	mm	390 × 390 × 915
Wymiary brutto	S × G × W	mm	450 × 450 × 1005
Waga netto / Waga brutto		kg	13 / 16,3
Zasilanie		V-Hz, Ø	220-240-50, 1f
Długość przewodu		m	1,8
Zasilanie wewnętrzne		Izolowany przełącznik zasilania	



Oczyszczacz Qube

Oczyszczacz powietrza z nawilżaczem Qube to aż 8 poziomów filtracji powietrza zwieńczone działaniem Super Jonizatora iAIR. Dzięki wskaźnikowi jakości powietrza zawsze będziesz wiedział czym oddychasz.

Wyróżnia go modny design i przyjazne dla użytkownika funkcje, w tym obsługa za pomocą aplikacji mobilnej. W Qube zachodzi 8-etapowy proces oczyszczania powietrza. Posiada on filtr elektrostatyczny, filtr antybakteryjny EPA iAIR klasy E12, filtr wodny nawilżacza H₂O piurR iAIR oraz filtr kompozytowy 3 w 1, w którego skład wchodzi filtry: z aktywnym węglem iAIR, nanokrystaliczny nanoCrystal iAIR i zimnokatalityczny Cold Nano iAIR.



Lampa
UV



Wskaźnik jakości
powietrza



Funkcja nawilżania
powietrza

Dodatkowo powietrze jest sterylizowane wiązką promieniowania UV. Ostatnim, ósmym etapem oczyszczania jest uzupełnienie powietrza w jony ujemne tlenu przez Super Jonizator iAIR.

QUBE



REVO



Filtr nanokrystaliczny nanoCrystal AIR



Filtr wodny H₂O piuR iAIR



Filtr Cold Nano iAIR



Filtr z aktywnym węglem iAIR



Super Jonizator iAIR



Lampa UV



Filtr elektrostatyczny HD iAIR



Tryb super cichy eMOTO



Szeroki kąt nawiewu eMOTO



Funkcja SMART Wi-Fi



Wskaźnik jakości powietrza



Wł./wył. wyświetlacza SMART na panelu



Wyświetlacz LCD poziomu stężenia cząstek PM2.5



Pilot bezprzewodowy



Programator czasowy



Funkcja snu



Funkcja nawilżania powietrza



Filtr antybakteryjny EPA iAIR

Specyfikacja techniczna

Model			Qube Q35W	
Skuteczność oczyszczania powietrza - CADR		m ³ /h	420	
Przepływ powietrza		W / Ś / N / ŚN / C / S	450 / 380 / 300 / 140 / - / 136	
Wydajność oczyszczania	Zdolność usuwania PM10	%/h	100	
	Zdolność usuwania cząstek PM2,5	%/h	99,9	
	Zdolność usuwania bakterii z pow.	%/h	97,6	
	Zdolność usuwania formaldehydu z pow.	%/h	96,2	
Czujnik jakości powietrza			Sense iAIR TVOC	
Zastosowanie do pomieszczeń o powierzchni		m ²	10 - 85	
Ilość stopni procesów poprawy jakości powietrza			8-stopniowy PureR Stage	
Jonizacja powietrza - aniony		il./cm ³	10 mln	
Wydajność nawilżania		ml/h	320	
Lampa UV			Clean iAIR Lampa UV	
Filtracja powietrza			Filtr elektrostatyczny HD iAIR	
			Filtr antybakteryjny EPA iAIR klasy E12	
			Filtr wodny nawilżacza H2O piuR iAIR	
		Filtr kompozytowy 3 w 1		Filtr z aktywnym węglem iAIR
				Filtr nanokrystaliczny nanoCrystal iAIR
	Filtr zimnokatalityczny Cold Nano iAIR			
Wyświetlacz LCD informujący o aktualnym stężeniu cząstek PM2.5			LCD PM2.5	
Sygnalizator jakości powietrza	Doskonała	kolor	Zielony	
	Dobra	kolor	Niebieski	
	Umiarkowana	kolor	Złoty	
	Zła	kolor	Czerwony	
Pobór mocy	Maksymalny	W	65	
	Tryb standby	W	1,5	
Poziom ciśnienia akustycznego	W / Ś / N / ŚN / C / S	dB(A)	54 / 50 / 43 / 30 / - / 30	
Poziom mocy akustycznej	W / Ś / N / ŚN / C / S	dB(A)	65 / 60 / 55 / 38 / - / 38	
Zbiornik wody		L	1,5	
Zasięg pilota bezprzewodowego		m	< 6	
Poziomy prędkości wentylatora			5 poziomów prędkości nawiewu (W / Ś / N / ŚN / S)	
Wentylator			Wielopłatkowy wirnik + Silnik z tworzywa sztucznego	
Materiał			ABS	
Wymiary netto	S × G × W	mm	391 × 245 × 603	
Wymiary brutto	S × G × W	mm	527 × 369 × 678	
Waga netto / Waga brutto		kg	10,5 / 13,5	
Zasilanie		V-Hz, Ø	220-240-50, 1f	
Długość przewodu		m	1,8	
Zasilanie wewnętrzne			Izolowany przełącznik zasilania	

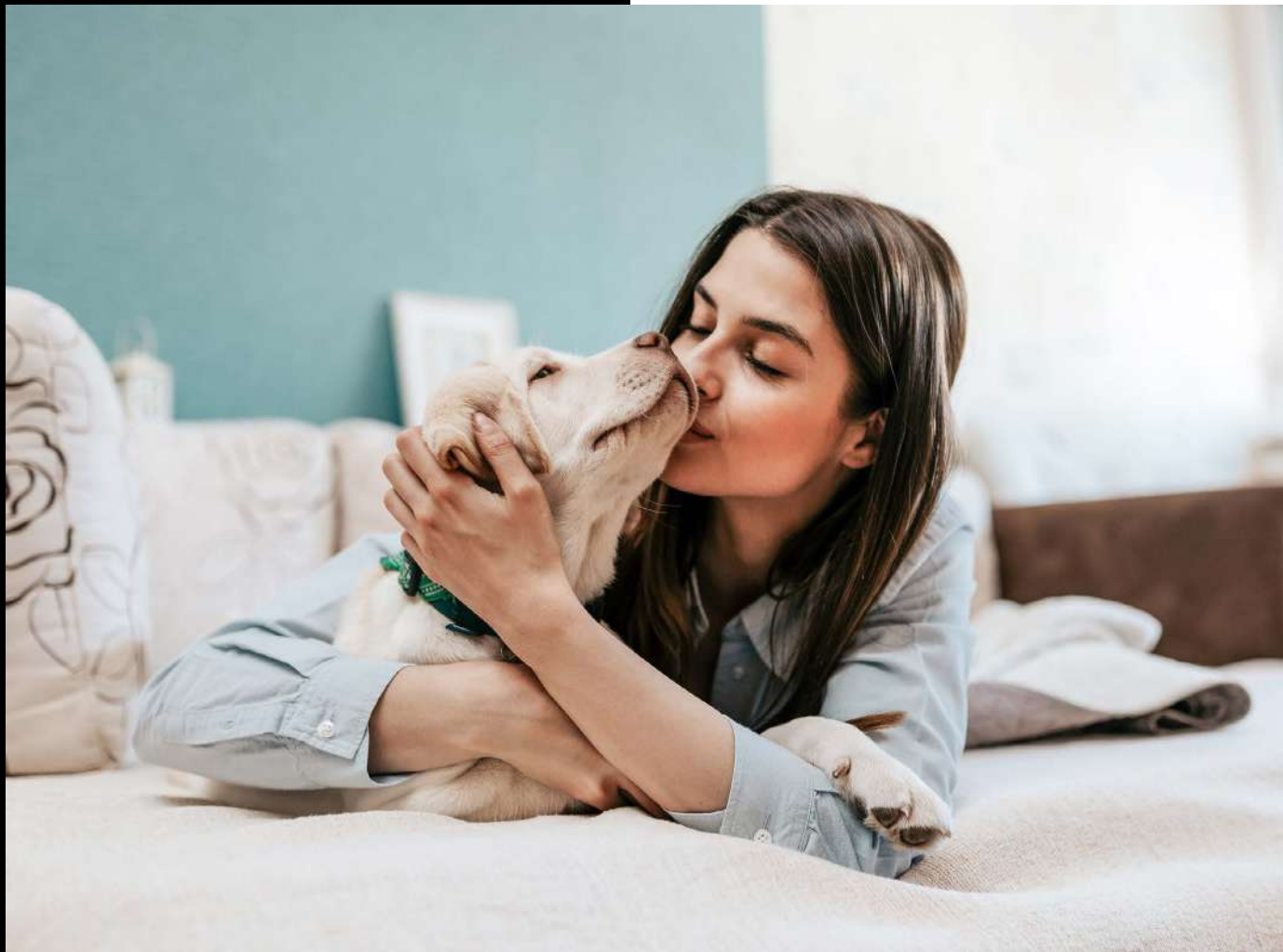

Oczyszczacz lone

Oczyszczacz powietrza z nawilżaczem Rotenso lone to nowoczesny, minimalistyczny design i przydatne funkcje urządzenia, zadba o jakość powietrza, którym oddychasz.

Znakomicie sprawdzi się w mieszkaniach, biurach o powierzchni do 70 m², gdzie sprawnie oczyści i nawilży powietrze.

lone wyróżnia się wieloetapowym oczyszczaniem powietrza. Posiada filtr elektrostatyczny, filtr antibakteryjny EPA klasy E12 oraz filtr z aktywnym węglem. Ostatnim etapem oczyszczania jest eliminacja zanieczyszczeń i uzupełnienie powietrza w jony ujemne przez Super Jonizator iAIR.



Programator
czasowy



Funkcja
snu



Funkcja nawilżania
powietrza

IONE



Filtr wodny H₂O plus iAIR



Filtr z aktywnym węglem iAIR



Super Jonizator iAIR



Filtr antybakteryjny EPA iAIR



Filtr elektrostatyczny HD iAIR



Szeroki kąt nawiewu eMOTO



Funkcja SMART wi-fi



Funkcja nawilżacza powietrza



Wł./wył. wyświetlacza SMART na panelu



Wyświetlacz LCD poziomu stężenia cząstek PM2.5



Funkcja snu



Programator czasowy



Tryb super cichy eMOTO

Specyfikacja techniczna

Model			Ione I31W
Skuteczność oczyszczania powietrza - CADR		m ³ /h	310
Przepływ powietrza		W / Ś / N / ŚN / C / S	390 / 260 / 100 / - / - / 96
Wydajność oczyszczania	Zdolność usuwania PM10	%/h	100
	Zdolność usuwania cząstek PM2,5	%/h	99,9
	Zdolność usuwania bakterii z pow.	%/h	97,6
	Zdolność usuwania formaldehydu z pow.	%/h	96,2
Czujnik jakości powietrza			Sense iAIR TVOC
Zastosowanie do pomieszczeń o powierzchni		m ²	10 - 70
Ilość stopni procesów poprawy jakości powietrza			5-stopniowy PureR Stage
Jonizacja powietrza - aniony		il./cm ³	10 mln
Wydajność nawilżania		ml/h	200
Lampa UV			-
Filtracja powietrza			Filtr elektrostatyczny HD iAIR
			Filtr antybakteryjny EPA iAIR klasy E12
			Filtr z aktywnym węglem iAIR
			Filtr wodny nawilżacza H2O PureR iAIR
			-
Wyświetlacz LCD informujący o aktualnym stężeniu cząstek PM2.5			LCD PM2.5
Sygnalizator jakości powietrza	Doskonała	kolor	-
	Dobra	kolor	-
	Umiarkowana	kolor	-
	Zła	kolor	-
Pobór mocy	Maksymalny	W	55
	Tryb standby	W	1,5
Poziom ciśnienia akustycznego	W / Ś / N / ŚN / C / S	dB(A)	50 / 38 / 25 / - / - / 25
Poziom mocy akustycznej	W / Ś / N / ŚN / C / S	dB(A)	62 / 47 / 35 / - / - / 35
Zbiornik wody		L	1,5
Zasięg pilota bezprzewodowego		m	-
Poziomy prędkości wentylatora			4 poziomy prędkości nawiewu (W / Ś / N / S)
Wentylator			Wielopłatkowy wirnik + Silnik z tworzywa sztucznego
Materiał			ABS
Wymiary netto	S × G × W	mm	450 × 298 × 616
Wymiary brutto	S × G × W	mm	470 × 313 × 635
Waga netto / Waga brutto		kg	7,8 / 10,1
Zasilanie		V-Hz, Ø	220-240-50, 1f
Długość przewodu		m	1,8
Zasilanie wewnętrzne			Izolowany przełącznik zasilania



Oczyszczacz Piura

Oczyszczacz powietrza Rotenso Piura znakomicie sprawdzi się w pokoju dziecięcym, sypialni lub biurze. Możesz czuć się bezpiecznie - ten skuteczny pogromca smogu usuwa cząsteczki pyłów zawieszonych PM2.5 ze skutecznością 99,9%.

Wyróżnia się eleganckim wyglądem, przydatnymi dla użytkownika funkcjami i przede wszystkim zestawem skutecznych filtrów.

W Piurze zachodzi siedmioetapowy proces oczyszczania powietrza, które przepływa kolejno przez filtr elektrostatyczny, filtr bakteriobójczy EPA (klasy E12) oraz filtr z aktywnym węglem i powłoką srebra iAIR.



Lampa
UV



Wskaźnik jakości
powietrza



Funkcja
snu

Dodatkowo powietrze jest sterylizowane wiązką promieniowania UV, która skutecznie rozkłada elementy organiczne oraz substancje toksyczne. Ostatnim etapem oczyszczania jest uzupełnienie powietrza w jony ujemne tlenu.

PIURA



REVO



Filtr z aktywnym węglem oraz powłoką z jonów srebra iAIR



Super Jonizator iAIR



Filtr antybakteryjny EPA iAIR



Lampa UV

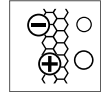

Filtr elektrostatyczny HD iAIR



Szeroki kąt nawiewu eMOTO



Wskaźnik jakości powietrza



Pilot bezprzewodowy



Programator czasowy



Funkcja snu



Tryb super cichy eMOTO

Specyfikacja techniczna

Model			Piura P22V
Skuteczność oczyszczania powietrza - CADR		m ³ /h	220
Przepływ powietrza		W / Ś / N / ŚN / C / S	300 / 200 / 90 / - / - / 87
Wydajność oczyszczania	Zdolność usuwania PM10	%/h	100
	Zdolność usuwania cząstek PM2,5	%/h	99,9
	Zdolność usuwania bakterii z pow.	%/h	97,6
	Zdolność usuwania formaldehydu z pow.	%/h	96,2
Czujnik jakości powietrza			Sense iAIR TVOC
Zastosowanie do pomieszczeń o powierzchni		m ²	10 - 60
Ilość stopni procesów poprawy jakości powietrza			6-stopniowy PureR Stage
Jonizacja powietrza - aniony		il./cm ³	10 mln
Wydajność nawilżania		ml/h	-
Lampa UV			Clean iAIR Lampa UV
Filtracja powietrza			Filtr elektrostatyczny HD iAIR
			Filtr antybakteryjny EPA iAIR klasy E12
			Filtr z aktywnym węglem oraz powłoką jonów srebra iAIR
			-
Wyświetlacz LCD informujący o aktualnym stężeniu cząstek PM2.5			-
Sygnalizator jakości powietrza	Doskonała	kolor	Błękitny
	Dobra	kolor	Purpurowy
	Umiarkowana	kolor	-
	Zła	kolor	Czerwony
Pobór mocy	Maksymalny	W	60
	Tryb standby	W	1,5
Poziom ciśnienia akustycznego	W / Ś / N / ŚN / C / S	dB(A)	45 / 34 / 25 / - / - / 25
Poziom mocy akustycznej	W / Ś / N / ŚN / C / S	dB(A)	60 / 45 / 35 / - / - / 35
Zbiornik wody		L	-
Zasięg pilota bezprzewodowego		m	< 6
Poziomy prędkości wentylatora			4 poziomy prędkości nawiewu (W / Ś / N / S)
Wentylator			Wielopłatkowy wirnik + Silnik z tworzywa sztucznego
Materiał			ABS
Wymiary netto	S × G × W	mm	348 × 190 × 560
Wymiary brutto	S × G × W	mm	420 × 258 × 640
Waga netto / Waga brutto		kg	6,2 / 8
Zasilanie		V-Hz, Ø	220-240-50, 1f
Długość przewodu		m	1,8
Zasilanie wewnętrzne			Izolowany przełącznik zasilania



Oczyszczacz Wint

Oczyszczacz Rotenso Wint na bieżąco monitoruje i sygnalizuje aktualną jakość powietrza. Sześćoetapowy proces jego uzdatniania gwarantuje Ci oczyszczenie i filtrację dla zdrowia i komfortu.

Jest wyposażony w filtr kompozytowy 4 w 1, co oznacza, że w jednej obudowie znajdują się filtry: elektrostatyczny HD iAIR, antybakteryjny EPA klasy E11, z aktywnym węglem iAIR i zimnokatalityczny Cold Nano iAIR. Dodatkowo powietrze jest sterylizowane wiązką promieniowania UV, która skutecznie rozkłada elementy organiczne oraz substancje toksyczne.



Lampa
UV



Funkcja
snu



Programator
czasowy

Ostatnim, 6 etapem oczyszczania jest uzupełnienie powietrza w jony ujemne tlenu.

Oczyszczacz Wint jest dedykowany dla pomieszczeń do 50 m². Kompaktowa obudowa i niska waga urządzenia umożliwia swobodne przenoszenie oczyszczacza pomiędzy pomieszczeniami.

WINT



Filtr Cold Nano iAIR



Filtr z aktywnym węglem iAIR



Super Jonizator iAIR



Filtr antybakteryjny EPA iAIR



Lampa UV



Tryb super cichy eMOTO



Szeroki kąt nawiewu eMOTO



Wskaźnik jakości powietrza



Wł./wył. wyświetlacza SMART na panelu



Wyświetlacz LCD poziomu stężenia cząstek PM2.5



Programator czasowy



Funkcja snu



Pilot bezprzewodowy



Filtr elektrostatyczny HD iAIR



REVO



Specyfikacja techniczna

Model			Wint W24W
Skuteczność oczyszczania powietrza - CADR		m³/h	240
Przepływ powietrza		W / Ś / N / ŚN / C / S	270 / 170 / 85 / - / - / 82
Wydajność oczyszczania	Zdolność usuwania PM10	%/h	100
	Zdolność usuwania cząstek PM2,5	%/h	99,9
	Zdolność usuwania bakterii z pow.	%/h	97,6
	Zdolność usuwania formaldehydu z pow.	%/h	96,2
Czujnik jakości powietrza			Sense iAIR TVOC
Zastosowanie do pomieszczeń o powierzchni		m²	10 - 50
Ilość stopni procesów poprawy jakości powietrza			6-stopniowy PureR Stage
Jonizacja powietrza - aniony		il./cm³	10 mln
Wydajność nawilżania		ml/h	-
Lampa UV			Clean iAIR LED Lampa UV
Filtracja powietrza		Filtr kompozytowy 4 w 1	
		Filtr elektrostatyczny HD iAIR	
		Filtr antybakteryjny EPA iAIR klasy E12	
		Filtr z aktywnym węglem iAIR	
		Filtr zimnokatalityczny Cold Nano iAIR	
		-	
		-	
Wyświetlacz LCD informujący o aktualnym stężeniu cząstek PM2.5			LCD PM2.5
Sygnalizator jakości powietrza	Doskonała	kolor	Zielony
	Dobra	kolor	Niebieski
	Umiarkowana	kolor	Zółty
	Zła	kolor	Czerwony
Pobór mocy	Maksymalny	W	45
	Tryb standby	W	1,5
Poziom ciśnienia akustycznego	W / Ś / N / ŚN / C / S	dB(A)	42 / 32 / 22 / - / - / 22
Poziom mocy akustycznej	W / Ś / N / ŚN / C / S	dB(A)	61 / 45 / 35 / - / - / 35
Zbiornik wody		L	-
Zasięg pilota bezprzewodowego		m	< 6
Poziomy prędkości wentylatora			4 poziomy prędkości nawiewu (W / Ś / N / S)
Wentylator			Wielopłatowy wirnik + Silnik z tworzywa sztucznego
Materiał			ABS
Wymiary netto	S × G × W	mm	330 × 170 × 510
Wymiary brutto	S × G × W	mm	410 × 240 × 590
Waga netto / Waga brutto		kg	5,5 / 7
Zasilanie		V-Hz, Ø	220-240-50, 1f
Długość przewodu		m	1,8
Zasilanie wewnętrzne			Izolowany przełącznik zasilania



236

Oczyszczacz Cleo

Oczyszczacz powietrza Cleo to niewielkie, wydajne urządzenie, które możesz z łatwością przemieścić z salonu do sypialni, aby zawsze oddychać uzdatnionym powietrzem.

Oczyszczacz jest wyposażony w filtr kompozytowy 4 w 1, gdzie w jednej obudowie znajdują się filtry: antybakteryjny EPA klasy E12, elektrostatyczny HD iAIR, z aktywnym węglem iAIR i zimnokatalityczny Cold Nano iAIR. Ostatnim, 5 etapem oczyszczania jest uzupełnienie powietrza w jony ujemne tlenu.



Programator
czasowy



Super Jonizator
iAIR



Funkcja
snu

Niewielkie, kompaktowe rozmiary umożliwiają swobodne przenoszenie oczyszczacza pomiędzy pomieszczeniami.

CLEO



Filtr
Cold Nano iAIR



Filtr z aktywnym
węglem iAIR



Super Jonizator
iAIR



Filtr
antybakteryjny
EPA iAIR



Filtr
elektrostatyczny
HD iAIR



Programator
czasowy



Funkcja snu



Tryb super cichy
eMOTO

Specyfikacja techniczna

Model			Cleo C15W
Skuteczność oczyszczania powietrza - CADR		m³/h	218
Przepływ powietrza		W / Ś / N / ŚN / C / S	230 / 130 / 60 / - / - / 56
Wydajność oczyszczania	Zdolność usuwania PM10	%/h	100
	Zdolność usuwania cząstek PM2,5	%/h	99,9
	Zdolność usuwania bakterii z pow.	%/h	97,6
	Zdolność usuwania formaldehydu z pow.	%/h	96,2
Czujnik jakości powietrza			Sense iAIR TVOC
Zastosowanie do pomieszczeń o powierzchni		m²	10 - 40
Ilość stopni procesów poprawy jakości powietrza			5-stopniowy PureR Stage
Jonizacja powietrza - aniony		il./cm³	10 mln
Wydajność nawilżania		ml/h	-
Lampa UV			-
Filtracja powietrza		Filtr kompozytowy 4 w 1	Filtr elektrostatyczny HD iAIR
			Filtr antibakteryjny EPA iAIR klasy E12
			Filtr z aktywnym węglem iAIR
			Filtr zimnokatalityczny Cold Nano iAIR
		-	-
		-	-
Wyświetlacz LCD informujący o aktualnym stężeniu cząstek PM2.5			-
Sygnalizator jakości powietrza	Doskonała	kolor	-
	Dobra	kolor	-
	Umiarkowana	kolor	-
	Zła	kolor	-
Pobór mocy	Maksymalny	W	45
	Tryb standby	W	1,5
Poziom ciśnienia akustycznego	W / Ś / N / ŚN / C / S	dB(A)	40 / 29 / 20 / - / - / 20
Poziom mocy akustycznej	W / Ś / N / ŚN / C / S	dB(A)	59 / 40 / 25 / - / - / 25
Zbiornik wody		L	-
Zasięg pilota bezprzewodowego		m	-
Poziomy prędkości wentylatora			4 poziomy prędkości nawiewu (W / Ś / N / S)
Wentylator			Wielopłatkowy wirnik + Silnik z tworzywa sztucznego
Materiał			ABS
Wymiary netto	S × G × W	mm	340 × 162 × 536
Wymiary brutto	S × G × W	mm	380 × 220 × 605
Waga netto / Waga brutto		kg	4,9 / 6
Zasilanie		V-Hz, Ø	220-240-50, 1f
Długość przewodu		m	1,8
Zasilanie wewnętrzne			Izolowany przełącznik zasilania



Osuszacz Dorai

Osuszacz powietrza Rotenso Dorai idealnie nadaje się do osuszania słabo wentylowanych i narażonych na wilgoć pomieszczeń, łazienek, pralni czy też piwnic.

Oprócz standardowego trybu maksymalnego osuszania posiada dodatkową funkcję utrzymania zadanego przez użytkownika poziomu wilgotności powietrza w zakresie od 35% do 85%.



Super Jonizator
iAIR



Programator
czasowy



Funkcja
SMART wi-fi

DORAI



Ekologiczny czynnik chłodniczy R290



Super Jonizator iAIR



Filtr elektrostatyczny HD iAIR



System kontroli nawiewu eMOTO



Szeroki kąt nawiewu eMOTO



Funkcja SMART wi-fi



Sygnalizacja wycieku czynnika



Pamięć autorestartu



Antykorozyjne pozłacane lamele



Programator czasowy



Funkcja autodiagnozy

Specyfikacja techniczna

239

Model				D16X
Wydajność	30°C/80% RH	Wydajność osuszania	l/24h	16
		Pobór mocy	W	330
		Prąd pracy	A	1,9
		EEV	L/kWh	2,0
	27°C/60% RH	Wydajność osuszania	l/24h	9,0
		Pobór mocy	W	270
		Prąd pracy	A	1,7
		EEV	L/kWh	1,4
Maks. pobór mocy		W	430	
Maks. prąd pracy		A	2,2	
Zakres osuszania - wilgotność		%	35-85	
Zastosowanie do pomieszczeń o powierzchni		m ²	29-44	
Pojemność zbiornika		l	3,0	
Przepływ powietrza	(Wys./Śr./Ni.)	m ³ /h	150/122/74	
Poziom ciśnienia akustycznego	(Wys./Śr./Ni.)	dB(A)	46/43/41	
Poziom mocy akustycznej		dB(A)	56	
Wymiary netto	(S × G × W)	mm	350 × 245 × 510	
Wymiary brutto	(S × G × W)	mm	385 × 300 × 530	
Waga netto / Waga brutto		kg	15/16,1	
Typ sprężarki			Tłokowa	
Czynnik chłodniczy	Typ		R290	
	GWP		3	
	Ilość czynnika	kg	0,075	
TCO ² eq		0		
Odpyły skroplin		mm	16	
Zasilanie jednostka wewnętrzna		V-Hz, Ø	220-240~50, 1f	
Zakres pracy w pomieszczeniu		°C	5-32	

WE ARE ROTENSO

240

Pamięta za Ciebie
o wszystkim, co ważne



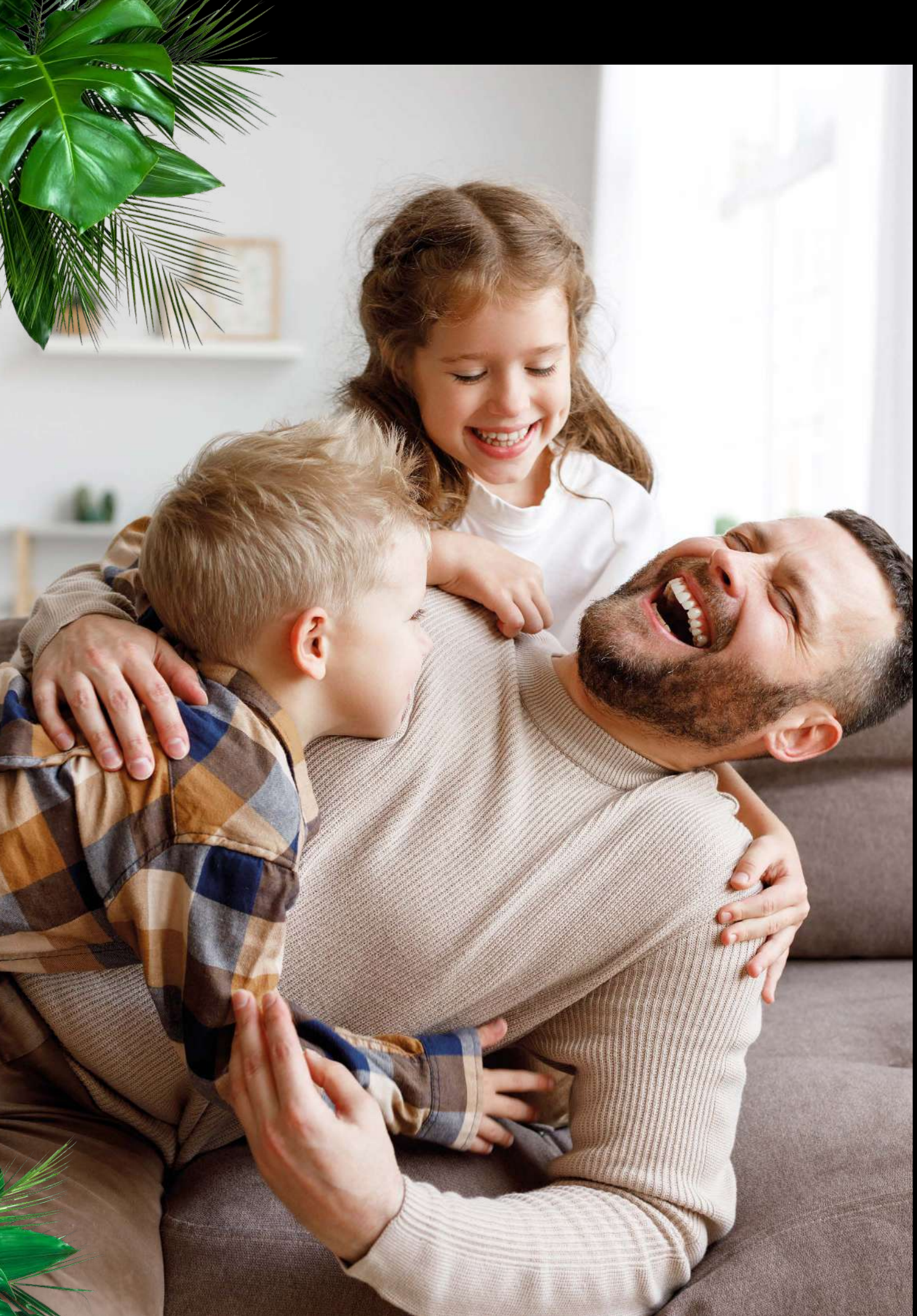

Sterowniki bezprzewodowe

Sterowniki bezprzewodowe pozwalające na wygodną kontrolę pracy klimatyzatorów Rotenso. Wszystkie sterowniki posiadają szeroką gamę funkcji.



Nazwa funkcji	Nazwa przycisku	SETU	ANZU	FIRA	LINO	PAKO	DEFO	DEPO	GOTE	LEAF
Włącz/ Wyłącz	On / Off	●	●	●	●	●	●	●	●	●
Funkcja SMART Follow	Follow me / I feel	●	●	●	●	●	●	●	●	●
Ustawienia trybu pracy	Mode	●	●	●	●	●	●	●	●	●
Ustawienia czasu pracy	Timer	●	●	●	●	●	●	●	●	●
Ustawienia trybu pracy wentylatora	Fan speed	●	●	●	●	●	●	●	●	●
Ustawienia kierunku przepływu powietrza	Swing	●	●	●	●	●	●	●	●	●
Ustawienia temperatury	+ - / ^ v	●	●	●	●	●	●	●	●	●
Wł./wył. wyświetlacza na panelu	Display / LED	●	●	●	●	●	●	●	●	●
Tryb Turbo	Turbo	●	●	●	●	●	●	●	●	●
Tryb cichy	Silence	●	●	●	●	●	●	●	●	●
Tryb ciszy	Mute	●	●	●	●	●	●	●	●	●
Tryb snu	Sleep	●	●	●	●	●	●	●	●	●
Automatyczne falowanie żaluzji	Swing	●	●	●	●	●	●	●	●	●
Tryb 8°C	FP 8°C	●	●	●	●	●	●	●	●	●
Tryb 12°C	FP 12°C							●		
Tryb Eco	Eco	●		●	●		●	●	●	●
Nawiew świeżego powietrza	Fresh Air									●
Niezależne sterowanie żaluzjami	Swing	●	●	●	●		●	●	●	●
Nawiew kaskady dolnej	Cascade DOWN			●						
Nawiew kaskady górnej	Cascade UP			●						
Funkcja SMART Eye Away	Breeze Away Mode						●	●		
Funkcja SMART Eye Follow	Wind Follow							●		
Funkcja SMART Eco Eye	Smart Eco Eye						●			
Automatyczne oczyszczanie iAIR	Self clean		●			●		●	●	●
Automatyczne oczyszczanie iClean	Active clean	●		●	●		●		●	●
Super jonizator iAIR	Fresh / Health	●	●	●	●	●	●	●	●	●
Lampa UV	Health								●	●
Automatyczne żaluzje 4D	HL / VL	●	●	●	●	●	●	●	●	●
Tryb Windless eMoto	Fan + Mute								●	●
Czujnik zmierzchu SMART	Led									
Czujnik wilgotności	Humidity						●	●		
Ustawienia tygodniowego czasu pracy	Week timer									
Sterowanie symultaniczne do 16 jednostek	-									
Blokowanie trybu chłodzenia	-									
Blokowanie trybu chłodzenia	-									
Blokowanie przycisków	Lock	●	●	●	●	●	●	●	●	●
Blokowanie pilota bezprzewodowego	RC lock									
Kompatybilne modele										
MIRAI								●		
FRESH										●
VERSU MIRROR R15, VERSU CLOTH, VERSU PURE				●						
VERSU MIRROR, SILVER, GOLD			●							
REVIEW							●			
LUVE									●	
TETA									●	
ELIS									●	
IMOTO			●							
UKURA			●							
RONI									●	
TENJI CC		●								
TENJI CS		● ⁽²⁾			● ⁽¹⁾					
JATO		●								
NEVO		○								
ANERU		●								
ANERU AN									●	
ZICO						●				
GIRU						●				
ORTA						●				

● - wyposażenie standardowe; ○ - wyposażenie opcjonalne

1. Dotyczy modeli z rewizją R16 lub wyższą 2. Dotyczy modeli o rewizji R14 oraz R15

Modemy sterowania wi-fi

Modem SMART wi-fi pozwala na wygodną zdalną kontrolę pracy klimatyzatorów Rotenso za pomocą tabletu lub smartfona zarówno w domu, jak i poza nim. Każda jednostka wewnętrzna wymaga użycia indywidualnego modułu. Wszystkie klimatyzatory możemy obsłużyć korzystając z jednej aplikacji dedykowanej do konkretnego modułu.



Nazwa funkcji	Nazwa przycisku	SMART WI-FI REF	SMART WI-FI T	SMART WI-FI SCREEN PCB	SMART WI-FI X	SMART WI-FI CAC
Włącz/ Wyłącz	On / Off	●	●	●	●	●
Funkcja SMART Follow	Follow me / I feel					
Ustawienia trybu pracy	Mode	●	●	●	●	●
Ustawienia czasu pracy	Timer	●	●	●	●	●
Ustawienia trybu pracy wentylatora	Fan speed	●	●	●	●	●
Ustawienia kierunku przepływu powietrza	Swing	●	●	●	●	●
Ustawienia temperatury	+ - / ^ v	●	●	●	●	●
Wł./wył. wyświetlacza na panelu	Display / LED	●	●	●		
Tryb Turbo	Turbo	●	●	●	●	●
Tryb cichy	Silence / Buzzer	●	●	●	●	
Tryb cizy	Mute	●	●	●		
Tryb snu	Sleep	●	●	●	●	●
Automatyczne falowanie żaluzji	Swing	●	●	●	●	●
Tryb 8°C	FP 8°C / Heater	●	●	●	●	●
Tryb 12°C	FP 12°C					
Tryb Eco	Eco	●	●	●	●	●
Nawiew świeżego powietrza	Fresh Air			●		
Niezależne sterowanie żaluzjami	Swing				●	
Nawiew kaskady dolnej	Cascade DOWN				●	
Nawiew kaskady górnej	Cascade UP				●	
Funkcja SMART Eye Away	Breeze Away Mode				●	
Funkcja SMART Eye Follow	Wind Follow				●	
Funkcja SMART Eco Eye	Smart Eco Eye				●	
Automatyczne oczyszczanie iAIR	Self clean / Anti-Mildew	●	●	○		
Automatyczne oczyszczanie iClean	Active clean / Evaporator	●	●	●	●	
Super Jonizator iAIR	Fresh / Health	●	●	●		
Lampa UV	Health	●	●	●		
Automatyczne żaluzje 4D	HL / VL	●	●	●	●	
Tryb Windless eMoto	Fan + Mute / Soft Wind	●	●	●		
Czujnik zmierzchu SMART	Led	○	○	○		
Czujnik wilgotności	Humidity				○	
Ustawienia tygodniowego czasu pracy	Week timer	●	●	●	●	●
Sterowanie symultaniczne do 16 jednostek	-					
Blokowanie trybu chłodzenia	-					
Blokowanie trybu chłodzenia	-					
Blokowanie przycisków	Lock					
Blokowanie pilota bezprzewodowego	RC lock					
Kompatybilne modele / Nazwa aplikacji		SmartLife-SmartHome / Tuya SMART			NetHome Plus	
MIRAI					●	
FRESH				●		
VERSU MIRROR R15, VERSU CLOTH, VERSU PURE					●	
VERSU MIRROR, SILVER, GOLD					●	
REVIO					●	
LUVE	●					
TETA			●			
ELIS	●					
IMOTO					●	
UKURA					●	
RONI	●					
TENJI CC						●
TENJI CS					●	
JATO						●
NEVO						●
ANERU					●	
ANERU AN	●					
ZICO					●	
GIRU						
ORTA					●	

● - wyposażenie standardowe; ○ - wyposażenie opcjonalne

Sterowniki przewodowe

System sterowania umożliwiające indywidualne sterowanie jednostką wewnętrzną. Z poziomu sterownika przewodowego można zarządzać wszystkimi dostępnymi funkcjami klimatyzatora. Sterownik SAVA oferuje programowanie tygodniowe do ośmiu okresów dziennie zawierających czas pracy, tryb i żadaną temperaturę.



Nazwa funkcji	Nazwa przycisku	SAVA	SAVA CS	SAVA CS HAHB	SAVA WM	LOKA HAHB	ZATO X
Włącz / Wyłącz	On / Off	●	●	●	●	●	●
Funkcja SMART Follow	Follow me / I feel	●	●	●	●	●	●
Ustawienia trybu pracy	Mode	●	●	●	●	●	●
Ustawienia czasu pracy	Timer	●	●	●	●	●	●
Ustawienia trybu pracy wentylatora	Fan speed	●	●	●	●	●	●
Ustawienia kierunku przepływu powietrza	Swing	●	●	●	●	●	●
Ustawienia temperatury	+ - / ^ v	●	●	●	●	●	●
Wł./wył. wyświetlacza na panelu	Display / LED						
Tryb Turbo	Turbo	●	●	●	●	●	
Tryb cichy	Silence						
Tryb ciszy	Mute	●	●	●	●	●	
Tryb snu	Sleep						
Automatyczne falowanie żaluzji	Swing	●	●	●	●	●	●
Tryb 8°C	FP 8°C						●
Tryb 12°C	FP 12°C						
Tryb Eco	Eco						
Nawiew świeżego powietrza	Fresh Air						
Niezależne sterowanie 4 żaluzjami	Swing		○ ⁽⁴⁾	○ ⁽⁴⁾		○ ⁽⁴⁾	
Nawiew kaskady dolnej	Cascade DOWN						
Nawiew kaskady górnej	Cascade UP						
Funkcja SMART Eye Away	Breeze Away Mode						
Funkcja SMART Eye Follow	Wind Follow						
Funkcja SMART Eco Eye	Smart Eco Eye						
Automatyczne oczyszczanie iAIR	Self clean						
Automatyczne oczyszczanie iClean	Active clean						
Super Jonizator iAIR	Fresh / Health						
Lampa UV	Health						
Automatyczne żaluzje 4D	HL / VL						
Tryb Breeze Away eMoto	BA						
Tryb Windless eMoto	Fan + Mute						
Czujnik zmierzchu SMART	Led						
Czujnik wilgotności	Humidity						
Ustawienia tygodniowego czasu pracy	Week timer	●	●	●	●	●	
Sterowanie symultaniczne do 16 jednostek	-		○ ⁽¹⁾	○ ⁽⁹⁾		○ ⁽⁹⁾	
Blokowanie trybu chłodzenia	-						
Blokowanie trybu chłodzenia	-						
Blokowanie przycisków	Lock	●	●	●	●	●	
Blokowanie pilota bezprzewodowego	RC lock						
Obsługa pracy grupowej	Group Control		●	●		●	
Kompatybilne modele							
MIRAI		○ ⁽²⁾					○ ⁽³⁾
FRESH							
VERSU MIRROR R15, VERSU CLOTH, VERSU PURE		○ ⁽²⁾					
VERSU MIRROR, SILVER, GOLD							
REVIO		○ ⁽²⁾					
LUVE							
TETA							
ELIS							
IMOTO					○ ⁽²⁾		○ ⁽³⁾
UKURA							○ ⁽³⁾
RONI							
TENJI CC		○	○ ⁽¹⁾	○ ⁽¹⁾		○ ⁽¹⁾	
TENJI CS		○ ⁽⁵⁾	○ ⁽⁶⁾	○ ⁽⁷⁾		○ ⁽⁷⁾	
JATO		○	○ ⁽¹⁾	○ ⁽¹⁾		○ ⁽¹⁾	
NEVO		●	○ ⁽¹⁾	○ ⁽¹⁾		○ ⁽¹⁾	
ANERU		○ ⁽²⁾		○ ⁽²⁾			
ANERU AN							
ZICO							
GIRU							
ORTA							

● - wyposażenie standardowe; ○ - wyposażenie opcjonalne

1. Wymagany dodatkowy moduł SAVA CS dla każdej jednostki wewnętrznej dla pracy Grupowej; 2. Wymagany dodatkowy moduł multiplikacyjny MFBR dla sterowania indywidualnego; 3. Wymagany dodatkowy moduł ZATO dla sterowania indywidualnego; 4. Funkcja dostępna z sterownika SAVA CS i SAVA HAHB w kasetach T70X-T160X; 5. Z wyjątkiem modeli TENJI T70X-T160X z rewizją R14; 6. Dla modeli TENJI T70X-T160X z rewizją R14 jako sterownik indywidualny bezpośrednio do portu HAHB; 7. Wyłącznie dla rewizji R14 jako sterownik pracy grupowej bez dodatkowego modułu; 8. Zastosowanie sterownika ZATO wyklucza jednocześnie korzystanie z modułu wi-fi; 9. Bez dodatkowego modułu pracy grupowej w modelach TENJI T70X-T160X z rewizją R14; 10. Funkcja dostępna z poziomu opcjonalnego pilota bezprzewodowego SETU.

Sterowniki przewodowe centralne

Zarządzanie pracą do 64 jednostek wewnętrznych z maksymalną długością przewodów sterujących do 1200 m. Umożliwia sterowanie wybraną jednostką wewnętrzną lub wszystkimi jednostkami jednocześnie. Sterownik RSCPT umożliwia dodatkowo programowanie tygodniowe do czterech okresów dziennie zawierających czas pracy, tryb i żadaną temperaturę.



Nazwa funkcji	Nazwa przycisku	RSC	RSCPT
Włącz/ Wyłącz	On / Off	●	●
Funkcja SMART Follow	Follow me / I feel		
Ustawienia trybu pracy	Mode	●	●
Ustawienia czasu pracy	Timer	●	●
Ustawienia trybu pracy wentylatora	Fan speed	●	●
Ustawienia kierunku przepływu powietrza	Swing	●	●
Ustawienia temperatury	+ - / ^ v	●	●
Wł./wył. wyświetlacza na panelu	Display / LED		
Tryb Turbo	Turbo		
Tryb cichy	Silence		
Tryb cichy	Mute		
Tryb snu	Sleep		
Automatyczne falowanie żaluzji	Swing	●	●
Tryb 8°C	FP 8°C		
Tryb 12°C	FP 12°C		
Tryb Eco	Eco		
Niezależne sterowanie 4 żaluzjami	Swing		
Czujnik SMART Eye	Smart Eye		
Czujnik Eco SMART Eye	Eco Smart Eye		
Automatyczne oczyszczanie iAIR	Self clean		
Automatyczne oczyszczanie iClean	Active clean		
Super jonizator iAIR	Fresh / Health		
Lampa UV	Health		
Automatyczne żaluzje 4D	HL / VL		
Tryb Breeze Away eMoto	BA		
Tryb Windless eMoto	Fan + Mute		
Czujnik zmierzchu SMART	Led		
Czujnik wilgotności	Humidity		
Ustawienia tygodniowego czasu pracy	Week timer		●
Sterowanie symultaniczne do 16 jednostek	-		
Blokowanie trybu chłodzenia	-	●	●
Blokowanie trybu chłodzenia	-	●	●
Blokowanie przycisków	Lock	●	●
Blokowanie pilota bezprzewodowego	RC lock	●	●
Wymuszona praca	Forced On	●	●
Awaryjne zatrzymanie	Emergency Stop	●	●
Zasilanie 230V	Power Supply 230V	●	●
Wbudowana bramka BMS Modbus RTU	BMS Modbus RTU Gateway		
Kompatybilne modele			
MIRAI		○ ⁽¹⁾	○ ⁽¹⁾
VERSU MIRROR R15, VERSU CLOTH, VERSU PURE		○ ⁽¹⁾	○ ⁽¹⁾
VERSU MIRROR, SILVER, GOLD			
REVI0		○ ⁽¹⁾	○ ⁽¹⁾
LUVE			
TETA			
ELIS			
IMOTO		○ ⁽¹⁾	○ ⁽¹⁾
UKURA			
RONI			
TENJI CC		●	●
TENJI CS		●	●
JATO		●	●
NEVO		●	●
ANERU		○ ⁽¹⁾	○ ⁽¹⁾
ANERU AN			
ZICO			
GIRU			
ORTA			

Akcesoria

Dry Contact

Umożliwia włączenie/wyłączenie klimatyzatora za pomocą zewnętrznego sygnału ON/OFF. Zastosowanie: wyłączniki hotelowe, kontaktrony okienne,ysterowanie alarmem pompki skroplin, uruchamianie urządzenia za pomocą termostatu.



Nazwa funkcji	RDCV	RDCX
Dioda podczerwieni	●	
Przewód komunikacyjny		●
Możliwości podłączenia		
Kontaktron drzwiowy lub okienny	●	●
Czujnik obecności	●	●
Karta hotelowa	●	●
Kompatybilne modele		
MIRAI	●	
FRESH	●	
VERSU MIRROR R15, VERSU CLOTH, VERSU PURE	●	
VERSU MIRROR, SILVER, GOLD	●	
REVIO	●	
LUVE	●	
TETA	●	
ELIS	●	
IMOTO	●	●
UKURA	●	
RONI	●	
TENJI CC	●	
TENJI CS	●	
JATO	●	
NEVO	●	
ANERU	●	
ANERU AN	●	
ZICO	●	
GIRU	●	
ORTA	●	

● - wyposażenie standardowe; ○ - wyposażenie opcjonalne

Moduł multifunkcyjny MFBR



Wyposażony jest w styk bezpotencjałowy on/off oraz wyjście do centrali alarmowej. Umożliwia rozszerzenie funkcjonalności klimatyzatora o port komunikacji dla sygnału Modbus BMS lub poprzez podłączenie dodatkowych urządzeń jak np. sterownik centralny lub indywidualny. Jednocześnie do klimatyzatora ściennego można podłączyć Moduł wi-fi lub Moduł multifunkcyjny MFBR.

Nazwa funkcji	MFBR IMOTO	MFBR REVIO	MFBR MIRAI	MFBR ANERU XYE	MFBR ANERU HAHB	MFBR VERSU R15
Sterownik przewodowy tygodniowy SAVA WM	●					
Sterownik przewodowy tygodniowy SAVA		●	●	●		●
Sterownik przewodowy tygodniowy SAVA CS HAHB					●	
Port komunikacji XYE dla bramki Modbus BMS	●	●	●	●		●
Sterownik centralny RSC	●	●	●	●		●
Sterownik centralny tygodniowy RSCPT	●	●	●	●		●
Styk pozwolenia na pracę ON/OFF	●	●	●	●	●	●
Sterownik turnusowy Rotenso AOC4WRB	●	●	●	●	●	●
Kompatybilne modele						
MIRAI			●			
REVIO		●				
IMOTO	●					
ANERU				●	●	
VERSU						●

● - wyposażenie standardowe; ○ - wyposażenie opcjonalne

Sterownik pracy naprzemiennej

Sterownik z wyświetlaczem dotykowym oraz intuicyjnym menu w języku polskim, który umożliwi sterowanie pracą maksymalnie czterech klimatyzatorów w trybie rotacyjnym (turnusowym/naprzemiennym) bez konieczności używania komputera. Dodatkową zaletą jest monitorowanie temperatury oraz wbudowany alarm, który załącza się w przypadku przekroczenia ustawionego progu temperatury. W zależności od wersji urządzenia, można sterować pracą klimatyzatorów sygnałem ON/OFF przewodowo lub bezprzewodowo. Idealne rozwiązanie dla pomieszczeń technicznych jak np.: serwerownie, czy tranzystorownie.

AOC4WRB – przewodowo za pomocą przekaźników ON/OFF

AOC4IRB – bezprzewodowo za pomocą nadajników podczerwieni IRDA sygnałem ON/OFF.



Nazwa funkcji	AOC4IRB	AOC4WRB
Dioda podczerwieni IR	●	
Przewód sygnałowy pozwolenia na prace ON/OFF		●
Możliwości podłączenia		
Czujnik temperatury	●	●
Monitorowanie temperatury	●	●
Wbudowany styk alarmu	●	●
Kompatybilne modele		
MIRAI	●	○ ⁽¹⁾⁽²⁾
FRESH	●	○ ⁽¹⁾
VERSU MIRROR R15, VERSU CLOTH, VERSU PURE	●	○ ⁽¹⁾⁽²⁾
VERSU MIRROR, SILVER, GOLD	●	○ ⁽¹⁾
REVIO	●	○ ⁽¹⁾⁽²⁾
LUVE	●	○ ⁽¹⁾
TETA	●	○ ⁽¹⁾
ELIS	●	○ ⁽¹⁾
IMOTO	●	○ ⁽¹⁾⁽²⁾⁽³⁾
UKURA	●	○ ⁽¹⁾
RONI	●	○ ⁽¹⁾
TENJI CC	●	●
TENJI CS	●	●
JATO	●	●
NEVO	●	●
ANERU	●	○ ⁽¹⁾
ANERU AN	●	○ ⁽¹⁾⁽²⁾
ZICO		○ ⁽¹⁾
GIRU		○ ⁽¹⁾
ORTA		○ ⁽¹⁾

● - wyposażenie standardowe; ○ - Wyposażenie opcjonalne

1. Wyposażenie opcjonalne - wymagany dodatkowy moduł RDCV (połączenie bezprzewodowe)

2. Wyposażenie opcjonalne - wymagany dodatkowy moduł MFBR (połączenie przewodowe)

3. Wyposażenie opcjonalne - wymagany dodatkowy moduł RDCX (połączenie przewodowe)

Moduł bramki Modbus 64 – BMS / BRIDGE

Pojedyncza bramka umożliwi integrację do 64 sztuk klimatyzatorów poprzez protokół komunikacji RTU i TCP/IP z systemem zarządzania budynkiem BMS Modbus.



Nazwa funkcji / kompatybilność z modelami	IMOTO	VERSU R15	REVIO	MIRAI	TENJI	JATO	NEVO	ANERU
Obsługa sieci protokołu Modbus	●	●	●	●	●	●	●	●
Wbudowana funkcja serwera WWW	●	●	●	●	●	●	●	●
Możliwość przyjęcia do jednej bramki do 64 klimatyzatorów	●	●	●	●	●	●	●	●
Wymagane użycie modułu MFBR XYE	●	●	●	●				●

● - wyposażenie standardowe; ○ - wyposażenie opcjonalne

Rozdzielacz rozprężny

Umożliwia podpięcie wielu kanałów doprowadzających lub rozprowadzających powietrze z urządzeń kanałowych. Dodatkowo rozpręża powietrze.



	N26Xi	N35Xi	N50Xi	N70Xi	N90Xi	N100Xi	N120Xi	N140Xi	N160Xi
Nawiew powietrza									
Ilość króćców przyłączeniowych	3	3	3	3	3	3	3	3	3
Średnica króćców przyłączeniowych (fi)	125	125	125	160	160	200	200	200	200
RR35WIMN	o	o							
RR50WIN			o						
RR70WIN				o					
RR9100WIN					o	o			
RR12460WIN							o	o	o
Zaciąg powietrza									
Ilość króćcy przyłączeniowych	3	3	3	3	3	3	3	3	3
Średnica króćcy przyłączeniowych (fi)	160	160	160	160	160	200	200	200	200
RR35WIMW	o	o							
RR50WIW			o						
RR70WIW				o					
RR90WIW					o				
RR100WIW						o			
RR12460WIW							o	o	o

● - wyposażenie standardowe; o - wyposażenie opcjonalne

Moduł diagnostyczny SMART



Zaawansowany interfejs diagnostyczny SMART umożliwia odczyt aktualnych parametrów pracy klimatyzatorów oraz ich diagnostykę. Dodatkowo pozwala na ręczne wysterowanie poszczególnych podzespołów jednostki zewnętrznej i podgląd parametrów jednostek.

Kompatybilność	UKURA	IMOTO	REVI0	VERSU	MIRAI	HIRO	TENJI	NEVO	JATO	UNICO
Aktualna częstotliwość pracy sprężarki	●	●	●	●	●	●	●	●	●	●
Temperatura wymiennika jednostki wewnętrznej	●	●	●	●	●	●	●	●	●	●
Temperatura wymiennika jednostki zewnętrznej	●	●	●	●	●	●	●	●	●	●
Temperatura powietrza z jednostki wewnętrznej	●	●	●	●	●	●	●	●	●	●
Temperatura zewnętrzna	●	●	●	●	●	●	●	●	●	●
Temperatura tłoczenia	●	●	●	●	●	●	●	●	●	●
Temperatura powrotu czynnika do jednostki zewnętrznej	●	●	●	●	●	●	●	●	●	●
Docelowa częstotliwość pracy sprężarki	●	●	●	●	●	●	●	●	●	●
Prąd pracy urządzenia	●	●	●	●	●	●	●	●	●	●
Napięcie zasilania jednostki zewnętrznej (Moduł IPM)	●	●	●	●	●	●	●	●	●	●
Największa wartość napięcia zasilania	●	●	●	●	●	●	●	●	●	●
Ustawiona temperatura	●	●	●	●	●	●	●	●	●	●
Otwarcie zaworu EEV	●	●	●	●	●	●	●	●	●	●
Tryb pracy	●	●	●	●	●	●	●	●	●	●
Tryb pracy jednostki wewnętrznej	●	●	●	●	●	●	●	●	●	●
Obciążenie jednostki zewnętrznej	●	●	●	●	●	●	●	●	●	●
Błąd jednostki wewnętrznej	●	●	●	●	●	●	●	●	●	●
Błąd jednostki zewnętrznej	●	●	●	●	●	●	●	●	●	●
Prędkość wentylatora jednostki zewnętrznej	●	●	●	●	●	●	●	●	●	●

● - wyposażenie standardowe; o - wyposażenie opcjonalne

Panele BLACK i RAL

Wychodząc naprzeciw ciągle rosnącemu oczekiwaniom naszych klientów, producent urządzeń klimatyzacyjnych Rotenso wprowadził do oferty panele maskujące dla jednostek kasetonowych TENJI jako akcesoria opcjonalne w kolorze czarnym lub dowolnym innym z palety RAL. Panele dostępne na zamówienie.

Kompatybilność	TCCX2p BLACK	TCCX2p RAL	TCCX2p RAL	TCCX2p RAL	TCCX2p RAL
TENJI CC serii "X" 650 × 650	•	•	•	•	•

Kompatybilność	TSCX2p BLACK	TSCX2p RAL	TSCX2p RAL	TSCX2p RAL	TSCX2p RAL
TENJI CS serii "X" 950 × 950	•	•	•	•	•

Trójniki RVF-RDIX

Komplet dwóch rozdzielaczy (dla rury gazowej i ciekowej) stosowanych dla systemów DUAL oraz RVF Rotenso. Wszystkie rozdzielacze Rotenso do wykorzystania w kilku zakresach rozmiarowych do samodzielnego docięcia. W zestawie znajduje się dedykowana izolacja termiczna, która w znaczny sposób przyspiesza i ułatwia obróbkę instalacji.

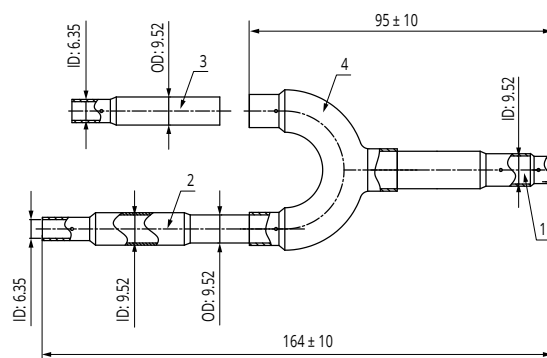
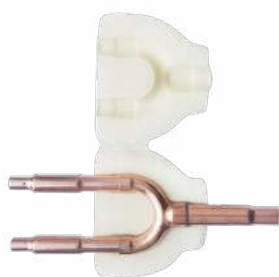
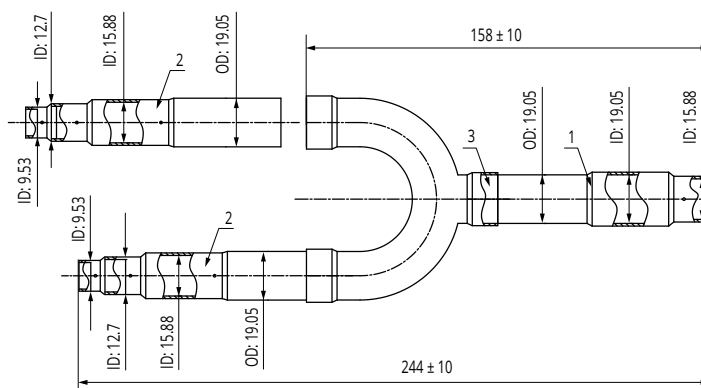
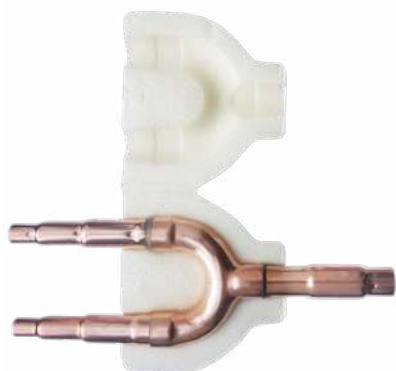

Rozwiązania do central wentylacyjnych

Dzięki modułom AHUBOX możliwe jest podłączenie jednostek zewnętrznych Rotenso do freonowych chłodziw/nagrzewnic w centralach wentylacyjnych.

Jednostki zewnętrzne Rotenso wraz z modułem podłączenia centrali wentylacyjnej, tworzą idealne rozwiązanie pozwalające pracować w trybie chłodzenia oraz w trybie grzania. Jedna centrala wymaga co najmniej jednego zestawu AHU.



Agregaty skraplające RAHU

Moduł komunikacyjny RCU-AHUBOX-1C współpracuje z zewnętrznymi jednostkami inwerterowymi z serii Imoto I26Xo, I35Xo, I50Xo, I70Xo oraz UNICO UO90Xo, UO100Xo, UO120Xo, UO140Xo, UO160Xo o mocach 2,6 kW do 15,2 kW.

Sterowanie trybem chłodzenia/grzania odbywa się poprzez sygnał napięciowy 0-10V w zakresie wydajności od 0 do 100%. Moduł jest wyposażony w wyjście sterujące trybu odszraniania i alarmu.

250

Moduł podłączenia centrali wentylacyjnej			RCU-AHUBOX-1C								
Model jednostki zewnętrznej			Imoto I26Xo	Imoto I35Xo	Imoto I50Xo	Imoto I70Xo	Unico UO90Xo	Unico UO100Xo	Unico UO120Xo	Unico UO140Xo	Unico UO160Xo
Wydajność		kW	2,6	3,5	5,3	7,0	8,8	10,6	12,0	14,1	15,2
Średnica przyłączy	Ciecz	mm	Φ6,35	Φ6,35	Φ6,35	Φ9,52	Φ9,52	Φ9,52	Φ9,52	Φ9,52	Φ9,52
	Gaz	mm	Φ9,52	Φ9,52	Φ12,7	Φ15,9	Φ15,9	Φ15,9	Φ15,9	Φ15,9	Φ15,9
Sterowanie			0 - 10V	0 - 10V	0 - 10V	0 - 10V	0 - 10V	0 - 10V	0 - 10V	0 - 10V	0 - 10V
Zasilanie	V-Hz, Ø		220-240-50, 1f				380-420-50, 3f		220-240-50, 1f		380-420-50, 3f
Przewody zasilające jednostkę zewnętrzną	il. × mm ²		3 × 1,5	3 × 1,5	3 × 2,5	3 × 2,5	3 × 2,5	5 × 2,5	3 × 2,5	5 × 2,5	5 × 2,5
Przewody sterujące i zasilające: jednostka zewn. - RCU	il. × mm ²		4 × 1,5	4 × 1,5	4 × 1,5	4 × 1,5	4 × 1,5	4 × 1,5	4 × 1,5	4 × 1,5	4 × 1,5
Przewody sterujące: centrala - RCU	il. × mm ²		10 × 0,25	10 × 0,25	10 × 0,25	10 × 0,25	10 × 0,25	10 × 0,25	10 × 0,25	10 × 0,25	10 × 0,25

Uwagi:

1. Wymaga sygnału sterującego 0-10V z centrali wentylacyjnej oraz sygnału zwarty/rozarty dla przełączenia trybów pracy grzanie/chłodzenie.
2. Komunikacja S1

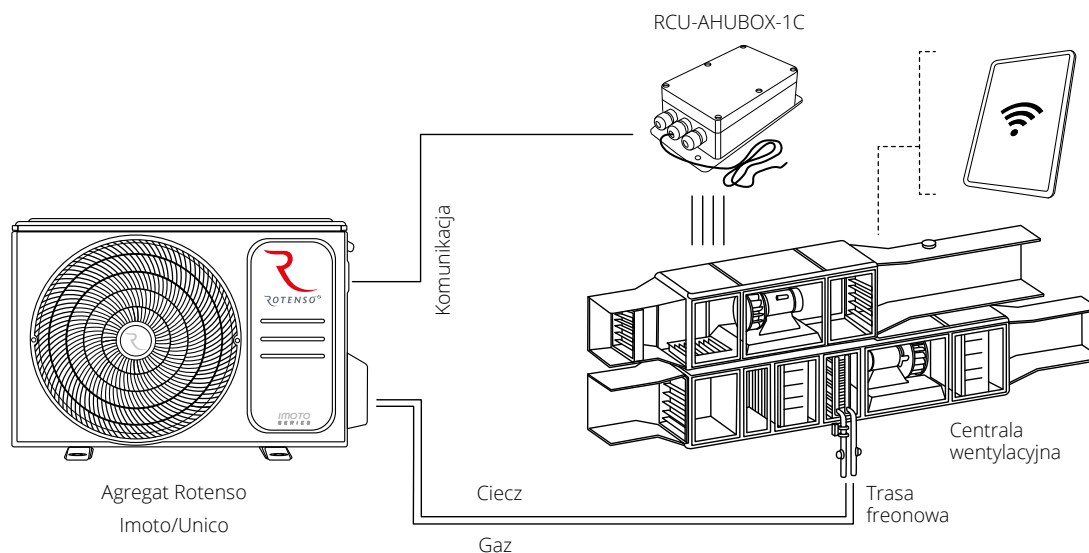

Agregaty skraplające RVF AHU

Moduł RVF-AHU-KIT współpracuje z jednostkami zewnętrznymi z serii V-STAGE, miniRVF i RVF o mocy 10 kW do 244 kW. Umożliwia podłączenie do czterech zaworów rozprężnych RVF-AHU-EXV, które obsługują wymienniki freonowe centrali wentylacyjnej dowolnego producenta. Moduł RVF-AHU-KIT automatycznie zarządzać może trybami pracy chłodzenie lub grzanie, sterowanie odbywać się może poprzez sygnał napięciowy 0-10 V w zakresie wydajności od 0 do 100% lub sygnałem pozwolenia na pracę ze sterownika w połączeniu z czujnikami temperatur znajdującymi się w zestawie. Wyposażony jest w wyjście sterujące trybu odszraniania i alarmu. Moduł AHU posiada wbudowany zawór rozprężny, czujniki temperatury, sterownik oraz kompletną automatykę. Jedna centrala wentylacyjna wymaga co najmniej jednego zestawu AHU.

Model			RVF-AHU-KIT	RVF-AHU-EXV-2-8	RVF-AHU-EXV-9-20	RVF-AHU-EXV-22-40	RVF-AHU-EXV-45-61
Wydajność		kW	-	2 - 8	9 - 20	22 - 40	45 - 61
Przylączya rur	Wejście cieczy	mm (cale)	-	Φ9,52 (3/8")	Φ9,52 (3/8")	Φ12,7 (1/2")	Φ15,9 (5/8")
	Wyjście cieczy	mm (cale)	-	Φ9,52 (3/8")	Φ9,52 (3/8")	Φ12,7 (1/2")	Φ15,9 (5/8")
Sterowanie			0-10V	0-10V	0-10V	0-10V	0-10V
Zasilanie		V-Hz, Ø	220-240-50, 1f	220-240-50, 1f	220-240-50, 1f	220-240-50, 1f	220-240-50, 1f
Przewody	Komunikacji PQE	il. × mm ²	2 × 0,75-1,0 (ekranowany)				
	Zasilające	il. × mm ²	3 × 1,0				
Wymiary netto	S × W × G	mm	347×245 × 73	212 × 276 × 71	212 × 276 × 71	212 × 276 × 71	212 × 276 × 71
Wymiary brutto	S × W × G	mm	385 × 280 × 175	240 × 335 × 135	240 × 335 × 135	240 × 335 × 135	240 × 335 × 135
Waga netto / Waga brutto		kg	1,7 / 2,1	1,8 / 2,2	1,8 / 2,2	1,8 / 2,2	3,0 / 4,6

Moduł RVF-AHU współpracuje z wszystkimi jednostkami zewnętrznymi z serii RVF o mocy od 10 kW do 244 kW. Umożliwia podłączenie wymiennika freonowego centrali wentylacyjnej dowolnego producenta i sterowanie trybem chłodzenia lub grzania. Sterowanie odbywa się poprzez sygnał napięciowy 0-10V w zakresie wydajności od 0 do 100% lub sygnałem pozwolenia na pracę ze sterownika w połączeniu z czujnikami temperatur, które znajdują się w zestawie do RVF-AHU-KIT. Moduł RVF-AHU-KIT obsługuje do czterech zaworów RVF-AHU-EXV, wyposażony jest w wyjście sterujące trybem odszraniania i alarmu, w zestawie czujniki temperatury, sterownik oraz kompletną automatykę. Moduł RVF-AHU-EXV to zawór rozprężny w izobroizolacyjnej obudowie. RVF-AHU-KIT to uniwersalna automatyka, obsługująca do 4 szt. zaworów RVF-AHU-EXV.

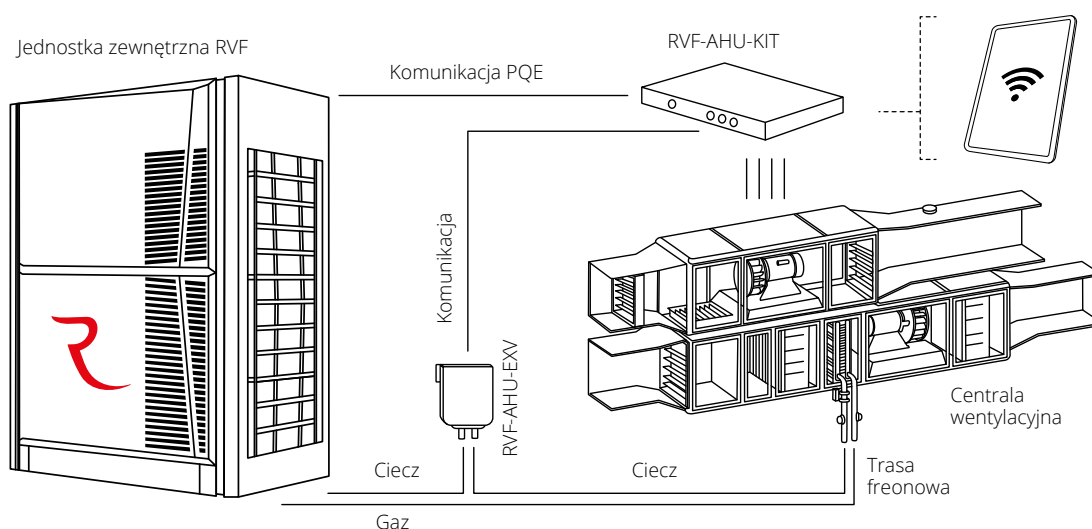

Kompatybilność	RCU AHUBOX1C	RVF-AHU
Współpraca z agregatami IMOTO i UNICO	●	
Współpraca z agregatami RVF		●
Zawór rozprężny wewnętrzny w agregacie	●	
Zawór rozprężny zewnętrzny w module		●
Funkcja chłodzenia	●	●
Funkcja grzania	●	●
Automatyczna zmiana trybów grzania/chłodzenie	●	●
Sterowanie sygnałem 0-10V	●	●
Sterowanie sygnałem ON-OFF		●
Dodatkowe czujniki temperatury		●
Dodatkowe sterownik		●
Dodatkowa automatyka		●
Blue Fin agregatu		●
Gold Fin agregatu	●	
Wbudowana grzałka karteru sprężarki	●	●
Wbudowana grzałka tacy ociekowej	●	
Technologia EVI		○ ^(*)
Grzanie do -20°C	●	
Grzanie do -30°C		● ^(*)

● - wyposażenie standardowe; ○ - wyposażenie opcjonalne
 (*) Zakres pracy zależny od zastosowanej jednostki zewnętrznej RVF.



rotenso.com

